

דלתות וחלונות הזזה
למראה נוף

V 94

פרק 1 - מבוא

V94-01-010גרף עמידות בעומס סטטי.....

פרק 2- אינדקס כחפילים

V94-02-010אינדקס פרופילים.....

פרק 3 - הוראות יצור

V94-03-010חלון, דלת הזזה דו כנפית.....

V94-03-020דלת הזזה דו כנפית מחוזקת.....

V94-03-040דלת הזזה דו כנפית עם חיזוק תחתון.....

V22-03-050דלת הזזה תלת כנפית.....

V94-03-070דלת הזזה תלת כנפית מחוזקת.....

V94-03-090חלון הזזה דו כנפי עם קבוע תחתון.....

V94-03-110חלון הזזה דו כנפי עם קבוע תחתון.....

V94-03-130חלון הזזה תלת כנפי עם קבוע תחתון.....

V94-03-160דלת הזזה 4 נתיבים 4 כנפיים.....

V94-03-180דלת הזזה דו כנפית עם רשת.....

V94-03-190דלת הזזה ארבע כנפיים פלוס נושק.....

V94-03-210חריצי ניקוז במסילות נמוכות.....

V94-03-220חריצי ניקוז במסילות עם אמבטיה.....

V94-03-230טבלת זיגוג כנפיים.....

V94-03-240טבלת זיגוג שדות קבועים.....

V94-03-250טבלת אביזרי איטום.....

V94-03-260טבלת מידות חיתוך פרופילים - 2 נתיבים.....

V94-03-270טבלת מידות חיתוך פרופילים - 3 נתיבים.....

V94-03-280פינויים עבור פקקים.....

V94-03-290תחנות במבלט M209234.....

V94-03-300תחנות במבלט M209235.....

V94-03-310פינויים והרכבת מנגנון.....

V94-03-320הרכבת בולם - שתיל מובנה.....

V94-03-330הרכבת בולם - שתיל ומזודה.....

V94-03-340פינויים ב- CNC.....

V94-03-350כנף - פינויים עבור החדרת חומר הדבקה.....

פרק 5 - פרופילים

V94-05-010אינדקס פרופילים 1:1

פרק 6 - אביזרים

V94-06-010אינדקס אביזרים מוקטן

V94-06-040אינדקס אביזרים

דלתות וחלונות הזזה

V 94

מבוא

פרק 1

תרשים מידות מירביות לכנף בעומס סטטי (ס"מ)

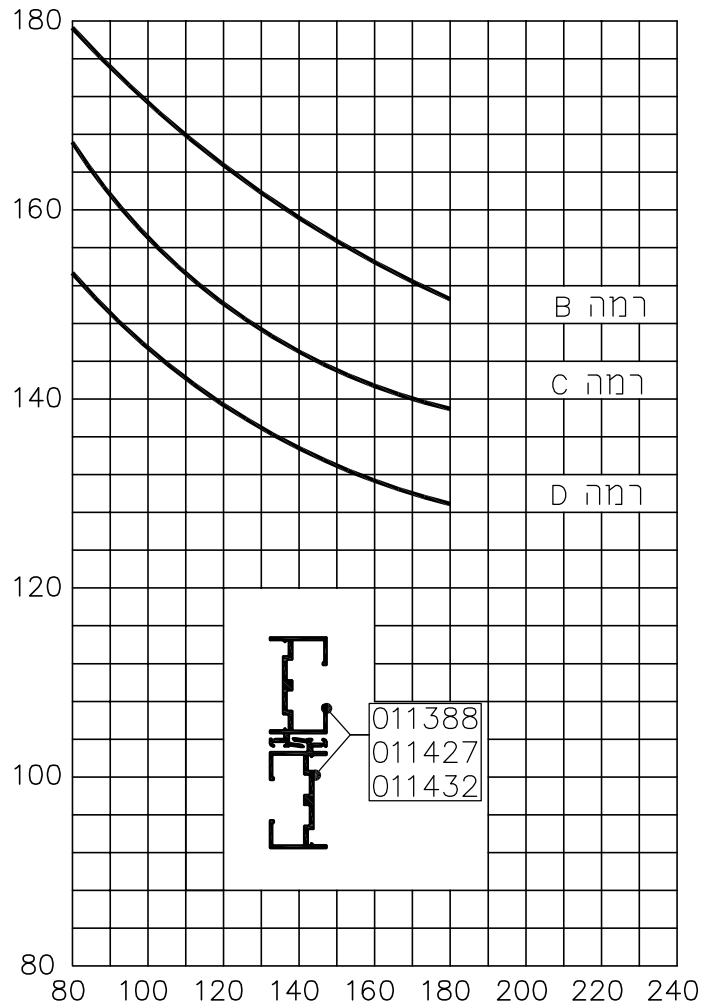

D	C	B	רמה
1800	1400	1000	עומס סטטי (ניוטון למ"ר)

גרף מתייחס לבחירת מידות מירביות לכנף עם זכוכית מונוליתית. במקרה של זכוכית בידודית יש להתייחס למשקל כנף מקסימלי 230 ק"ג במקרה שמשקל הכנף עולה על 230 ק"ג, יש לפנות למח' מוצרים והדרכה

תרשים מידות מירביות לכנף בעומס סטטי (ס"מ)

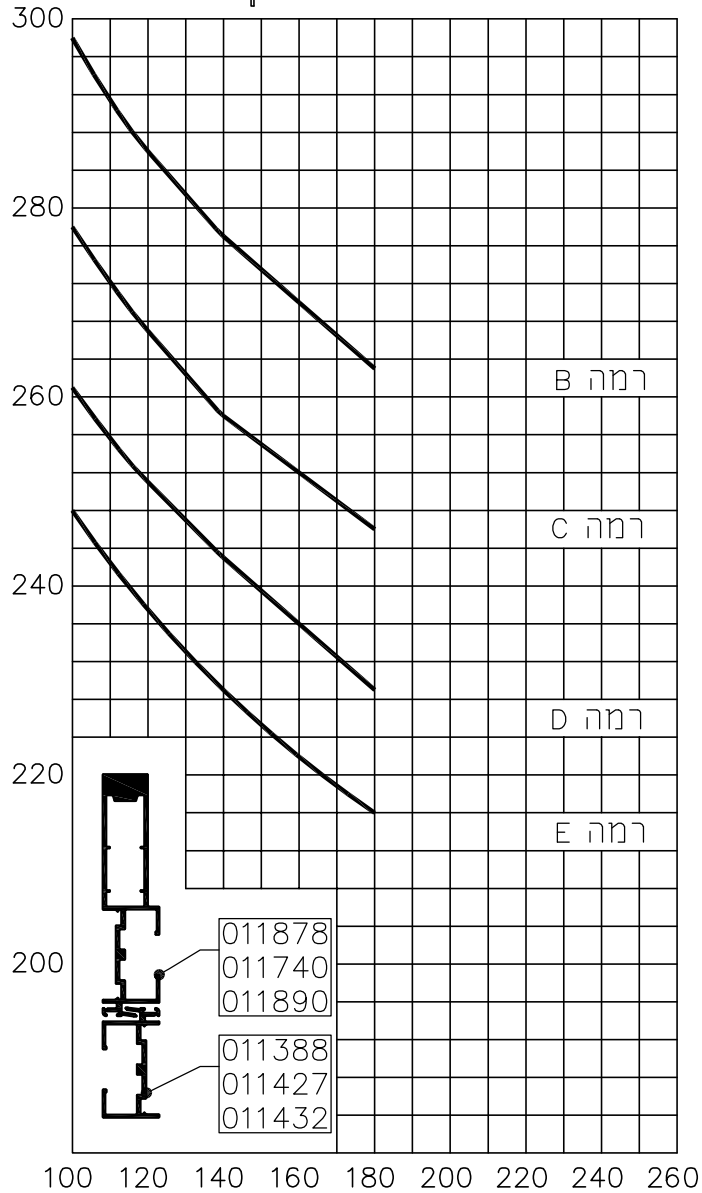

רמה B

רמה B

רמה C

רמה D

רמה E

E	D	C	B	רמה
2200	1800	1400	1000	עומס סטטי (ניוטון למ"ר)

גרף מתייחס לבחירת מידות מירביות לכנף עם זכוכית מונוליתית. במקרה של זכוכית בידודית יש להתייחס למשקל כנף מקסימלי 230 ק"ג במקרה שמשקל הכנף עולה על 230 ק"ג, יש לפנות למח' מוצרים והדרכה

תרשים מידות מרביות לכנף בעומס סטטי (ס"מ)

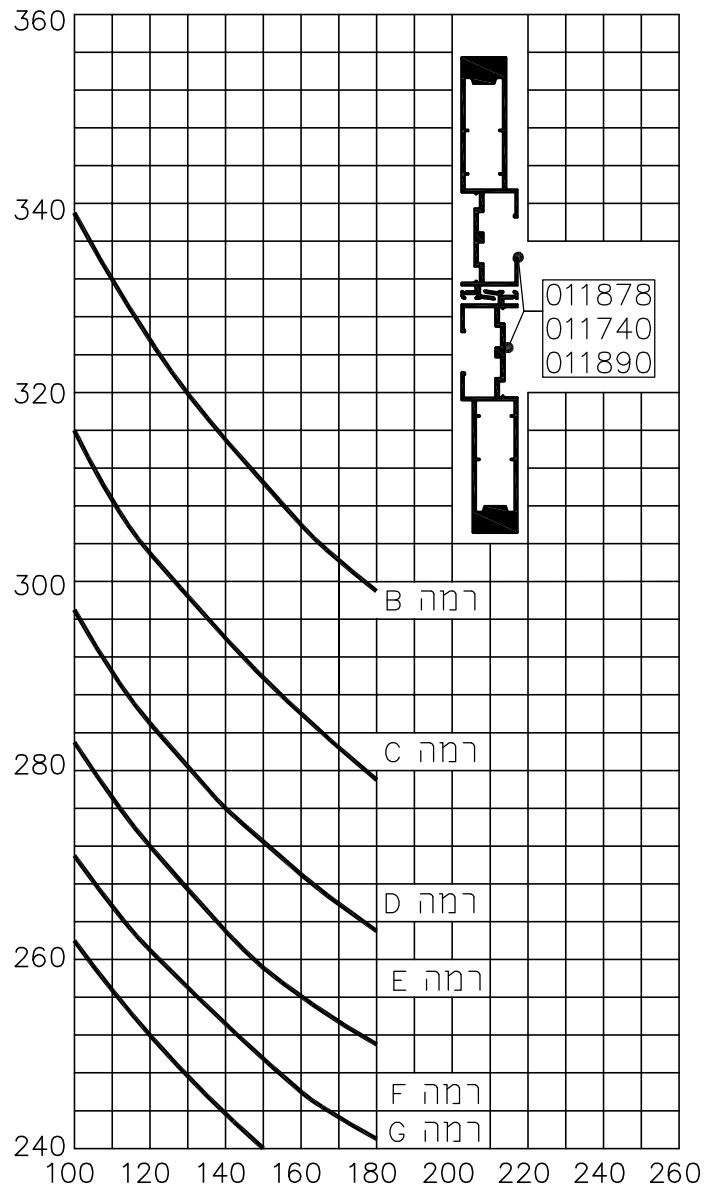

G	F	E	D	C	B	רמה
3000	2600	2200	1800	1400	1000	עומס סטטי (ניוטון למ"ר)

גרף מתייחס לבחירת מידות מרביות לכנף עם זכוכית מונוליתית. במקרה של זכוכית בידודית יש להתייחס למשקל כנף מקסימלי 230 ק"ג במקרה שמשקל הכנף עולה על 230 ק"ג, יש לפנות למח' מוצרים והדרכה







דלתות וחלונות הזזה
למראה נוף



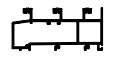
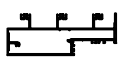
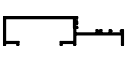
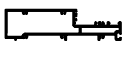
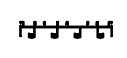
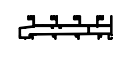
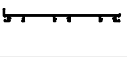

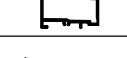
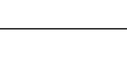
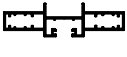
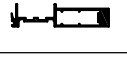

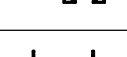
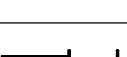



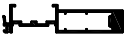

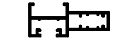
V 94

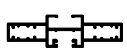
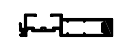

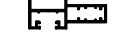

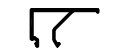
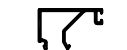
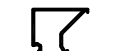











אינדקס
פרופילים

פרק 2

מס. פרופיל	צורה	תאור	משקל ק"ג/מ"א	היקף חיצוני ס"מ		מס. עמוד בקטלוג פרופילים
				היקף פנימי ס"מ	y I_{xx}, cm^4 I_{yy}, cm^4	
010896		מסילה עליונה 2 נתיבים	1.747	$\frac{78.2}{--}$	$\frac{10.2}{99.2}$	V94-05-010
010241		מסילה תחתונה 28 מ"מ	1.34	$\frac{52.4}{--}$	$\frac{3.7}{62.9}$	V94-05-010
010369		מסילה תחתונה 42 מ"מ	2.281	$\frac{59.8}{26.5}$	$\frac{10.9}{116}$	V94-05-010
010280		מסילה תחתונה 62 מ"מ	2.524	$\frac{66.8}{28.9}$	$\frac{31.3}{139.5}$	V94-05-020
011376		מסילה תחתונה 85 מ"מ	2.88	$\frac{73.6}{36.4}$	$\frac{80.4}{176.8}$	V94-05-020
010360		משקוף צד 2 נתיבים פתוח	0.921	$\frac{45.0}{--}$	$\frac{0.85}{60.1}$	V94-05-030
*011543		משקוף צד + שתיל 2 נתיבים	1.129	$\frac{54.1}{--}$	$\frac{2.2}{66.5}$	V94-05-030
*פינויים 1- CNC						
010285		מעבר לקבוע 2 נתיבים 85 מ"מ	2.829	$\frac{69.4}{34.7}$	$\frac{38.75}{162.85}$	V94-05-040
011385		מעבר לקבוע 2 נתיבים 70 מ"מ	3.075	$\frac{72.4}{38}$	$\frac{70.7}{195.5}$	V94-05-040
011575		מסילת שפרוג לזיגוג מבחוג 88 מ"מ	3.764	$\frac{75.9}{43.8}$	$\frac{78.2}{224.6}$	V94-05-050
010287		מעבר לקבוע צד 2 נתיבים 43 מ"מ	1.529	$\frac{58.7}{--}$	$\frac{9.9}{85.9}$	V94-05-050
011576		תוספת למסילה לקבוע לזיגוג מבחוג 43 מ"מ	1.629	$\frac{611.0}{--}$	$\frac{7.1}{106.0}$	V94-05-055
011516		מעבר לקבוע צד 2 נתיבים 50.9 מ"מ	2.014	$\frac{58.4}{28.6}$	$\frac{7.2}{111}$	V94-05-055
010289		קבוע תחתון 2 נתיבים 47.9 מ"מ	2.263	$\frac{49.9}{35.0}$	$\frac{17.5}{121.6}$	V94-05-055
V94-05-056						
010889		מסילה עליונה 3 נתיבים	2.573	$\frac{108.0}{--}$	$\frac{14.7}{312.6}$	V94-05-056
010225		מסילה תחתונה 28 מ"מ	1.945	$\frac{75.8}{--}$	$\frac{5.4}{210.7}$	V94-05-056
010370		מסילה תחתונה 42 מ"מ	3.345	$\frac{84.3}{40.8}$	$\frac{15.3}{379.7}$	V94-05-060
010301		מסילה תחתונה 62 מ"מ	3.728	$\frac{93.0}{45.5}$	$\frac{44.2}{436.0}$	V94-05-060
010573		משקוף צד 3 נתיבים פתוח	1.512	$\frac{63.3}{--}$	$\frac{1.1}{193.5}$	V94-05-070
V94						
		גרסה 2023 מס. עמוד V94-02-010 מס. קובץ 152V9401		אינדקס פרופילים		V94

מס. פרופיל	צורה	תאור	משקל ק"ג/מ"א	היקף חיצוני ס"מ		מס. עמוד בקטלוג פרופילים
				היקף פנימי ס"מ	y I_{xx}, cm^4 x I_{yy}, cm^4	
*011544		משקוף צד + שתיל 3 נתיבים	1.709	$\frac{723.0}{--}$	$\frac{2.60}{218.30}$	V94-05-070
011515		מסילה תחתונה 85 מ"מ	4.201	$\frac{101.5}{57.4}$	$\frac{114.1}{529.3}$	V94-05-080
*פינויים 1- CNC						
010286		מעבר לקבוע 3 נתיבים 70 מ"מ	3.89	$\frac{92.8}{51.7}$	$\frac{61.9}{505.5}$	V94-05-080
010288		מעבר לקבוע צד 3 נתיבים 43 מ"מ	1.917	$\frac{73.1}{--}$	$\frac{15.3}{244.7}$	V94-05-090
010290		קבוע תחתון 3 נתיבים 48 מ"מ	3.018	$\frac{63.9}{48.8}$	$\frac{28.6}{360.9}$	V94-05-090
011001		מסילה עליונה 4 נתיבים	3.34	$\frac{139.5}{--}$	$\frac{19}{702.6}$	V94-05-100
011000		מסילה תחתונה 62 מ"מ	4.93	$\frac{122.8}{28.1}$	$\frac{52.5}{1004.3}$	V94-05-100
011002		משקוף צד 4 נתיבים פתוח	1.840	$\frac{75.4}{--}$	$\frac{1.1}{415.4}$	V94-05-110
011369		מסילה עליונה נתיב אחד לדלת	0.940	$\frac{39.5}{--}$	$\frac{4.80}{14.60}$	V94-05-120
011370		מסילה תחתונה נתיב אחד לדלת 57 מ"מ	1.605	$\frac{44.3}{18.0}$	$\frac{16.70}{32.90}$	V94-05-120
011420		מסילה תחתונה 80 מ"מ נתיב אחד	1.867	$\frac{47.9}{23}$	$\frac{42.85}{40.30}$	V94-05-120
011367		משקוף צד נתיב אחד	0.536	$\frac{25.5}{--}$	$\frac{0.36}{13.2}$	V94-05-120
011334		כנף צד זיגוג 49 מ"מ	2.5	$\frac{60.4}{37.8}$	$\frac{11.1}{216.2}$	V94-05-130
011878		שולב זיגוג 49 מ"מ	2.24	$\frac{42.7}{17.5}$	$\frac{5.4}{151.5}$	V94-05-130
011386		כנף עליון/תחתון 49 מ"מ	1.453	$\frac{43.1}{21.1}$	$\frac{18.6}{19.6}$	V94-05-130
011519		כנף עליון/תחתון HD 49 מ"מ	1.897	$\frac{46.0}{37.3}$	$\frac{43.7}{25}$	V94-05-130
011387		כנף צד, חיזוק אחד זיגוג 49 מ"מ	1.714	$\frac{49.7}{18.9}$	$\frac{8}{72.8}$	V94-05-140
011388		שולב ללא חיזוק זיגוג 49 מ"מ	0.754	$\frac{28.7}{--}$	$\frac{1.1}{12}$	V94-05-140
011496		שולב קל לדלת זיגוג 49 מ"מ	1.515	$\frac{42.6}{18.2}$	$\frac{47.10}{4.25}$	V94-05-140
		גרסה 2023 מס. עמוד V94-02-020 מס. קובץ 152V9401		אינדקס פרופילים		V94

מס. פרופיל	צורה	תאור	משקל ק"ג/מ"א	היקף חיצוני ס"מ		מס. עמוד בקטלוג פרופילים
				היקף פנימי ס"מ	y I_{xx}, cm^4 x I_{yy}, cm^4	
011424		כנף צד זיגוג 40 מ"מ	2.531	$\frac{61.8}{38}$	$\frac{11.8}{216.3}$	V94-05-140
011740		שולב זיגוג 40 מ"מ	2.280	$\frac{44.37}{17.5}$	$\frac{5.8}{153.5}$	V94-05-150
011371		כנף עליון/תחתון 40 מ"מ	1.477	$\frac{43.1}{20.9}$	$\frac{19.5}{18.4}$	V94-05-150
011618		כנף עליון/תחתון HD 40 מ"מ	1.887	$\frac{46.0}{36.8}$	$\frac{44.5}{23.4}$	V94-05-150
011426		כנף צד, חיזוק אחד זיגוג 40 מ"מ	1.746	$\frac{50.9}{19.0}$	$\frac{8.9}{74.1}$	V94-05-150
011427		שולב ללא חיזוק זיגוג 40 מ"מ	0.795	$\frac{30.4}{--}$	$\frac{1.5}{12.8}$	V94-05-160
011429		כנף צד זיגוג 21 מ"מ	2.608	$\frac{65.5}{38}$	$\frac{13.3}{216.9}$	V94-05-160
011890		שולב זיגוג 21 מ"מ	2.357	$\frac{48.2}{17.5}$	$\frac{6.6}{160.0}$	V94-05-160
011428		כנף עליון / תחתון 21 מ"מ	1.524	$\frac{46.9}{20.9}$	$\frac{22.8}{19}$	V94-05-165
011431		כנף צד, חיזוק אחד זיגוג 21 מ"מ	1.823	$\frac{54.7}{19.0}$	$\frac{10.3}{76.4}$	V94-05-165
011432		שולב ללא חיזוק זיגוג 21 מ"מ	0.871	$\frac{34.2}{--}$	$\frac{2.3}{13.4}$	V94-05-165
010163		סרגל זיגוג למרווח 15 מ"מ	0.499	$\frac{19.6}{10.3}$	$\frac{1.3}{5.8}$	V94-05-170
010094		סרגל זיגוג למרווח 26 מ"מ	0.344	$\frac{20.5}{--}$	$\frac{0.83}{0.21}$	V94-05-170
010093		סרגל זיגוג למרווח 32 מ"מ	0.367	$\frac{21.9}{--}$	$\frac{0.8}{2.2}$	V94-05-170
007556		סרגל זיגוג למרווח 41 מ"מ	0.273	$\frac{17.7}{--}$	$\frac{0.68}{0.89}$	V94-05-170
007621		סרגל זיגוג למרווח 45 מ"מ	0.262	$\frac{16.5}{--}$	$\frac{0.65}{0.64}$	V94-05-170
007529		סרגל זיגוג למרווח 54 מ"מ	0.224	$\frac{14.4}{--}$	$\frac{0.57}{0.32}$	V94-05-170
	גרסה 2023 מס. עמוד V94-02-030 מס. קובץ 152V9401		אינדקס פרופילים		V94	

מס. פרופיל	צורה	תאור	משקל ק"ג/מ"א	היקף חיצוני ס"מ		מס. עמוד בקטלוג פרופילים
				היקף פנימי ס"מ	y I_{xx}, cm^4 x I_{yy}, cm^4	
011337		מכסה שולב	0.198	$\frac{12.9}{--}$	$\frac{0.04}{1.8}$	V94-05-170
011354		מכסה נתיב	0.142	$\frac{7.1}{--}$	$\frac{0.05}{0.16}$	V94-05-170
011349		שתיל לדלת הזזה	0.331	$\frac{16.7}{--}$	$\frac{0.5}{1.5}$	V94-05-180
099633		חיזוק למסילה תחתונה 3 נתיבים, 42 מ"מ	0.195	$\frac{7.5}{--}$	$\frac{0.06}{0.38}$	V94-05-180
003300		חיזוק למסילה תחתונה 3 נתיבים, 62 מ"מ	0.210	$\frac{8.0}{--}$	$\frac{0.3}{1.3}$	V94-05-180
011384		חיזוק למסילה 3 נתיבים, 85 מ"מ	0.331	$\frac{12.6}{--}$	$\frac{2.4}{0.1}$	V94-05-180
001447		פקק מחורץ לרצף חלונות	0.177	$\frac{7.7}{--}$	$\frac{0.03}{0.28}$	V94-05-180
001247		פקק סוגר מחורץ	0.081	$\frac{3.7}{--}$	$\frac{0.02}{0.02}$	V94-05-180
010330		חציץ סימטרי צר	1.481	$\frac{43.3}{17.9}$	$\frac{38.3}{9.4}$	V94-05-180
011441		מתאם למפגש	0.392	$\frac{19.8}{--}$	$\frac{0.08}{3.5}$	V94-05-190
011442		נושק למפגש	0.248	$\frac{12.5}{--}$	$\frac{0.4}{0.4}$	V94-05-190
011443		מתאם לרשת	0.428	$\frac{21.7}{--}$	$\frac{0.9}{2.4}$	V94-05-190
010397		מתאם לרשת	0.278	$\frac{14.4}{--}$	$\frac{0.08}{2.05}$	V94-05-190
011444		פרופיל לרשת	0.872	$\frac{28.7}{6.4}$	$\frac{2.4}{12.4}$	V94-05-190
011059		פרופיל מכסה לתעלת ברגים	0.064	$\frac{48.0}{0.00}$	$\frac{0.01}{0.05}$	V94-05-190
	גרסה 2023 מס. עמוד V94-02-040 מס. קובץ 152V9401		אינדקס פרופילים		V94	

דלתות וחלונות הזזה
למראה נוף

V 94

הוראות יצור

פרק 3

אטמים

מספר מסימון	מספר אטם	תאור/תמונה	תאור ראטם
33	***	ג	גומי דילגום
34	206808	ה	מברשת סנפיר
35	206571	ו	גומי שורב

ראה קובץ 153V9410, עמוד 230-03-V94 ***

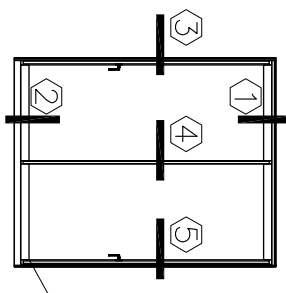

יש לאטם פינה של גומי "ט" בסיליקון ניטראיל

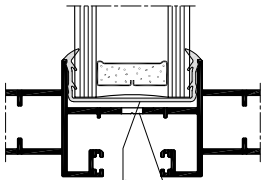

גודל: 88 רחב x 500 גובה (1) כולל 500 מ"מ (2) מול כל קודם 88 בנ"ב פרויט באורך 80 מ"מ באטם דילגום נהדבקה בחומר הדבקה

אביזרים

מערות	כמות	תאור האביזר	מספר אביזר	מספר משימון
1	1	סט אנגלים נפוך ממונזן	201815	16
2	2	קורביה מומצפת	206965	17
2	2	מנגנון נעילה רב נקודתי	212360	18
2	2	כרזיות ידית רגל קוביץ	156V9401	19
2	2	עמוד 156V9401	208507	20
1	1	מעצור בנף	201774	21
2	2	אטם צדדית עליון	216967	22
2	2	אטם צדדית תחתון	206964	23
2	2	קוראי בנף	208219	24
1	1	סט אטמי שיליבה ומכסים	226029	25
1	1	שסתום ניקוז	208521	26
1	1	צינור ניקוז	208544	27
2	2	מסטה + נישורית	201792	28

מדידות

צורת חתך	מידות ריזיות/כמות	תאור פרופיל	מספר פרופיל	מספר משימון
1	B-26	מסיריה	010896	1
1	B-26	גלילינה	010280	2
2	H	מסיריה	010360	3
2	H-91	מסיריה	011878	4
2	H-91	מסיריה	011334	5
4	B/2-47	מסיריה	011386	6
2	H-91	מסיריה	011337	7
2	B-26	מסיריה	011354	8
2	H-109	מסיריה	011349	9
2	B-23	מסיריה	001247	10

דילגום

2	(B/2-55) x (H-192)	דילגום
---	--------------------	--------

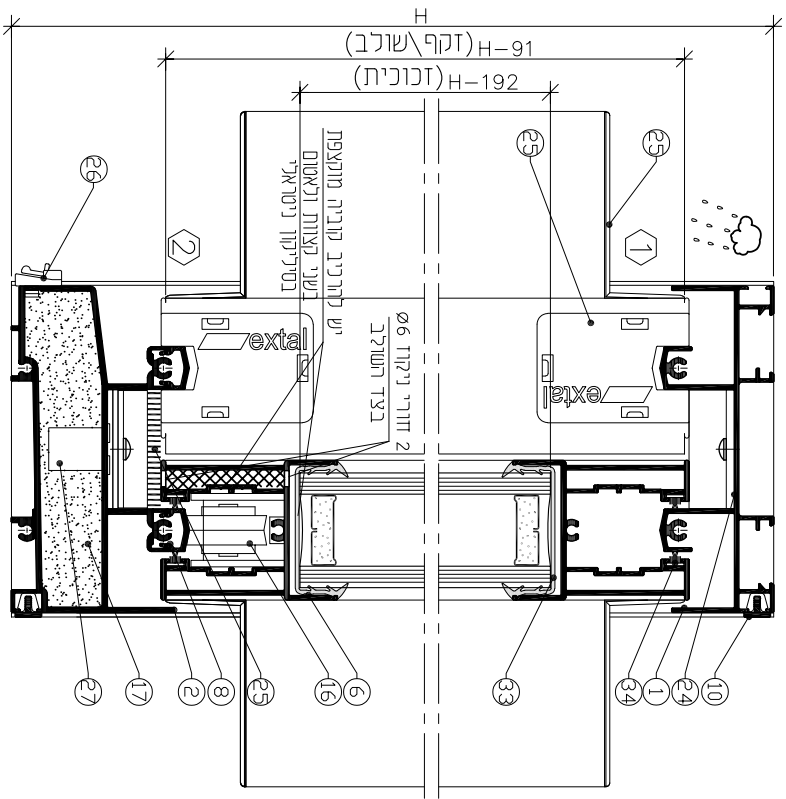

H-91 (זקף/שולב)
H-192 (זכוכית)

יש להרכיב קורביה מומצפת משני הצדדים והאטם בסיליקון ניטראיל

2 חודרי ניקוז 66

גודל השולב

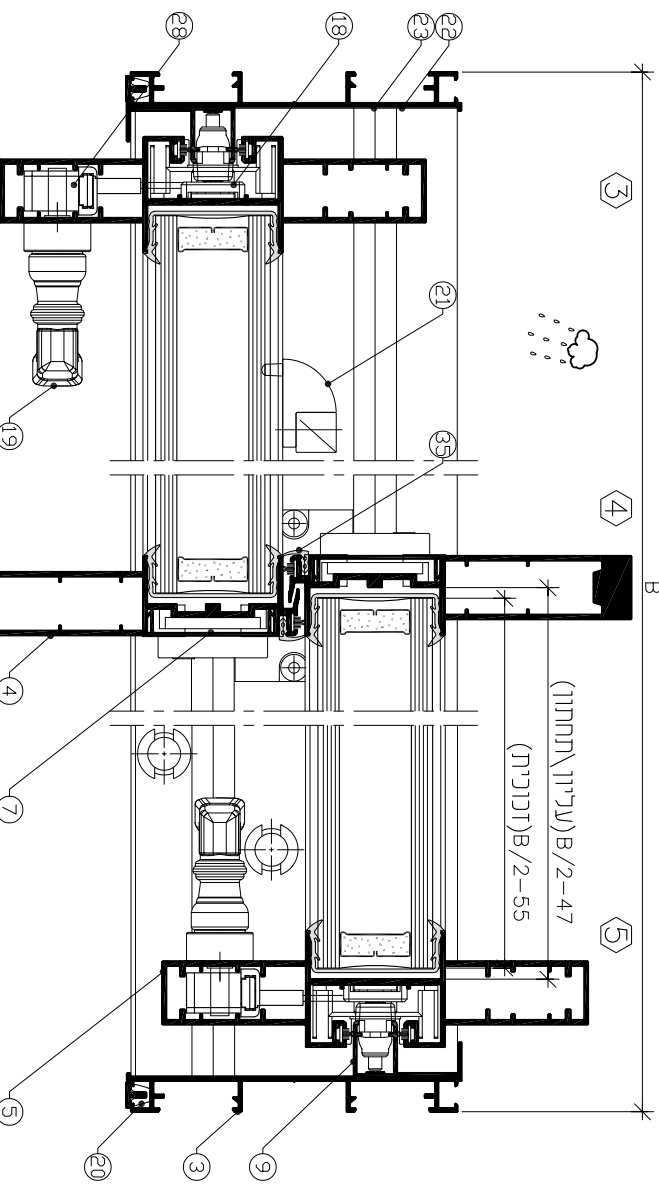

יש להרכיב קורביה מומצפת משני הצדדים והאטם בסיליקון ניטראיל

B/2-47 (עליון/תחתון)

B/2-55 (דילגום)

extal

2023 גרסה
מספר עמוד V94-03-010
מספר קובץ 153V9401

דלת הזזה דו כניפית

V94

קנה מידה 1:2

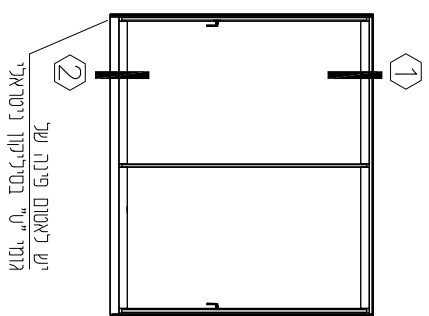
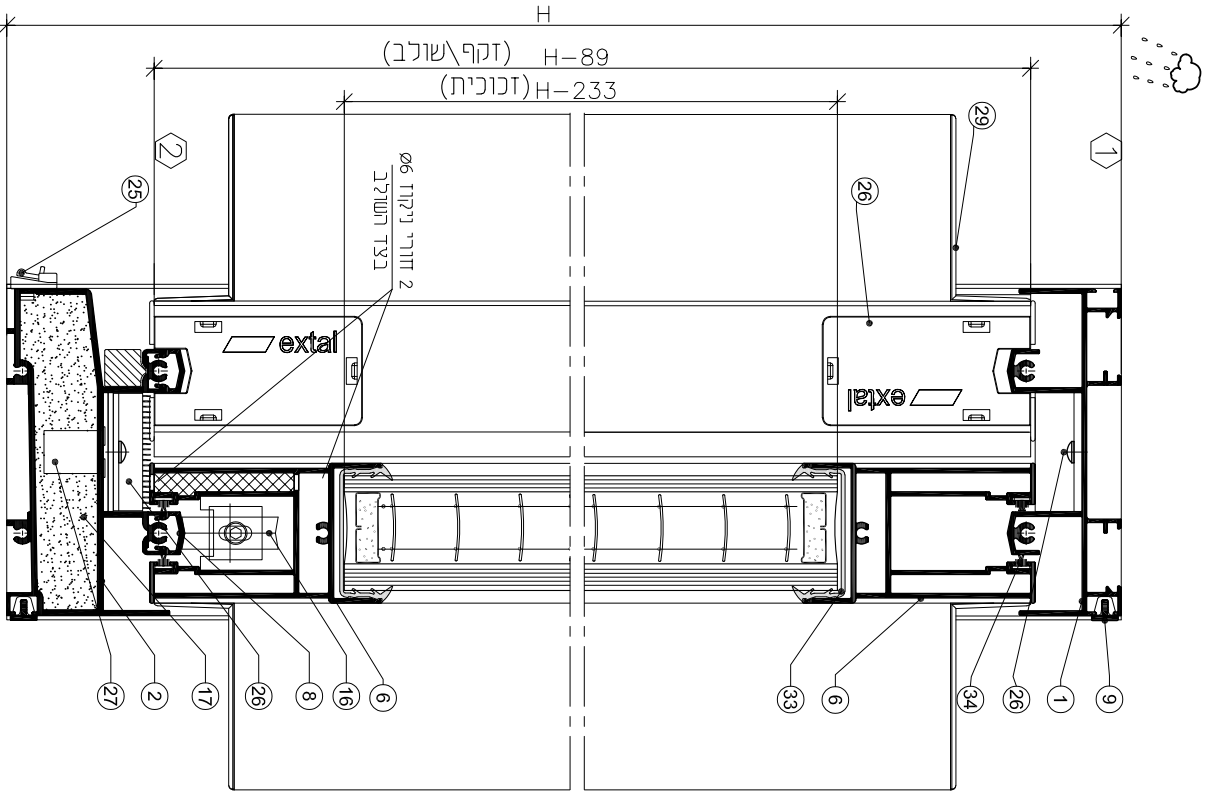

מרכיבים

צורת חיתוך	מידות נחיתות/כמות	תאור פרופיל	תאור/תמונה	מספר פרופיל	מספר חספס
1	B-26	מסילרה נליונה		010896	1
1	B-26	מסילרה חתונה		011280	2
2	H	מסקוקף צד		010360	3
4	H-91	שולב		011878	4
2	H-91	כנף צד		011334	5
6	B/2-47	כנף נעילון/חמתן		011519	6
4	H-91	מכסה שולב		011337	7
3	B-26	מכסה נתיב		011354	8
2	H	הלכשה		001247	9
2	B-23	שתיק		011349	10

זיגוג

זיגוג	מידות (H-233) x (B/2-55)	2
-------	--------------------------	---

אמנים

תאור/תמונה	מספר אמס	מספר גשמיס	מספר
	***	33	מספר אמס
	206808	34	מספר אמס
	206571	35	מספר אמס

*** ראה קובץ 153V9410, עמוד 230-03-V94

אקזים

תעודות	כמות	תאור האריז	מספר אריז	מספר חספס
1	1	סט מגלמים כפול מתכוננו H0	201856	16
2	2	גובה מתאמת	206965	17
2	2	מגננו געילה רב נמדודי	212360	18
2	2	כתורת ידית ראה קובץ 156V9401, עמוד 040/050-V94-06	***	19
לפי תאור		מליפון קילבשה	208507	20
1	1	מעצור כנף	201774	21
2	2	אמס צורתי עליון	216967	22
2	2	אמס צורתי חמתון	206964	23
2	2	כולא כנף	208219	24
לפי תאור		שתיס ניקוד	208521	25
1	1	סט אטמי עיליבה	226051	26
לפי תאור		ציגור ניקוד	208544	27
2	2	קסטה + לשענית	201792	28
4	4	מכסה לשולב חמתון	208168	29
8	8	מכסה כנף צד	208169	30



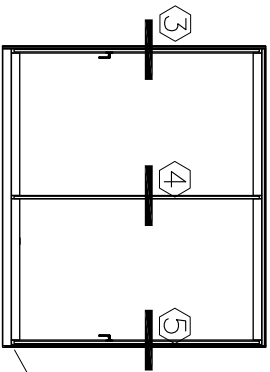

יש לאטום פינה ע"ש
מחיר "ט" בסלילקו ניסרארל

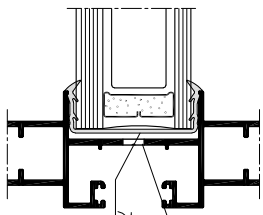

מחירים 88 למחזורת חומר הדבקה
(1 כר 500 מ"ר)
פינויים באורך 80 מ"מ באטום זיגוג
חול כל קדח 88 בנפץ
להדבקה בחומר הדבקה

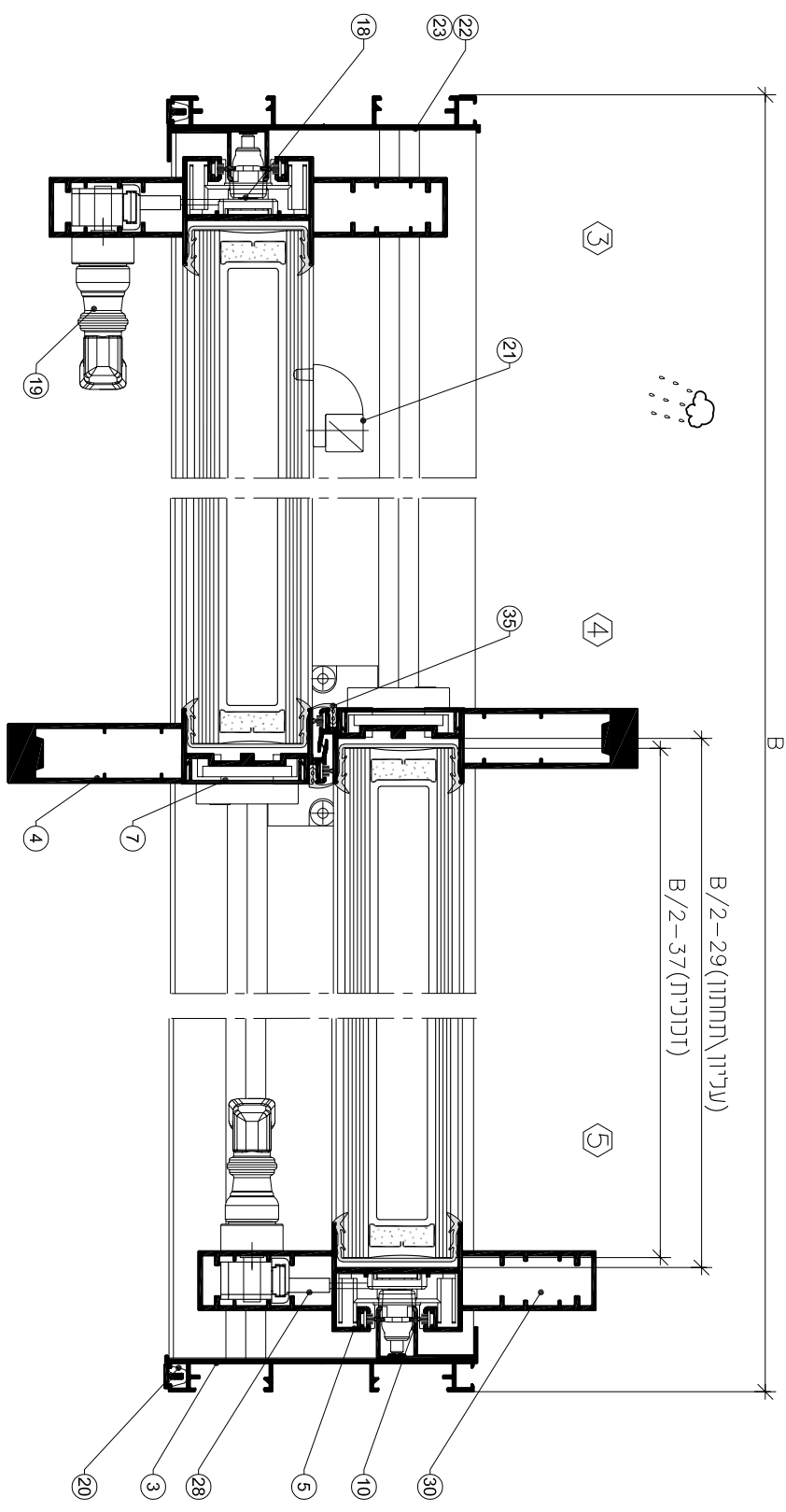

extal

2023
V94-03-030 עמוד
133V9419 מ"מ קולב

גריסה
מ"מ עמוד
מ"מ קולב

V94

קנה מידה 1:2

אטמים

תאור ראטם	תאור/תמונה	מספר אטם	מספר משיטס
גומי זיגוג		***	33
תרברשת סנפיר		206808	34
גומי שורב		206571	35

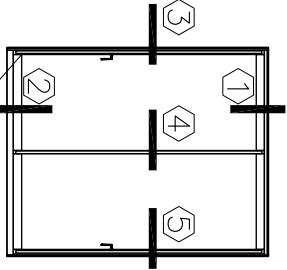

יש לאטום פינה של גומי י"ר בטרילקון ניטרלי

זיגוג	זיגוג
2	(B/2-55) x (H-210)

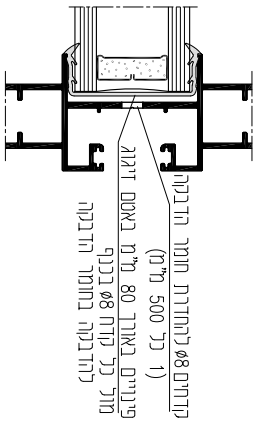

V94-03-230 עמוד 153V9410 ראה רוביג

אביזרים

מטרות	כמות	תאור האביזר	מספר אביזר	מספר משיטס
	1	סט מגנטיס נפול מחוננון	201856	16
	2	קוביה מקופעת	206965	17
	2	מנגנון נעיה רב נקודתי	212360	18
	2	כחורות ידית ראה מובג 1.56V9401, עמוד 06-04/050	***	19
לפי המודר		קליפון רחובעה	208507	20
	1	מעצור ננף	201774	21
	2	אטם צורתי עליון	216967	22
	2	אטם צורתי תחתון	206964	23
	2	נוליג ננף	208219	24
	1	סט אטמי שריבה	226052	25
לפי המודר		שטחום ניקוד	208521	26
לפי המודר		צינור ניקוד	208544	27
	2	מסטה + נשענית	201792	28

מדידות

צורת חדר	מידות	מדידות	תאור פורפיל	מספר פורפיל	מספר משיטס
	B-26	B/2-47	מסיריה עליונה	010896	1
	B-26	B-26	מסיריה תחתונה	010280	2
	H	H	משקוף צד	010360	3
	H-91	H-91	שורב	011878	4
	H-91	H-91	כנף צד	011334	5
	B/2-47	B/2-47	כנף עליון/תחתון	011386	6
	B/2-47	B/2-47	כנף תחתונה	011519	7
	H-91	H-91	מסכה שורב	011337	8
	B-26	B-26	מסכה נתיב	011354	9
	H-109	H-109	שוריל	011349	10
	B-23	B-23	הורבמה	001247	11

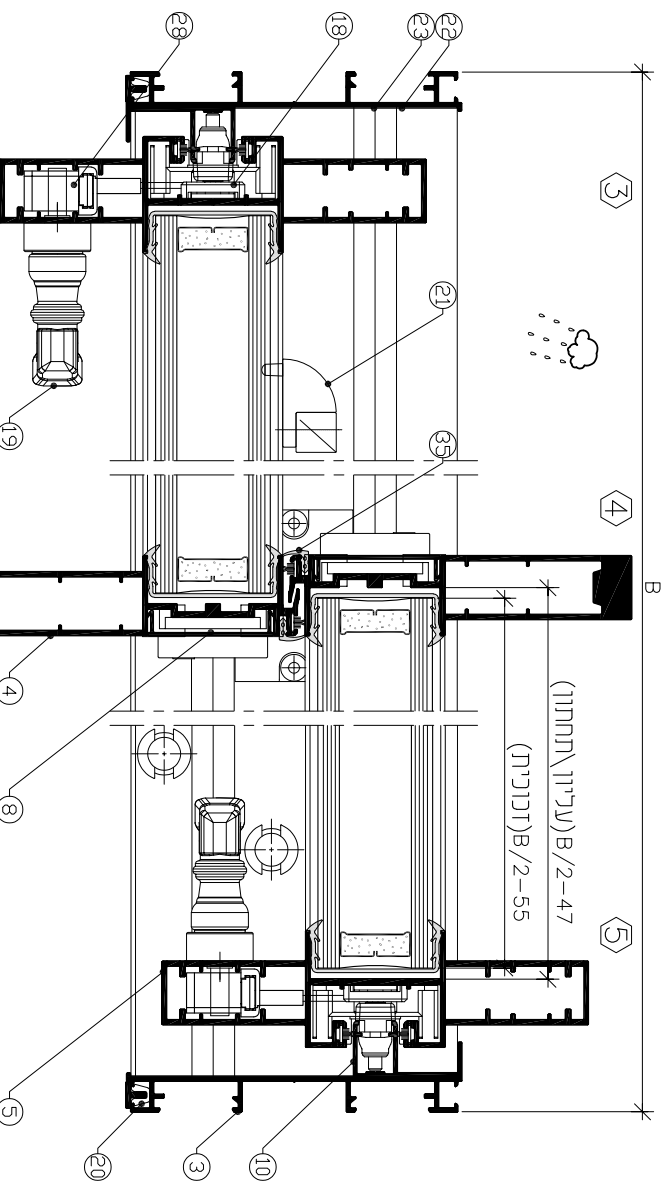
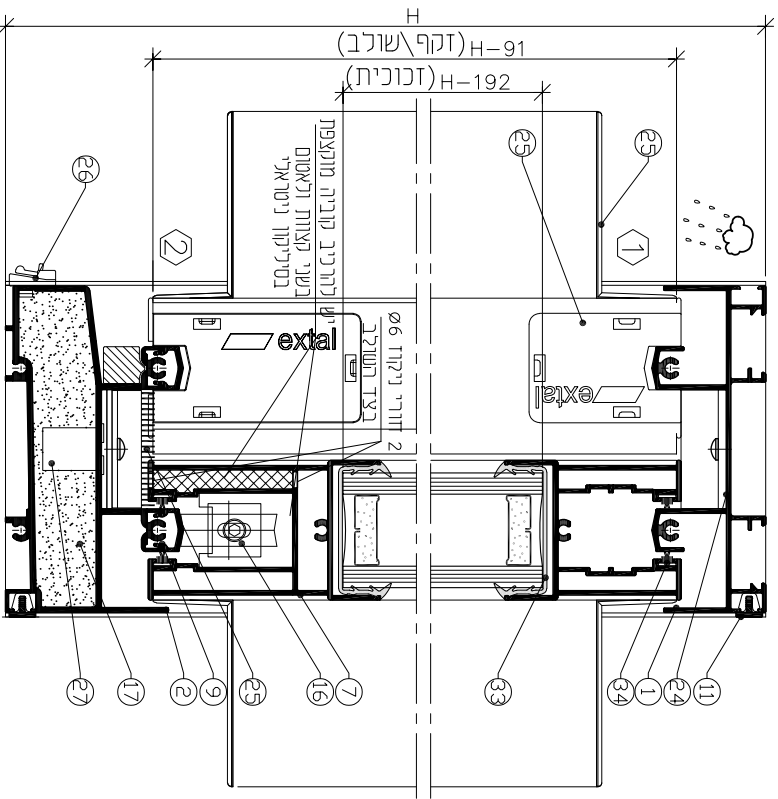

צורת חיתוך	מידות כחיתוך/כמות	תאור פרופיל	תאור/תמונה	מספר פרופיל	מספר משטח
□	1 B-26	מסילה נעיינוה		010889	1
□	1 B-26	מסילה תחתונה		010301	2
□	2 H	משקוף צד		010573	3
□	4 H-91	שולב		011878	4
□	2 H-91	כנף צד		011334	5
□	6 B/3-29	כנף נעילון/תחתון		011386	6
□	4 H-91	מכסה שולב		011337	7
□	2 B-26	מכסה נתיב		011354	8
□	2 H-109	שתייל		011349	9
□	2 B-23	הלבשה		001247	10

פרופילים

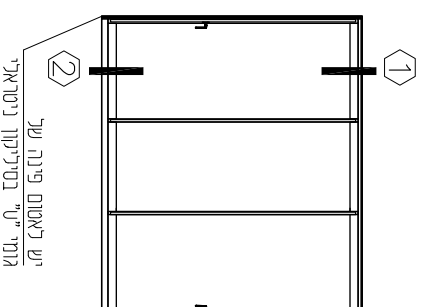

זיגוג

דריגוג	3	(B/3-37) X (H-192)
--------	---	--------------------

אביזרים

מספר משטח	מספר אביזר	תאור האביזר	כמות	תערוך
16	201815	סט מגמלים נפול מתכוננו	2	תערוך
17	206870	גומיה מוקאפת	2	
18	212360	מגמנו נעילה רב נמדודי	2	
19	***	לכחודת ידית ראה קובץ V94-06-040/050, עמוד 156/9401	2	
20	208507	גריפון נחלבשה	לפי תאור	
21	201774	מעגור ננף	2	
22	216968	אסם צורתי עליון	2	
23	206865	אסם צורתי תחתון	2	
24	208219	נולא ננף	2	
25	208521	שסתום ניקוד	לפי תאור	
26	226060	סם אטמי שלרבה	1	
27	208544	צינור ניקוד	לפי תאור	
28	208168	מכסה נשולב מחודק	8	
29	208169	מכסה ננף צד	8	
28	201792	קסטה + נשיונית	2	

אטמים

מספר משטח	מספר אטם	תאור/תמונה	מספר אטם	תאור האטם
33	***		33	גומי זיגוג
34	206808		34	מברשת סנפיר
35	206571		35	גומי שולב

*** ראה קובץ V94-03-230, עמוד 153/V9410, עמוד 153/V9410

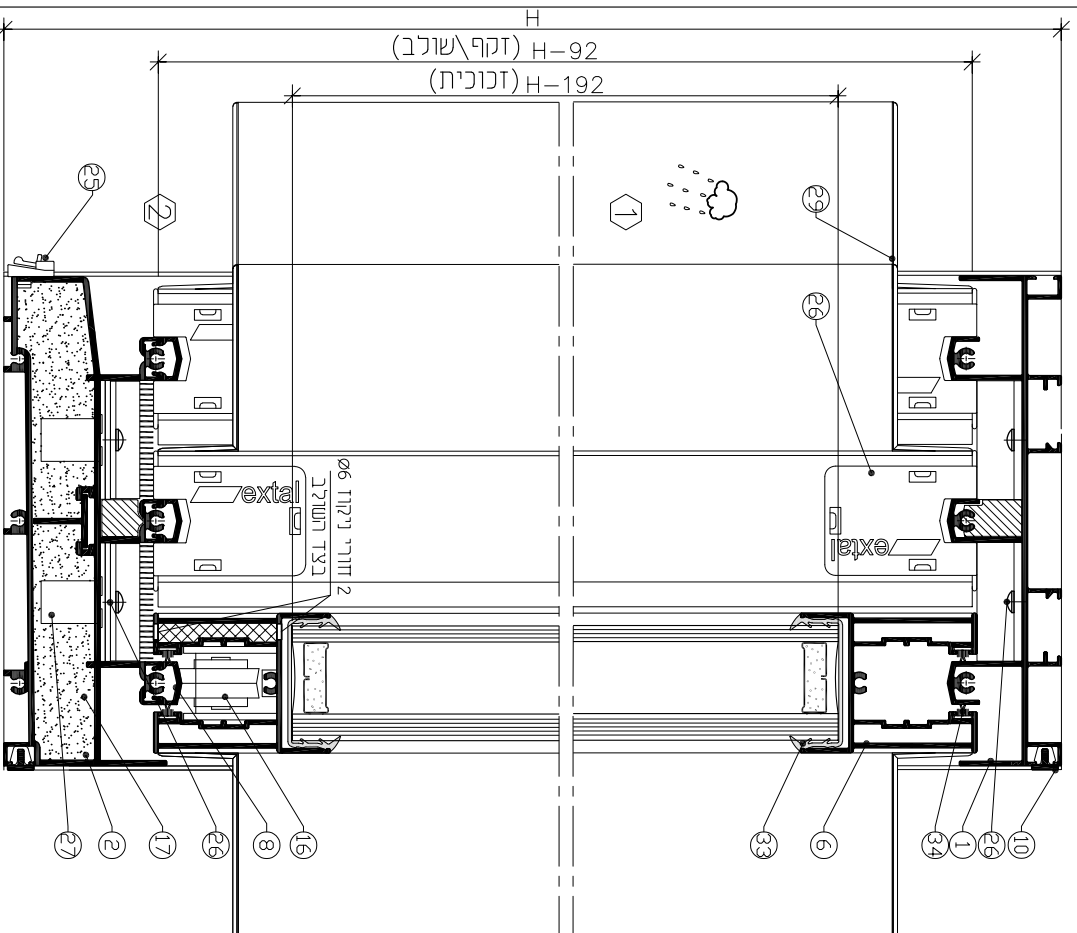

extal

2023
גרסה
מס' עמוד V94-03-050
מס' קובץ 153/V9403

דלת הזזה תלת ננפית

V94

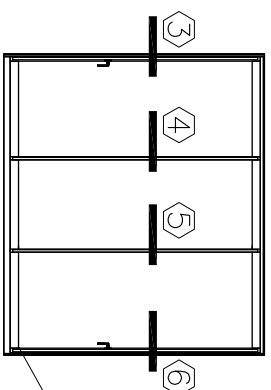

יש לאטום פינה של
מוני "ט" בטליתון ניסרארי

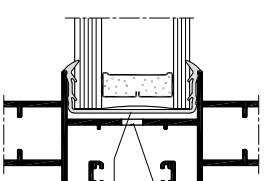

קודים 48 למחזורי חומר הדבקה
(1 כר 500 מ"מ)
פיננים באורך 80 מ"מ באסס זיגוג
מול כל קודה 48 בננף
לדובקה בחומר הדבקה

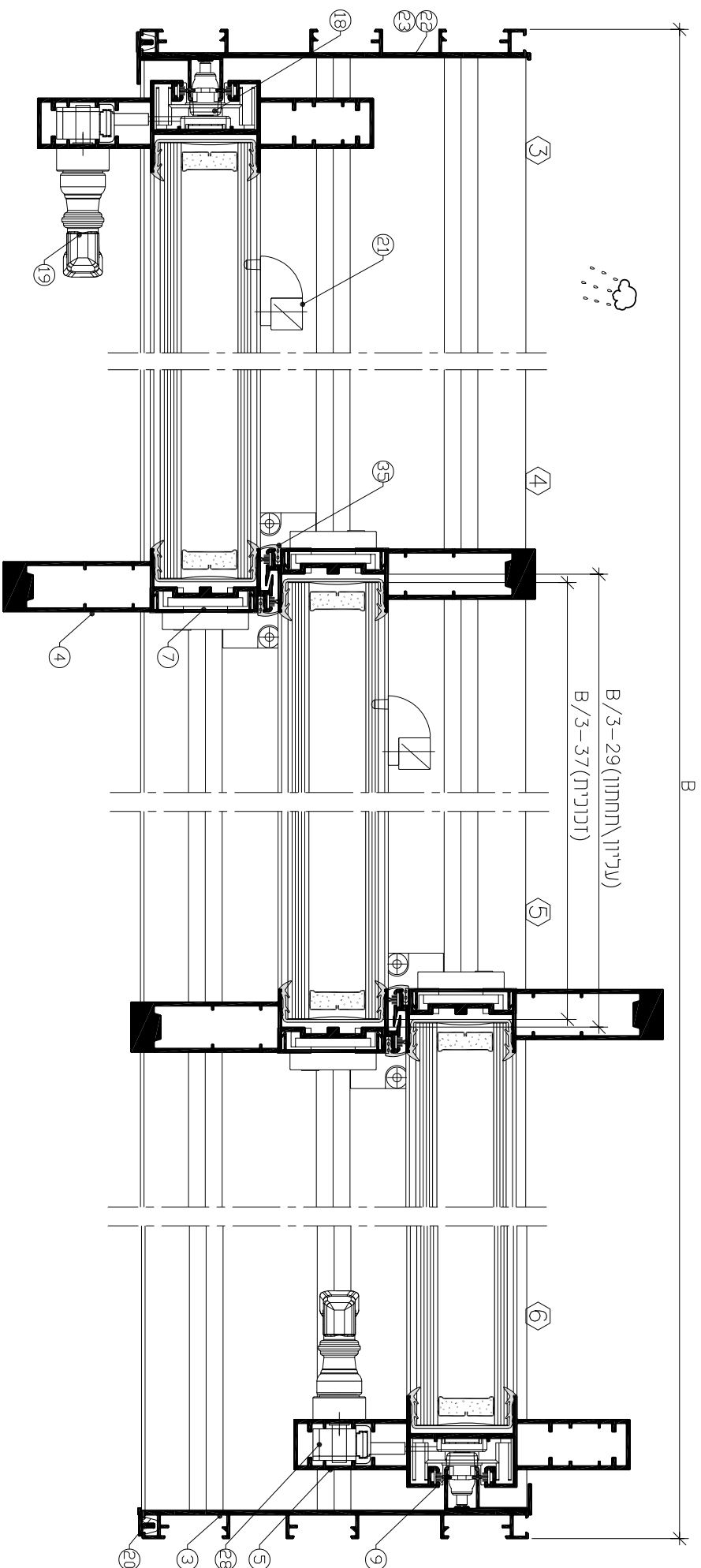

extal

2023
V94-03-060 מודול
133V9403 קובץ
מט. מים

גריטה
מט. מים עמוד
דלת הדזה תלת כנפית

V94

כננה קיידרה 1:2

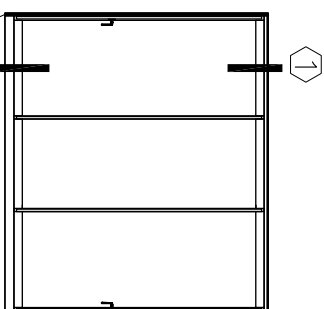
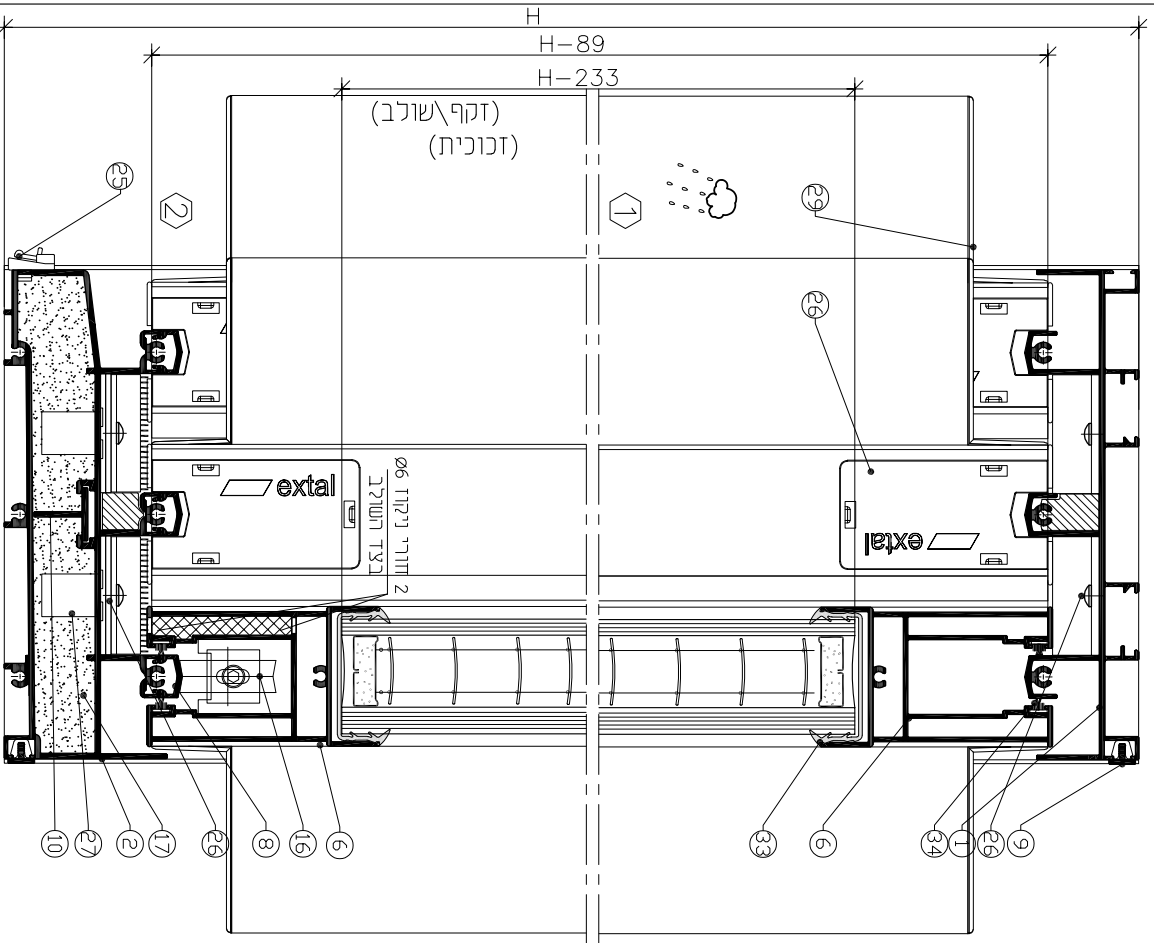

צורת חיתוך	מידות רחיתון/כמות	תאור פרופיל	תאור/תמונה	מספר פרופיל	מספר מסמך גשמי
	1	מסילר נריונה	מסילר נריונה	010889	1
	1	מסילר נריונה	מסילר נריונה	010301	2
	2	מסילר נריונה	מסילר נריונה	010573	3
	4	מסילר נריונה	מסילר נריונה	011878	4
	2	מסילר נריונה	מסילר נריונה	011334	5
	6	מסילר נריונה	מסילר נריונה	011519	6
	4	מסילר נריונה	מסילר נריונה	011337	7
	3	מסילר נריונה	מסילר נריונה	011354	8
	2	מסילר נריונה	מסילר נריונה	001247	9
	2	מסילר נריונה	מסילר נריונה	003300	10
	2	מסילר נריונה	מסילר נריונה	011349	11

זיגוג

דריגוג	3	(B/3-37) X (H-233)
--------	---	--------------------

אמקים

תאור האטם	תאור/תמונה	מספר אמם	מספר גשמי
מומץ זיגוג		***	33
מברשת סנפיר		206808	34
מומץ עורב		206571	35

*** ראה קובץ V94-03-230 . עמוד 153V9410 . עמוד V94-03-230

אקזים

תעודות	כמות	תאור האריז	מספר אריז	מספר מסמך גשמי
	1.5	סט גומלים כפול מתכונות	201856	16
	2	גומיה מתאמת	206870	17
	2	מגנטון נעילה רב נמדתי	212360	18
	2	כמתרת ידית ראה קובץ V94-06-040/050 . עמוד 156V9401	***	19
		מליפון רחבשה	208507	20
	2	מעצור כנף	201774	21
	2	אמם צורתי עריון	216968	22
	2	אמם צורתי תחתון	206865	23
	2	כולא כנף	208219	24
		שסתום ניקוז	208521	25
	1	סט אמטי ערובה	226059	26
		צינור ניקוז	208544	27
	8	מכסה נשלב תחתון	208168	28
	8	מכסה כנף צד	208169	29
	2	מסטה + נשערת	201792	28

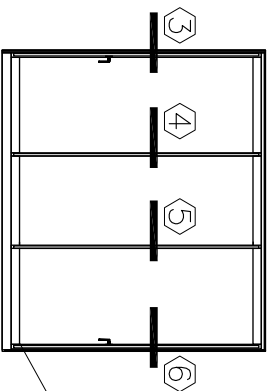

יש לאטום פינה של
מחיר "ט" במיליקון ניטראיל

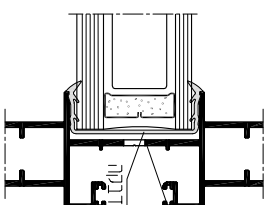

מרחים \varnothing לוחדות תומר חודבקה
(1) כל 500 מ"מ)
פינתיים באורך 80 מ"מ באטום זיגוג
מול כל קורה \varnothing 88 בנפי להדבקה בחומר הדבקה

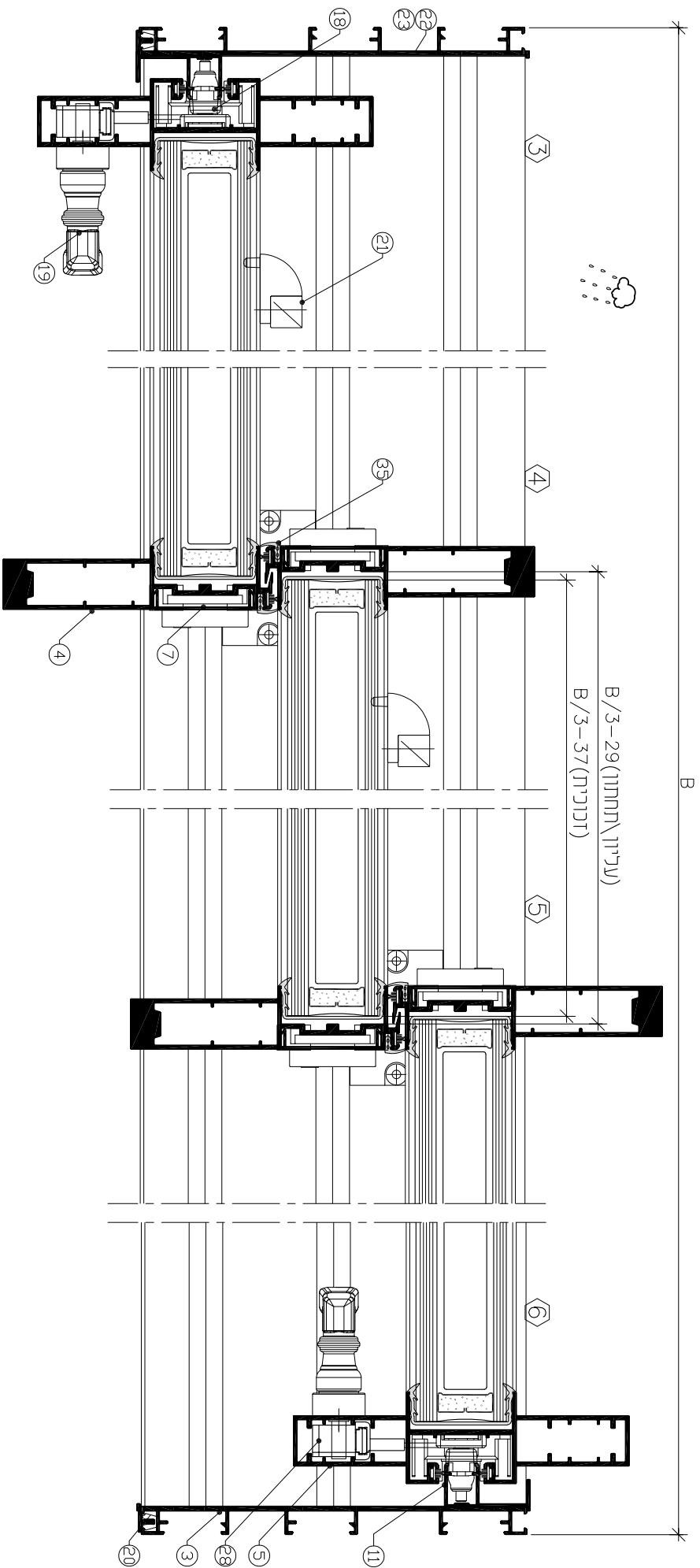

extal

2023
מ"מ עמוד 080-03-94V
מ"מ קובץ 133V9420

גריסה
מ"מ עמוד 080-03-94V
מ"מ קובץ 133V9420

V94

קנה מידה 1:2

פרטים

צורה חתוך	כמות	מידות ריחוף	מארז פורפיר	מארז תמונה	מספר פורפיר	מספר מילוט
	1	B-26	מסילרה נעלינה		010896	1
	1	B-26	מערב למבונ		010285	2
	1	B-26	חתוך למבונ		010289	3
	2	H	מסקורף צד		010360	4
	2	H1-78	תוספת לצד		010287	5
	2	H2-30	כרף צד		011426	6
	4	B/2-47	כרף נעלין/חתוך		011371	7
	2	H2-30	שורב		011427	8
	2	H2-30	מכסה שורב		011337	9
	2	B-26	מכסה ות"ב		011354	10
	2	H2-49	שחיל		011349	11
	4	H1-118	סרגל זיגוג		007621	12
	4	B/2-51	תציץ		010330	13
	2	H1-78	תציץ		001466	14

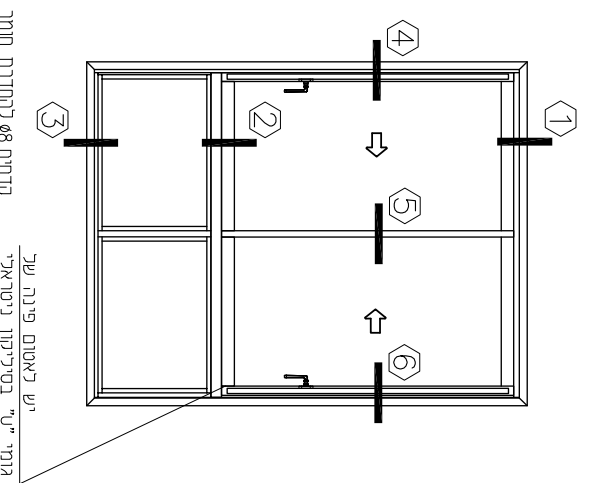

יש לאטום פינה של מפי "ט" ביטליקו ניסראיל

מרחיקים 88 למודדת חומר הדבקה (1 כל 500 מ"מ)
 פינניים נאור 80 מ"מ באטם זיגוג
 מול כל קודם 88 נכני
 לחדבנה במתח הדבקה

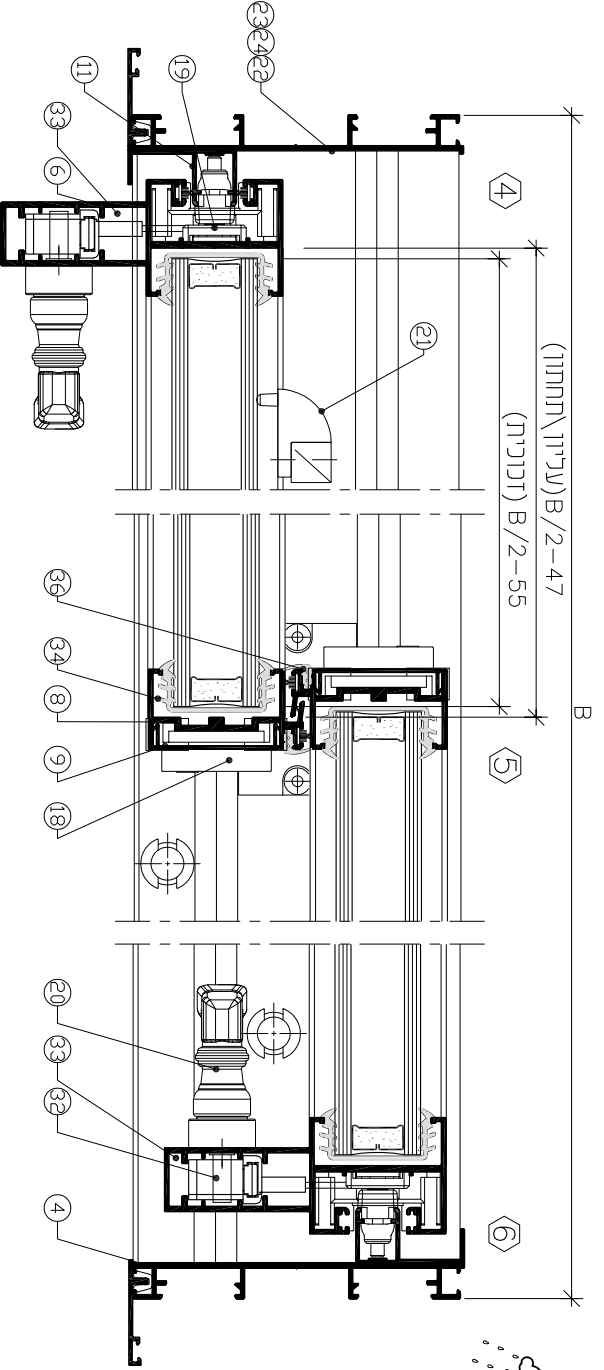
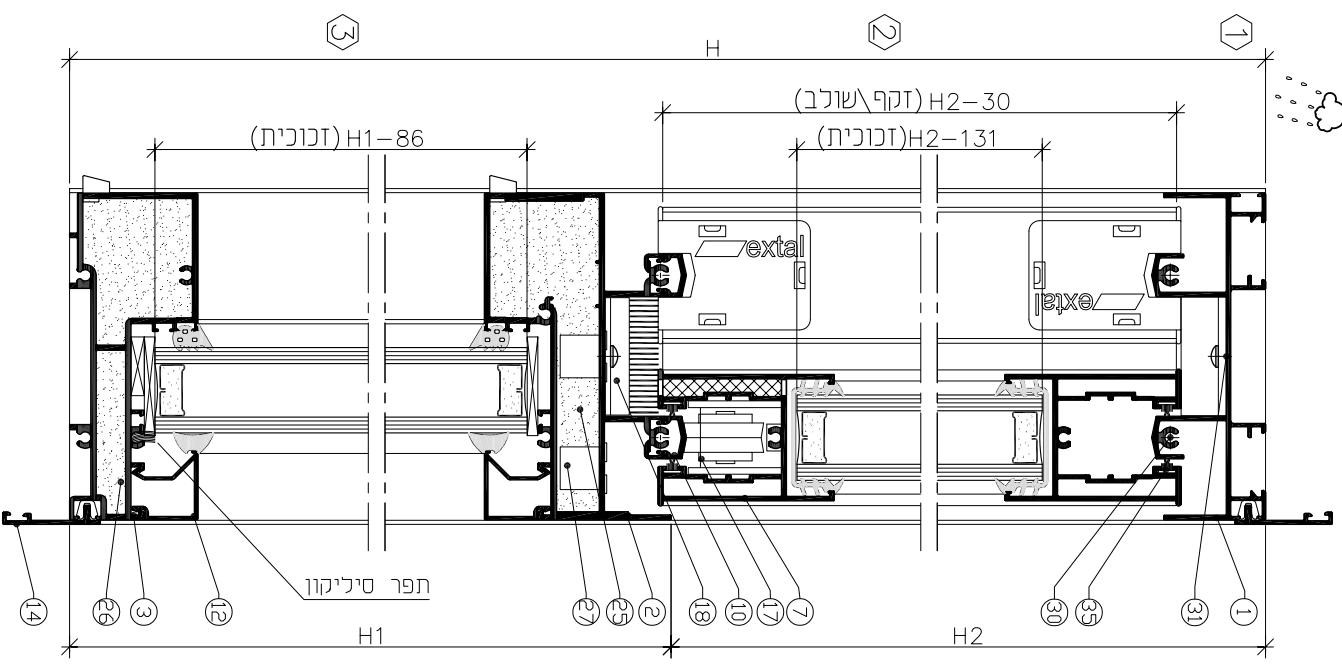

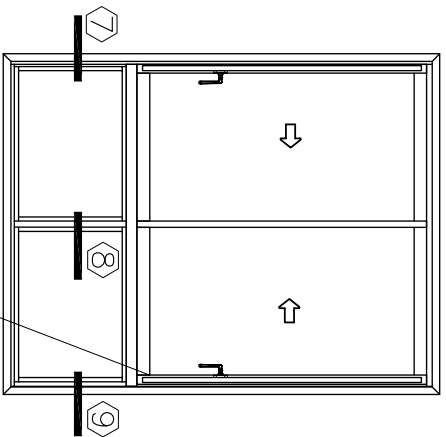

מספר ממשקים	מספר ראטם	תאור/תמונה	תאור ראטם
34	***		גומי דיגוג
35	206808		מברשת סנפיר
36	206571		גומי שולב
37	****		גומי דיגוג
38	****		גומי דיגוג

*** ראה קובץ V94-03-230, עמוד 153V9410
 **** ראה קובץ V94-03-240, עמוד 153V9411

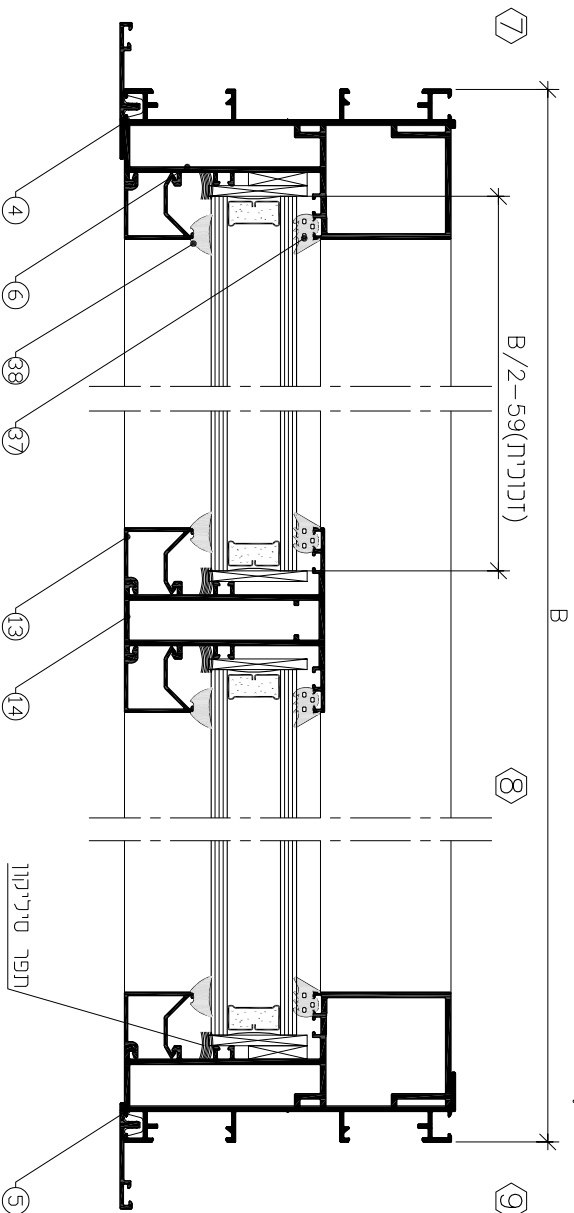

אביזרים

הערות	כמות	תאור תאביזר	מספר תאביזר	מספר ממשקים
	1	סט גלגלים כפול מתכוונן	201815	17
	1	סט אטמי שלידה	226044	18
	2	תגנון נעילה רב נודותי כנחודת ידית ראה קובץ עמוד 156V9401, עמוד 040/050 V94-06	212360	19
	1	מעגור ננף	201774	20
	2	אטם צורת עיגול	216967	21
	2	אטם צורת קמבע	206866	22
	2	אטם צורת קמבע תחתון	206867	23
	2	קוביה מתאצפת לפי 010285	206871	24
	2	קוביה מתאצפת לפי 010289	206872	25
		צינור ניקוז	208502	26
		שסתום ניקוז	208521	27
		מקייפון לחיבשה	208507	28
	2	נולא ננף	208219	29
	28	בגדים למשקוף וננף DIN 7981 4.8x25	**	30
	2	קסטת + רשורית	201792	31
	4	מכסה ננף צד	208169	32
				33

** לא מושות על ידי אינטל

זיגוג

2	(B/2-55) X (H2-131)		
2	(B/2-59) X (H1-86)		

extal

2023 גרסה
 V94-03-100 מידע
 153V9404 מידע

תליון הזזה דו כנפי עם קמבע תחתון

V94

קנה מידה 1:2

מאפיינים

צורה חתונה	מידות ריזיות	מאפיין	מאפיין תמונה	מספר פתיון	מספר נשפטים
1	B-26	מסירה נעלינה		010896	1
1	B-26	מנובר נעלינה		011575	2
1	B-26	לחצונית למתווך		010289	3
2	H	משקוף צד		010360	4
2	H1-93	תוספת לצד		011576	5
2	H2-30	כרף צד		011387	6
4	B/2-47	כרף נעילון/תחתון		011386	7
2	H2-30	שוליב		011388	8
2	H2-30	מסכה שולב		011337	9
2	B-26	מסכה נתיב		011354	10
2	H2-49	שוליב		011349	11
4	H1-133	סדגל זיוג		010121	12
4	B/2-71	תציי		010330	13
2	H1-78	תציי		001466	14
2	H+50	הלבשה		010790	15
2	H1-136	סרגל זיוג			

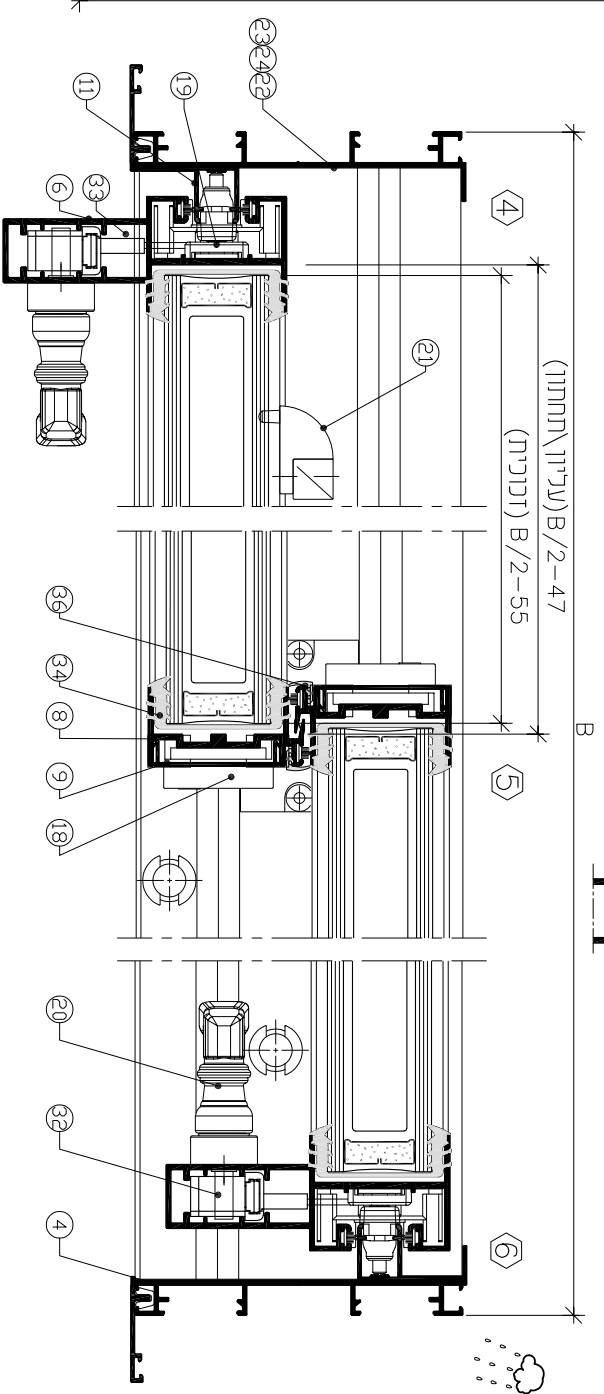
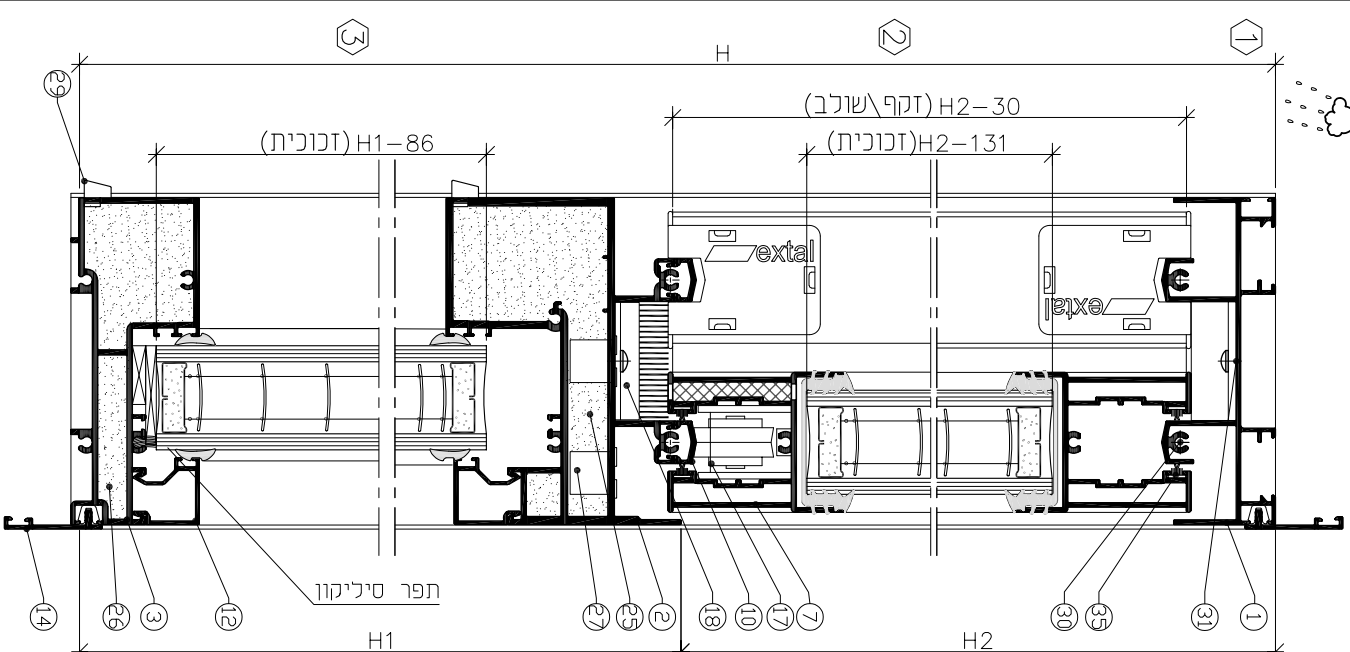
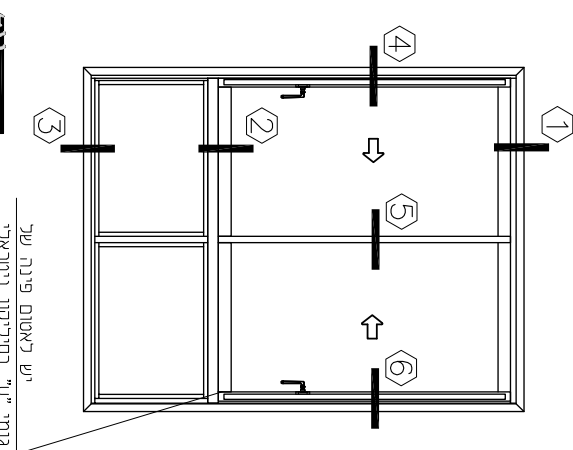

extal

2023
גרסה
מס עמוד 94-03-110
מס קובץ 133V9422

תלוי חוזה וד ננפי עם קבוע תחתון

V94

קנה מידה 1:2

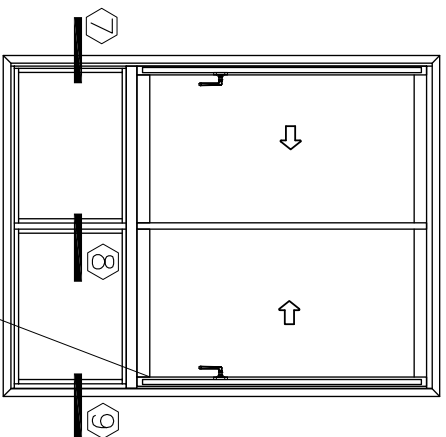

יש לאטום פינה של
גומי "ט"י" בטיליקון ניטרלאדי

מספר ממשקים	מספר ראטם	תאור/תמונה	תאור ראטם
34	***		גומי דימוג
35	206808		מברשת סנפיר
36	206571		גומי שולב
37	****		גומי דימוג
38	****		גומי דימוג

*** ראה קובץ V94-03-230, עמוד 153V9410
 **** ראה קובץ V94-03-240, עמוד 153V9411

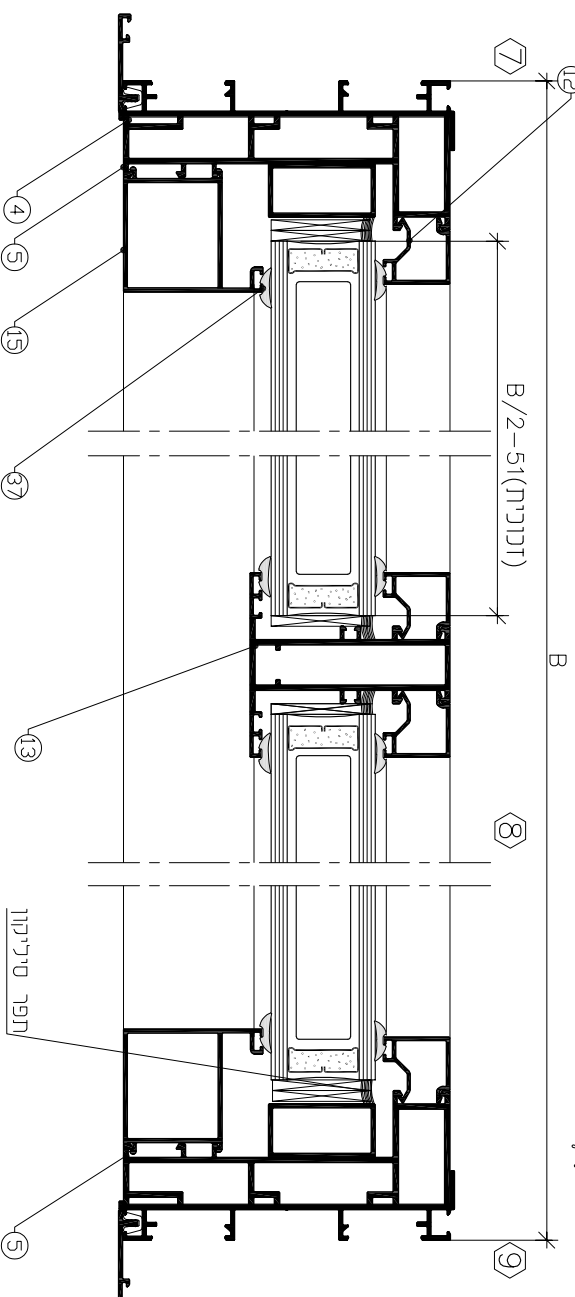

אביזרים

הערות	כמות	תאור האביזר	מספר האביזר	מספר ממשקים
	1	סט גלגלים כפול מתכוונן	201815	17
	1	סט אטמי שגיבה	226044	18
	2	מנגנון נעילה רב נקודתי כבתחת ידיה ראה קובץ V94-06-040/050 עמוד 156V9401	212360	19
	2	מנגנון נעילה רב נקודתי	***	20
	1	מעגור ננף	201774	21
	2	אטם צורתי עריון	216967	22
	2	אטם צורתי קמבע קמבע	206866	23
	2	אטם צורתי נקמבע תחתון	206867	24
	2	קוביה מומצפת לפי 011575	226056	25
	2	קוביה מומצפת לפי 010289	206872	26
		צינור ניקוז	208502	27
		שסתום ניקוז	208521	28
		מקירפון ירוזיבשה	208507	29
	2	נולא ננף	208219	30
	28	ברגים למשקוף וננף DIN 7981 4.8x25	**	31
	2	מסטה + נעשיות	201792	32
	4	מכסה ננף צד	208169	33

** לא מושקע על ידי אקסטל

זיגוג

2	(B/2-55) X (H2-131)		
2	(B/2-51) X (H1-86)		

קנה מידה 1:2

V94

תליון הזזה דו כנפי עם קבוע תחתון

גרסה 2023
 מידע עמוד V94-03-120
 מידע קובץ 153V9422

extal

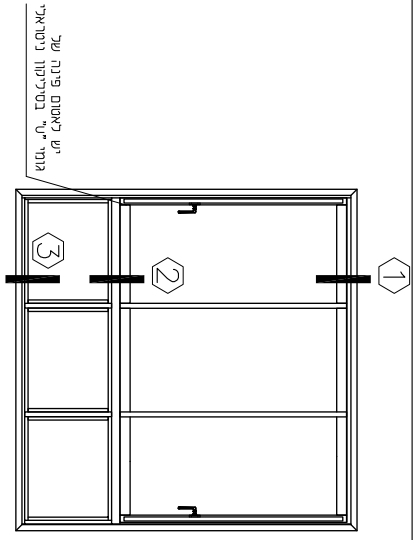
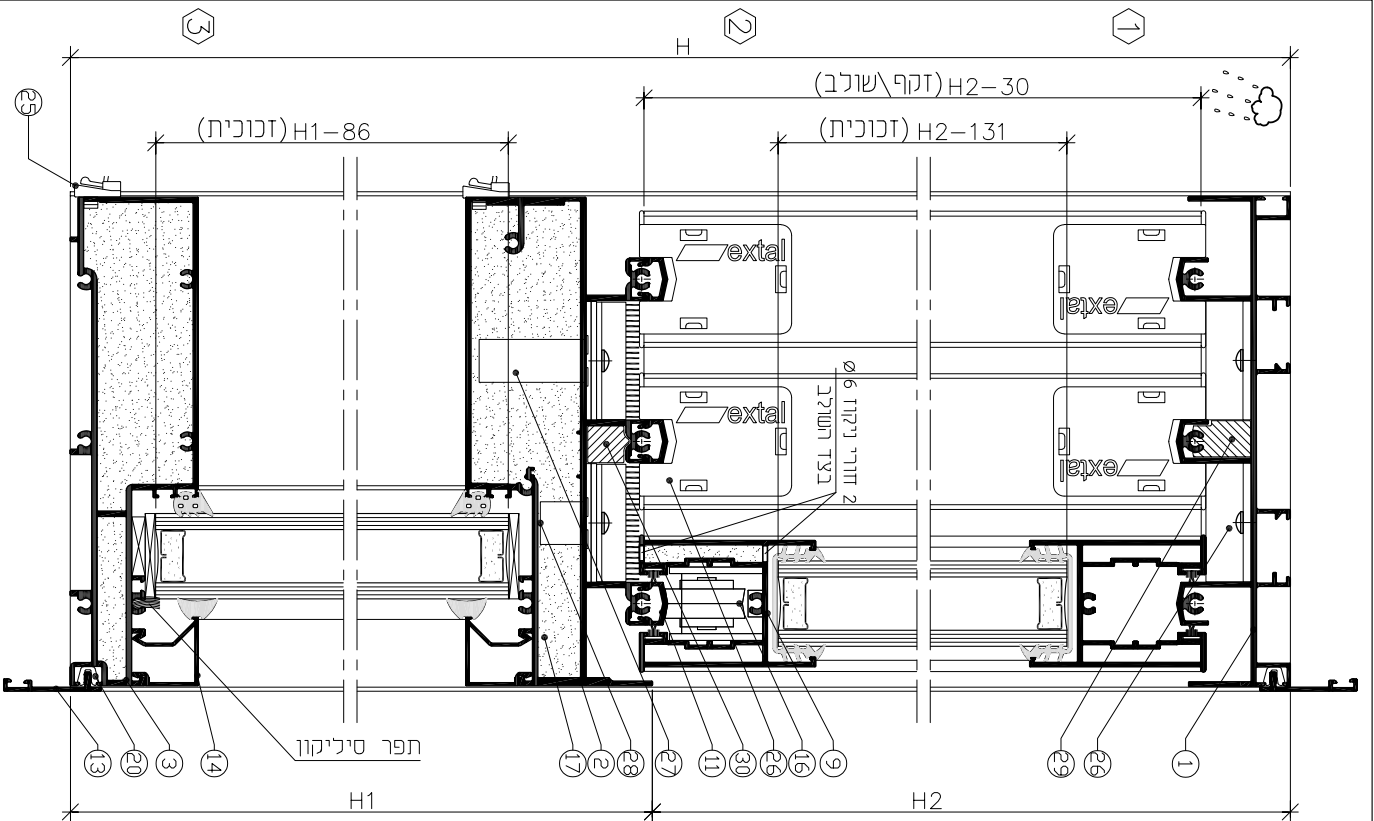

ניתן לשאול פירוט על גומיית הסיילקוון באתר

אביזרים

תערוכת	כמות	תואר האביזר	מספר האביזר	מספר משותף
תערוכת	2	סט מגמלים כפול מתכוונן	201815	16
תערוכת	2	סט מומצפת לפנ. 010286	206873	17
תערוכת	2	מנגנון נעילה רב נמדד	212360	18
תערוכת	2	כבדיות ידית וראת קובץ V94-06-040/050 עמוד 156/9401	***	19
תערוכת	1	מליפון לוחבשה	208507	20
תערוכת	1	מעצור כלנף	201774	21
תערוכת	2	אטם צוירתי לפנ. 010889	216968	22
תערוכת	2	אטם צוירתי לפנ. 010290	206869	23
תערוכת	4	כנף בנף	208219	24
תערוכת	1	שטוחים ניקוד	208521	25
תערוכת	1	סט אטמי שיליבה	226060	26
תערוכת	1	צינור ניקוד	208544	27
תערוכת	1	צינור ניקוד	208502	28
תערוכת	2	אטם נתיב עליון	206977	29
תערוכת	2	אטם נתיב תחתון	206885	30
תערוכת	2	מטטה + לשונית	201792	31
תערוכת	4	מכסה כנף צד	208169	32
תערוכת	2	אטם צוירתי לפנ. 010286	206868	33
תערוכת	2	קובייה מומצפת לפנ. 010290	206874	34

קוואלים

צורת חיתוך	כמות	מידות ריחיון	תואר פלדפיל	תואר תמונה	מספר פלדפיל	מספר תמונה
□	1	B-26	מסירה עליונה	010889	1	1
□	1	B-26	מעבר לבתום	010286	2	2
□	1	B-26	מסירה תחתונה	010290	3	3
□	2	H	משקוף צד	010573	4	4
□	2	H1-78	משקוף צד	010288	5	5
□	2	H2-30	כנף צד	011426	6	6
□	4	H2-30	שוליב	011427	7	7
□	4	H2-30	מכסה שוליב	011337	8	8
□	6	B/3-29	כנף עליון/תחתון	011371	9	9
□	2	H1-78	חציץ	010330	10	10
□	3	B-26	מכסה נתיב	011354	11	11
□	2	H2-49	שטריק	011349	12	12
□	2	H+50	הרבשה	001466	13	13
□	2	H-118	מגל	007621	14	14
□	6	B/3-43	מגל זיגוג			



2023
גריטה
מס עמוד V94-03-130
מס קובץ 133V9405

תוכן הודעה תחת נפץ עם קבוע תחתון

V94

קנה תיידה 1:2

כמות	מידות
3	(B/3-37) X (H2-131)
2	(B/3-51) X (H1-86)

זיגוג

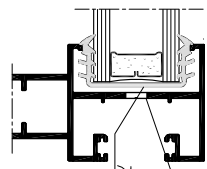

מרחקים $\varnothing 8$ להחזרת חומר הדבקה
(1 כר 500 מ"מ)
פיניטים באורך 80 מ"מ, באטום זיגוג
מול כל קוטר $\varnothing 8$ בנייף
להדבקה בחומר הדבקה

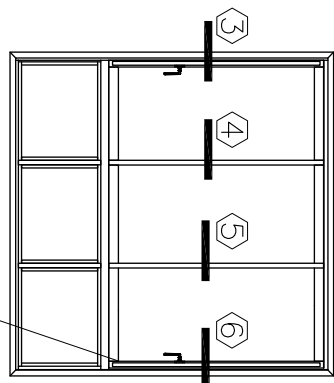

יש לאטום פינה של
גומי "ט" בסיליקון ניטראילי

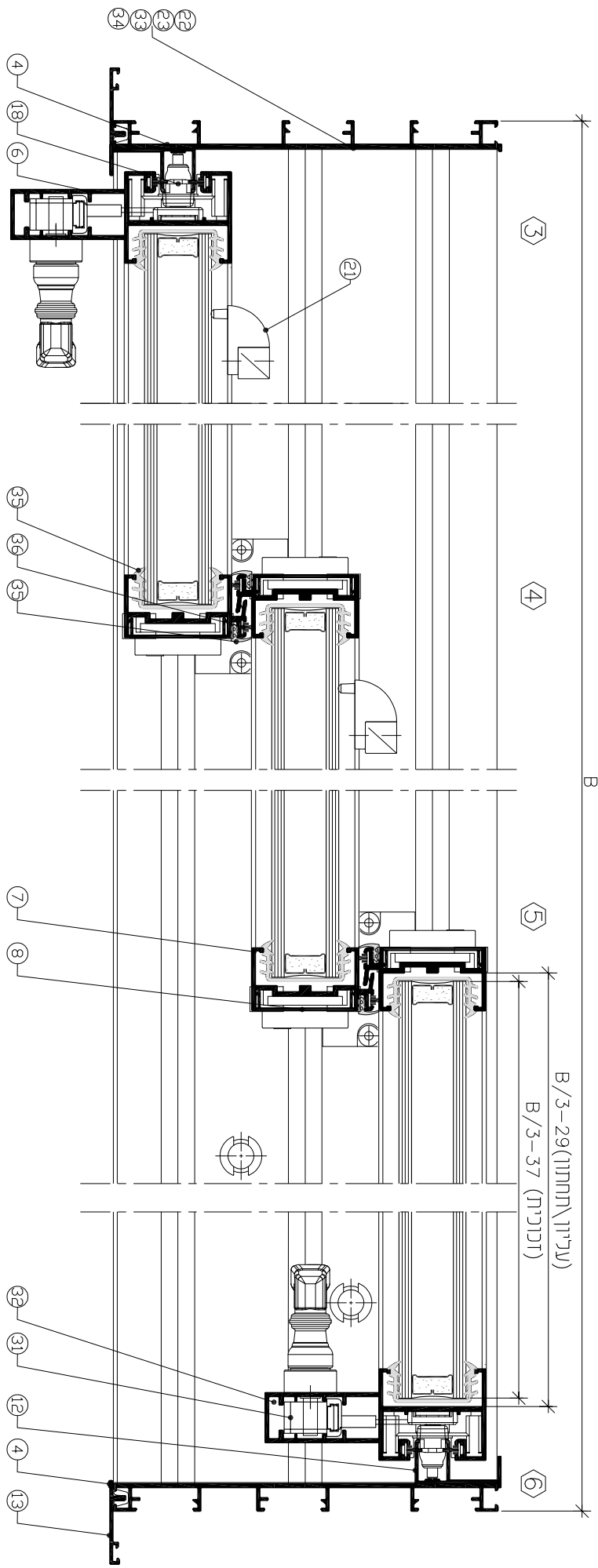

extal

2023
גריטה
מיט עמוד V94-03-140
מ"מ קובץ 153V9405

חלון חודה תחת ננפי עם קבוע חחתון

V94

קנה מידה 1:2

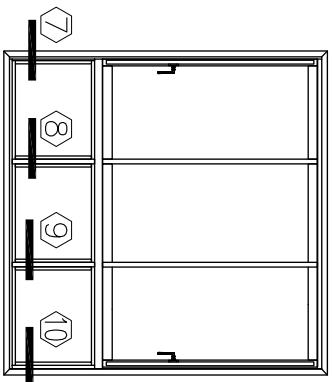

אמנים				
תאור האס	תאור/תמונה	מספר האס	מספר האס	מספר בלסטות
מוני דיוג		***	***	35
מברשת סנפיר		206808		36
מוני שורב		206571		37
מוני דיוג		****		38
מוני דיוג		****		39

*** ראה קובץ 153V9410, עמוד 230-03-V94
 **** ראה קובץ 153V9411, עמוד 240-03-V94

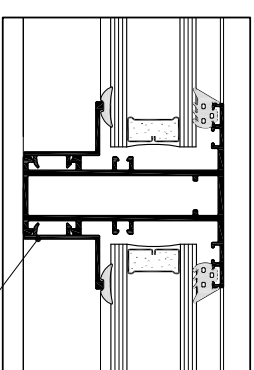

קיימת אפשרות דיוג עם סמגלים של סידרה B43

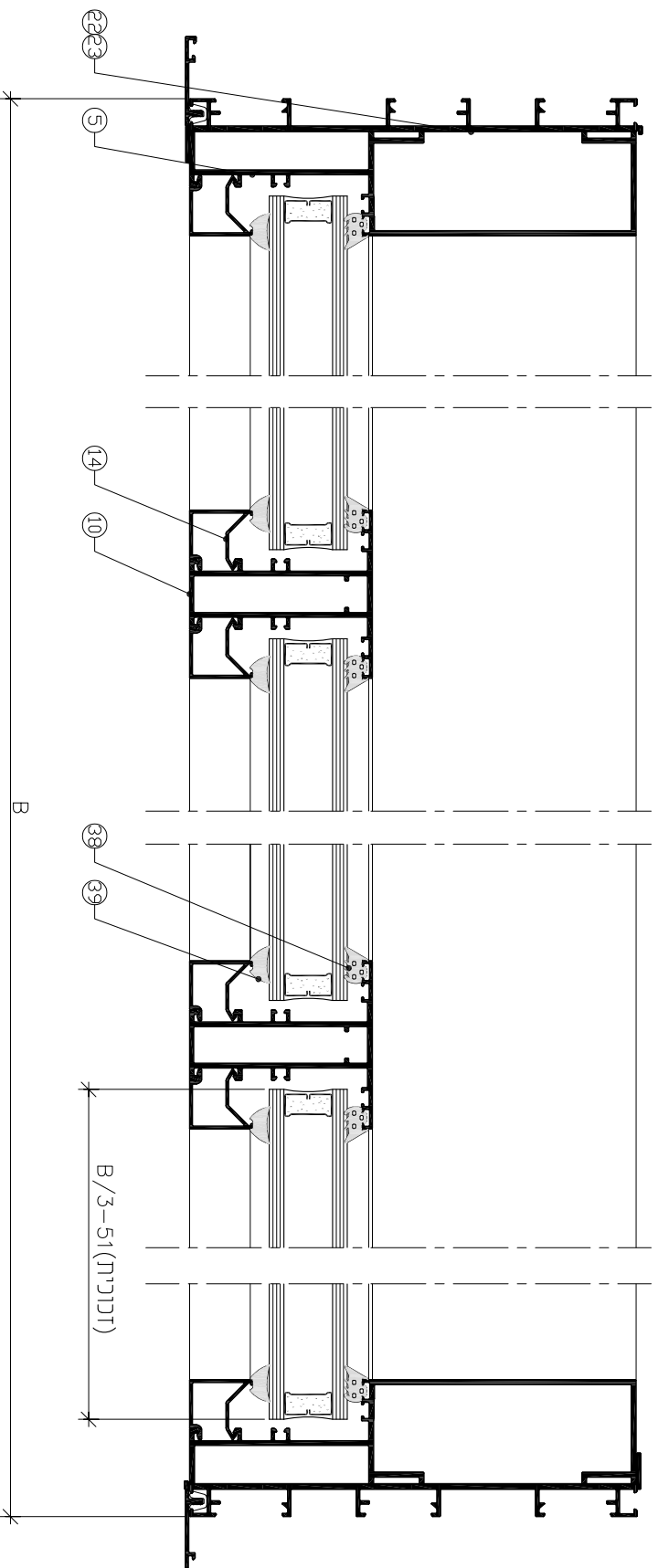

extal

גרסה
 מים עמוד 150-03-V94
 מים קובץ 153V9405

חלון הודה חתום עם קבוע חתום

V94

מנה מידה 1:2

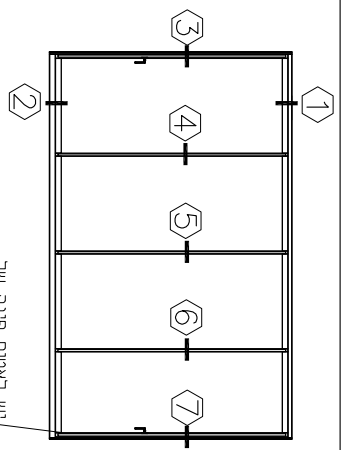

אביזרים

מטרת	תיאור האביזר	מספר האביזר	מספר ממשקים
2	מגנון נעילה וב נמודות	212360	12
2	כבחות ידית ראה קובץ 156V9401 עמוד 040/050 V94-06	***	13
2	אטם צורתי תחתון	216976	14
2	אטם צורתי עליון	216977	15
2	קליפון לרלכשה	208507	16
4	כונןא כנף	208219	17
2	אטם נרתיב תחתון	206885	18
2	אטם נרתיב עליון	206977	19
2	מעצור כנף	201774	20
2	צינורית ניקוז 16 ליטר	208502	21
2	קובייה מוקצפת	216975	22
לפי הצורך	שסתום ניקוז	208521	23
2	טט גומלים נפול תחתון	201815	24
2	מטטה + נשורת	201792	25
8	מנחה ננף צד	208169	26
12	מנחה שולב	208168	27
4	תפסן ננף צד	208515	28
3	אטם שליה	226041	29
3	אטם פריצים	226028	30
6	פקת לשולב עליון	208525	31
6	פקת לשולב תחתון	208547	32
12	תפסן לשולב	208549	33
12	מנחה תפסן	208526	34
16	נודג 4.8x32 DM7982C	205173	35
4	נודג 4.8x13 DM7981	205131	36
24	נודג 3.5x25 DM7982C	205193	37

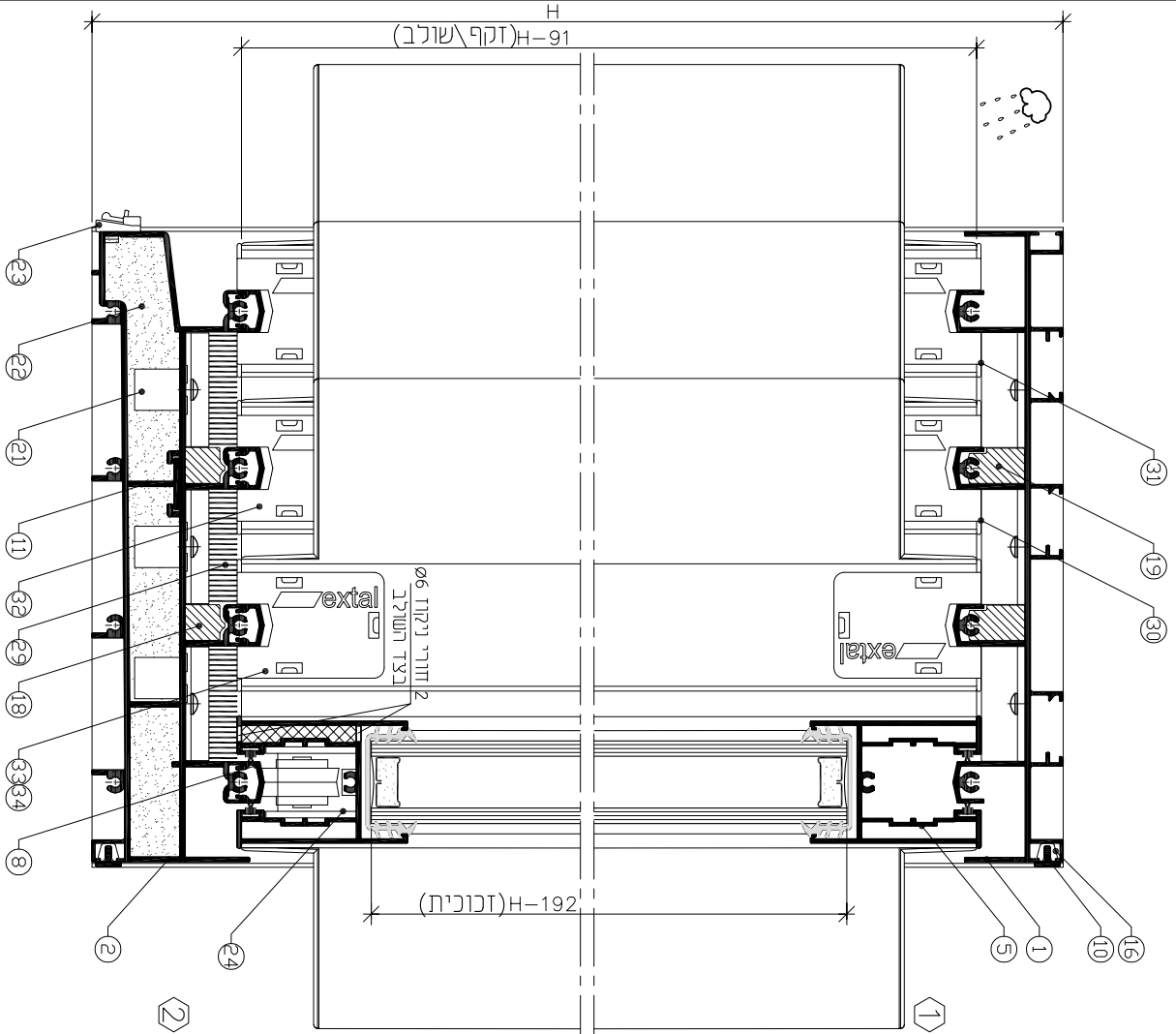

צורת חיתוך	מידות לריחוף	תאור פרופיל	תאור תמונה	מספר פרופיל	מספר ממשקים
1	B-26	מסילה עליונה		011001	1
1	B-26	מסילה תחתונה		011000	2
2	H	משקוף צד		011002	3
2	H-91	כנף צד		011424	4
8	B/4-21	כנף עליון/תחתון		011371	5
6	H-91	שולב		011740	6
6	H-91	מסכה שולב		011337	7
4	B-26	מסכה נתיב		011354	8
2	H-109	שתרל		011349	9
2	H	הלכשה		001247	10
2	B-22	חיתוך		003300	11
4	B-50	חיתוך			

אטמים

תאור האטם	תאור תמונה	מספר האטם	מספר ממשקים
גומי זיגוג		***	40
מברשת סניפיר		206808	41
גומי שולב		206571	42

*** ראה קובץ 153V9410 עמוד 230-03-V94

זיגוג

זיגוג	מידות
2	(B/4-29) X (H-192)



גריטה 2023
מס' עמוד 160-03-V94
מס' קובץ 153V9406

דלתת הזזה 4 נרתיבים
4 כנפיים

V94

קנה נריתה 1:2

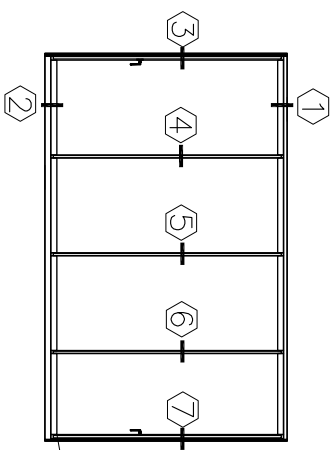

יש באטום פינה על
גומי "ט" בסיליקון ניטראילי

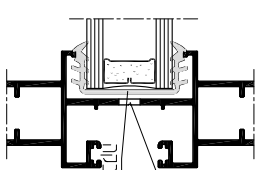

קורות $\varnothing 8$ לוחדות חומר חודבוק
(1 ככ 500 חי"מ)
פינירים באורך 80 י"מ באטום דוגמ
חור כל קורה $\varnothing 8$ בנבף להדבקה בחומר חודבוק

עליון\תחתון) L/4-21
(זנכיות) L/4-29

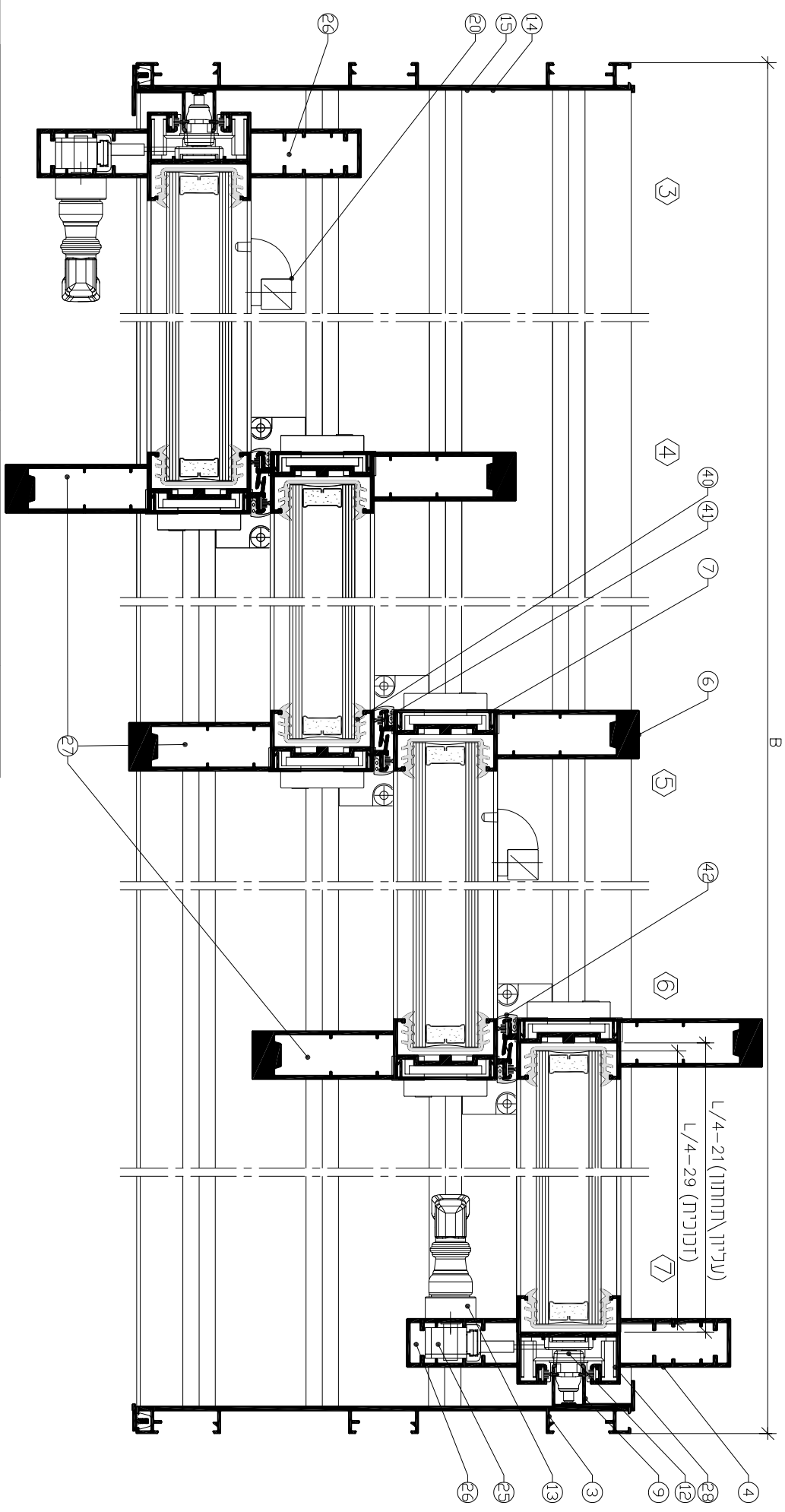

extal

2023
גרסה
מ"מ עמוד 170-03-V94
מ"מ קובץ 153V9406

חלון, דלת חזרה 4 נתיבים
מ"מ 4 ננפיים

V94

קנה תיודה 1:2

אמנים

מספר ממשט	מספר אמם	תאור/תמונה	תאור האמם
33	***	גומי זיווג	גומי זיווג
34	2068908	מברשות סופייד	מברשות סופייד
35	206571	גומי שורב	גומי שורב
36	206531	גומי לרשת	גומי לרשת
37	206224	אמם דוגמ	אמם דוגמ

דוגמ

דירוג	(B/2-55) X (H-173)	2
-------	--------------------	---

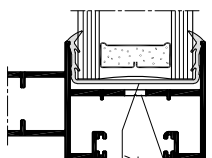

קוטרם $\varnothing 8$ למחזור תומר הדובקה
(≈ 500 מ"מ)
פנינים האורך 80 מ"מ באמם דוגמ
מול כל קודם $\varnothing 8$ בנכף
להדבקה בתומר הדובקה

*** ראה קובץ V94-10
עמוד 230-94-V94-03

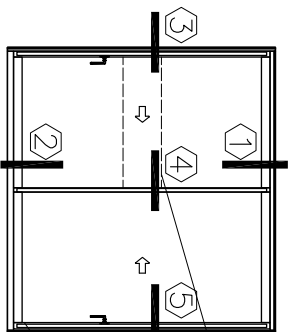

דוכנית מחוסמת
עם ליטוש יתרום
רוחב 42-45 מ"מ
גובה 180 מ"מ
יש לאטום פינה על
גומי "ט" בטלרקון ניטראיל

אביזרים

מערות	כמות	תאור האביזר	מספר אביזר	מספר ממשט
1	1	סט מגנטיים כרשת	201845	15
1	1	סט מגנטיים כפול מחמונו	201815	16
2	2	קובייה מתקפת	206889	17
2	2	תמגנוני בעירה רב נמודתי	212360	18
2	2	נכרחה ידית ראה קובץ V94-06-040/050	158V9401	19
2	2	קליפון כרום/כסף	208507	20
1	1	מעצור בנף	201774	21
2	2	אמם אורזי עליון	216967	22
2	2	אמם אורזי תחתון	206888	23
2	2	נולא בנף	208219	24
1	1	סט פקטום נחירון נפייים	226065	25
1	1	אמם פוצים עליון	226028	26
1	1	אמם שיליבה	216987	27
לפי הצורך	לפי הצורך	שסתום ניקוז	208521	28
2	2	צינור ניקוז	208544	29
2	2	מסטה + נשנית	201792	30
4	4	מנכת בנף צד	208169	31

מדידות

צורה ויתרון	מידות	תאור פרופיל	מספר פרופיל	מספר ממשט
1	B-26	סילינה עגיינה	010889	1
1	B-26	סילינה תחתונה	010370	2
2	H	משקוף צד	010573	3
2	H-73	שורב	011388	4
2	H-73	כנף צד	011387	5
4	B/2-47	כנף עגיליו/תחתון	011386	6
2	B/2-34	כנף עגיליו/תחתון	011371	7
2	H-73	מכסה שולב	011337	8
3	B-26	מכסה תתיב	011354	9
4	H-91	שחרל	011349	10
2	H	הלבטת	001247	11
2	B-26	פרופיל לרשת	011444	12
2	H-73	מחאם לרשת	011443	13
2	B/2-73	מחאם לרשת	011059	14

H-73 (זקוף \ שורב)
H-173 (זכוכית)

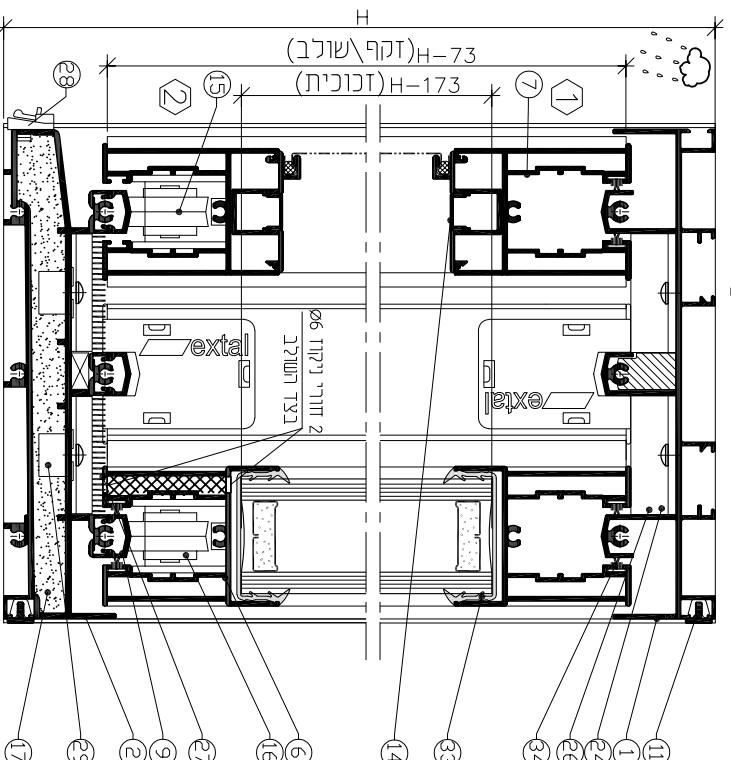

extal

2023
V94-03-180
153V9407

גרסה
ממ עמוד
ממ קובץ

V94

דלת הזזה דו כפית עם רשת
דלת הזזה דו כפית עם רשת
כונה מידה 1:2

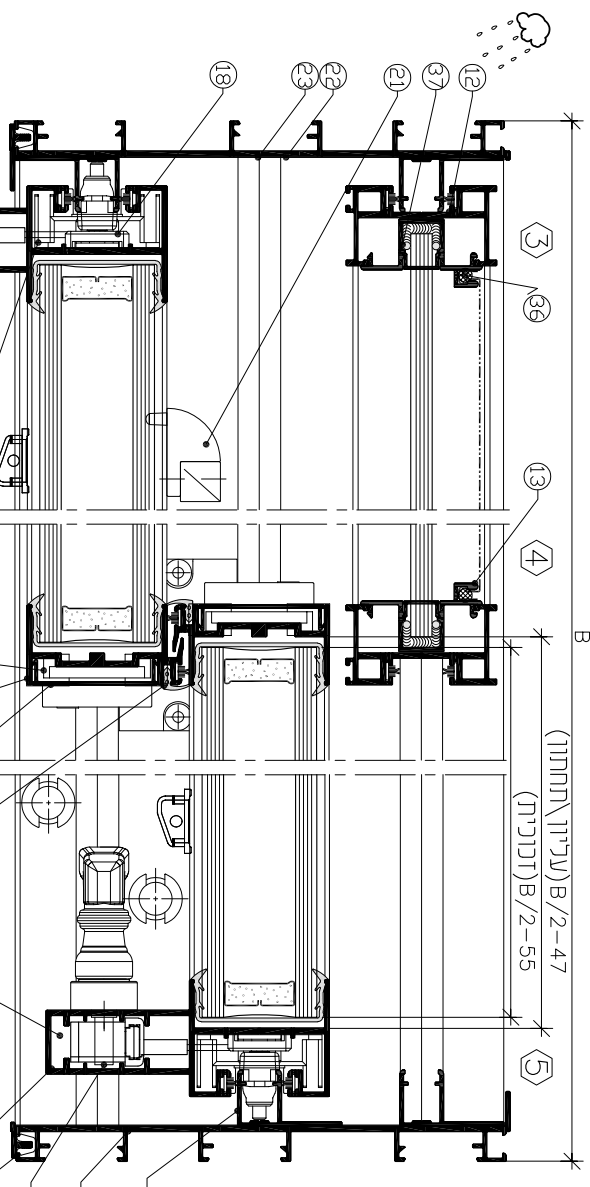

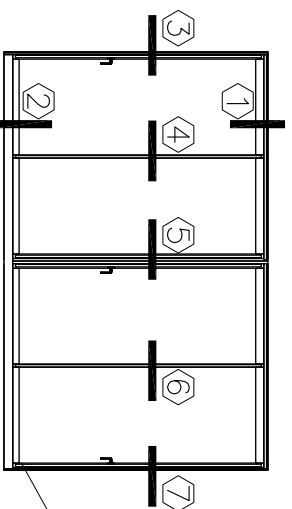

יש לאטום פינה של
גומי י"ט בטיילקון ניטראילי

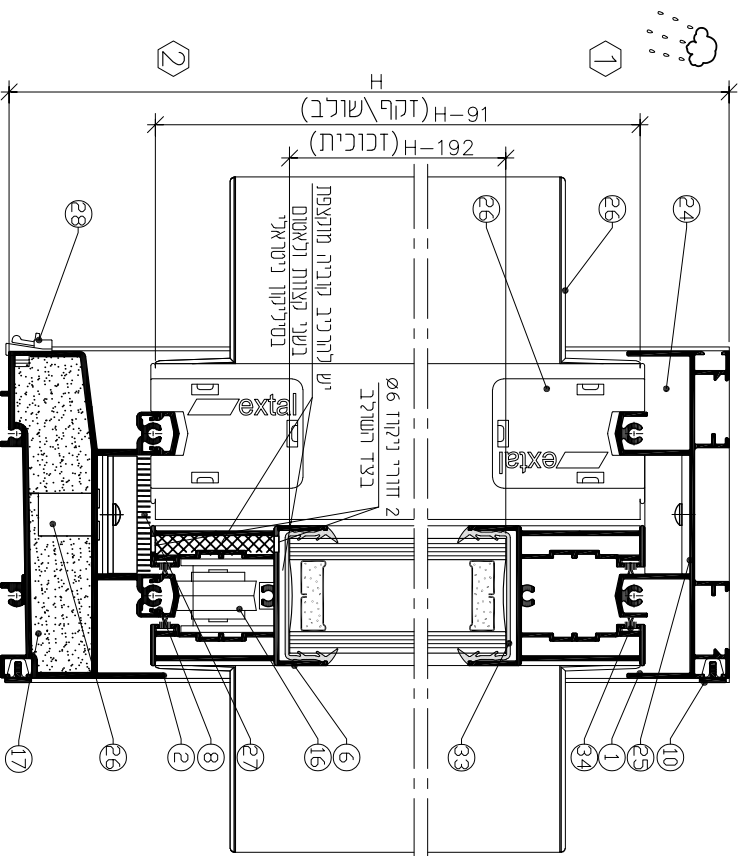

מרוקלים

צורת חיתוך	כמות	מידות לזיתוח	מידות	תאר פרופיל	תאר/תמונה	מספר פרופיל	מספר בשיטת
□	1	B-26	B-26	מסיליה עליונה		010896	1
□	1	B-26	B-26	מסיליה תחתונה		010280	2
□	2	H	H	משקוף צד		010360	3
□	4	H-91	H-91	שולרב		011878	4
□	4	H-91	H-91	כנף צד		011334	5
□	8	B/4-38	B/4-38	כנף עליון/תחתון		011386	6
□	4	H-91	H-91	מכסה שולרב		011337	7
□	2	B-26	B-26	מכסה נתיב		011354	8
□	2	H-109	H-109	שטריל		011349	9
□	2	H	H	הלבשה		001247	10
□	2	B-23	B-23	מדרגים למפגש		011441	11
□	1	H-91	H-91	נושק		011442	12

זיגוג

4	(B/4-46) x (H-192)	זיגוג
---	--------------------	-------



2023
V94-03-190
153W9408

גרוטה
ממ עמוד 4-190
ממ קובץ 153W9408

V94

דלת חדזה 4 כנפיים
2 נתיבים - נושק

קנה מידה 1:2

אדק"ים

תאור האטם	תאור/תמונה	מספר אדק"ם	מספר משטח
גומי זיגוג		***	33
מברשת סנפיר		206808	34
גומי שרוב		206571	35
גומי דוקומנט		206425	36

*** ראה קובץ 153V9410, עמוד 230-03-V94

אביזרים

חברות	כמות	תאור האביזר	מספר אביזר	מספר משטח
	2	סט מגלמים כפול מתכונן	201815	16
	2	קוביה מוקאפ	206965	17
	3	מנגנון בעריכה רב נמודתי לבחירת ידית ראה קובץ 158V9401, עמוד 040/050-06-V94	212360	18
	3	קרייפן רהיבשה	***	19
	2	מעצור כנף	208507	20
	2	אטם צורתי עליון	216967	21
	2	אטם צורתי תחתון	206964	22
	1	סט אטמי פלרים לנושא	226076	23
	2	כוכב כנף	208219	24
	2	צינור ניקוז 44 פ"מ	208544	25
	2	סט אטמי שלביה ומכסים	226029	26
	2	שטחים ניקוז	208521	27
	3	קטטה + נשעיות	201792	28
	3	לפ" תאור		29

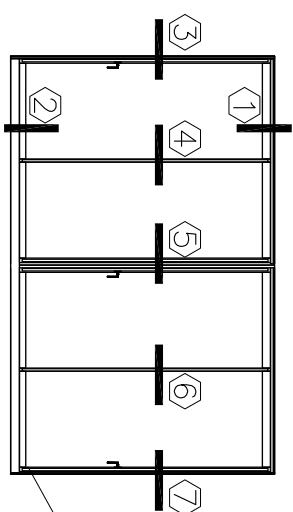

יש לאטום פינה של
גומי י"ר בסיליקון ג'יטרארי

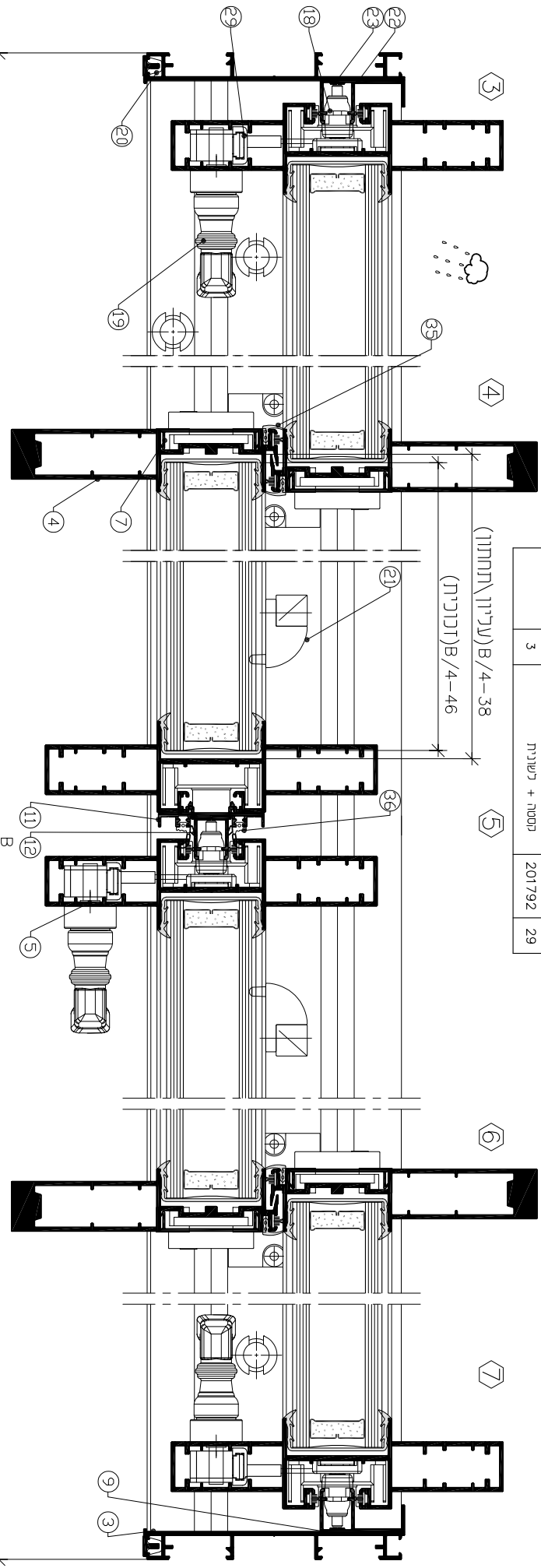
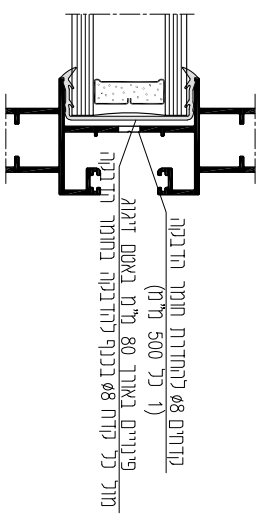

extal

2023
V94-03-200 עמוד
153V9408 קובץ
מ"מ

גריטה
מ"מ עמוד
מ"מ

V94

קנה 1:2

שני נתיבים

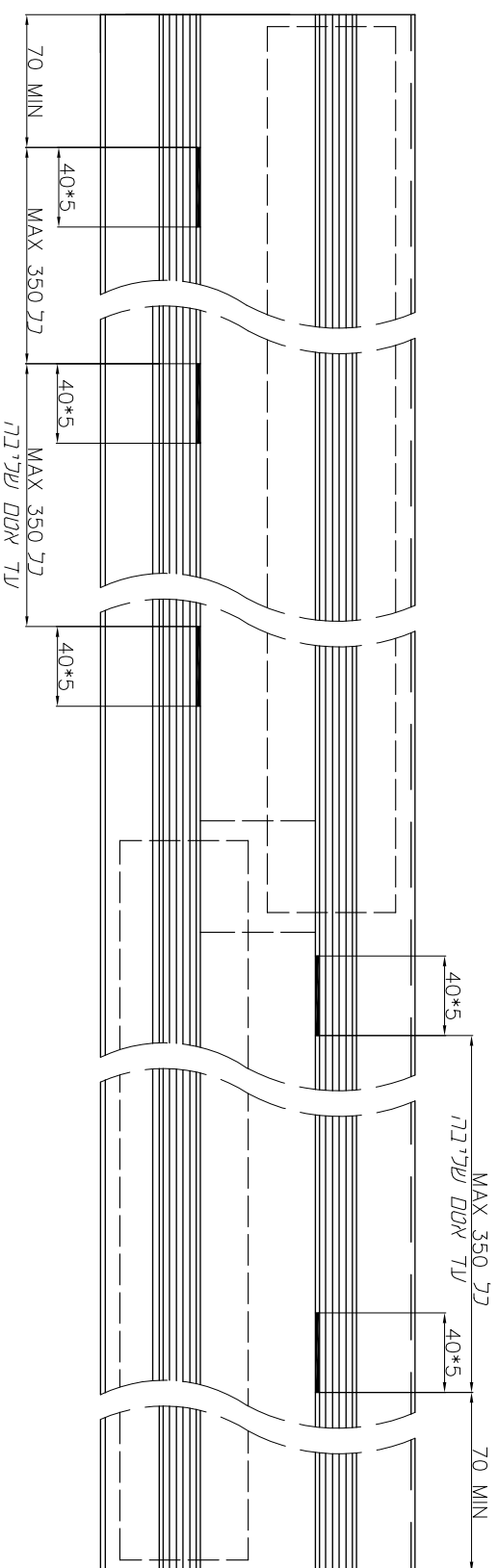

010241

שלושה נתיבים

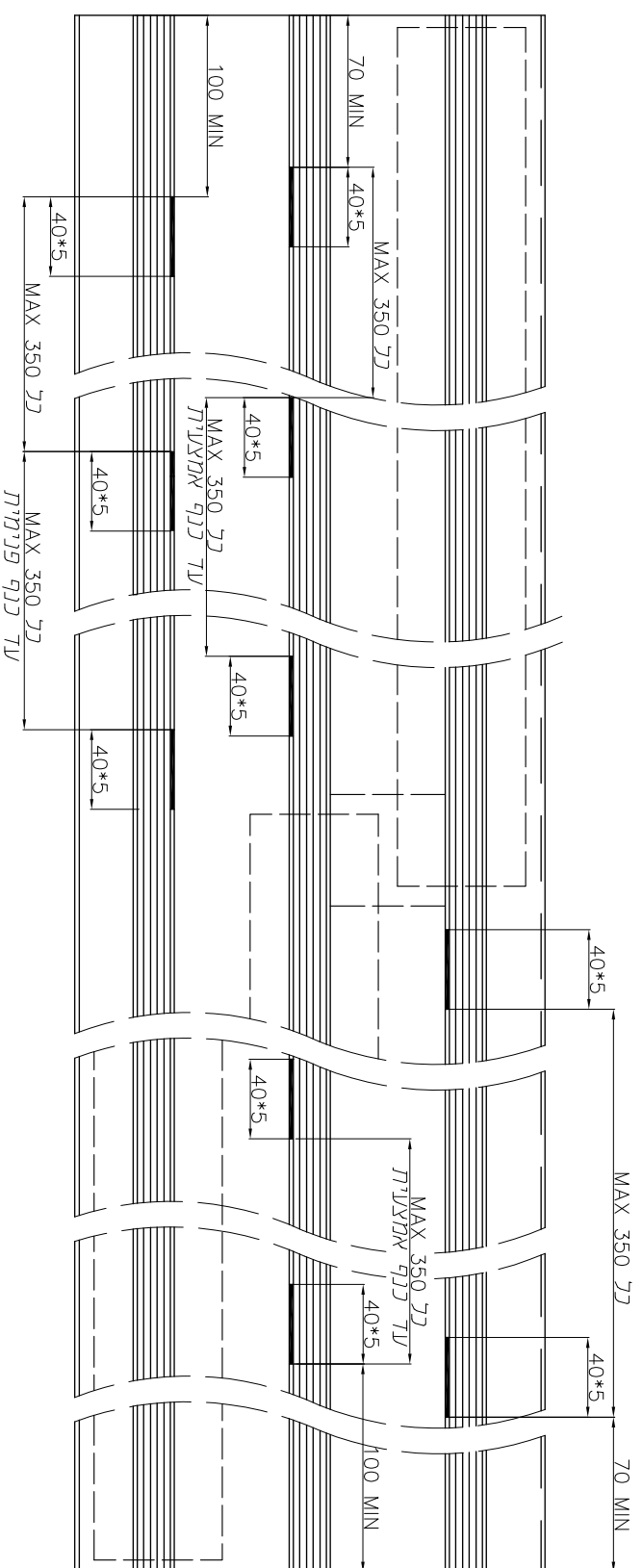

010225

1. יש לבצע חריצי ניקוד באמצעות מובלט
2. אין לתקם חריצי ניקוד באיזור אסם שלירבה
3. אין לתקם חריצי ניקוד אחד מול השני

V94

חריצי ניקוד במסלילות נתונות

גרסה
מס עמוד V94-03-210
מס קובץ 133V9409

extal

שני נתיבים

500 מ"ר 31.5*6

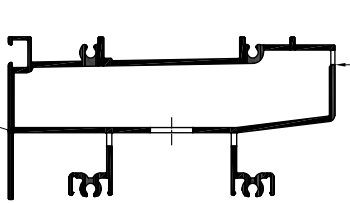
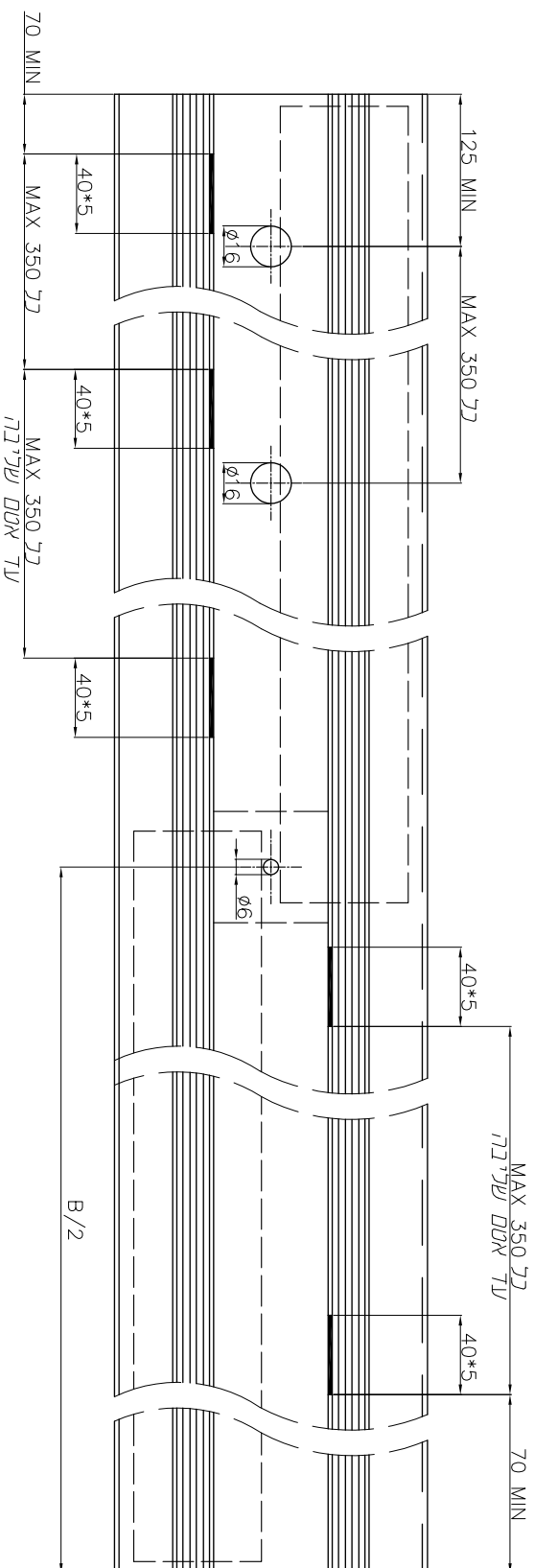

010280
010285
010289
010369
011376

שלושה נתיבים

500 מ"ר 31.5*6

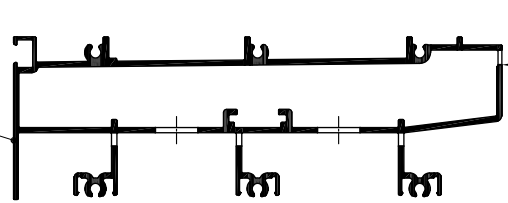
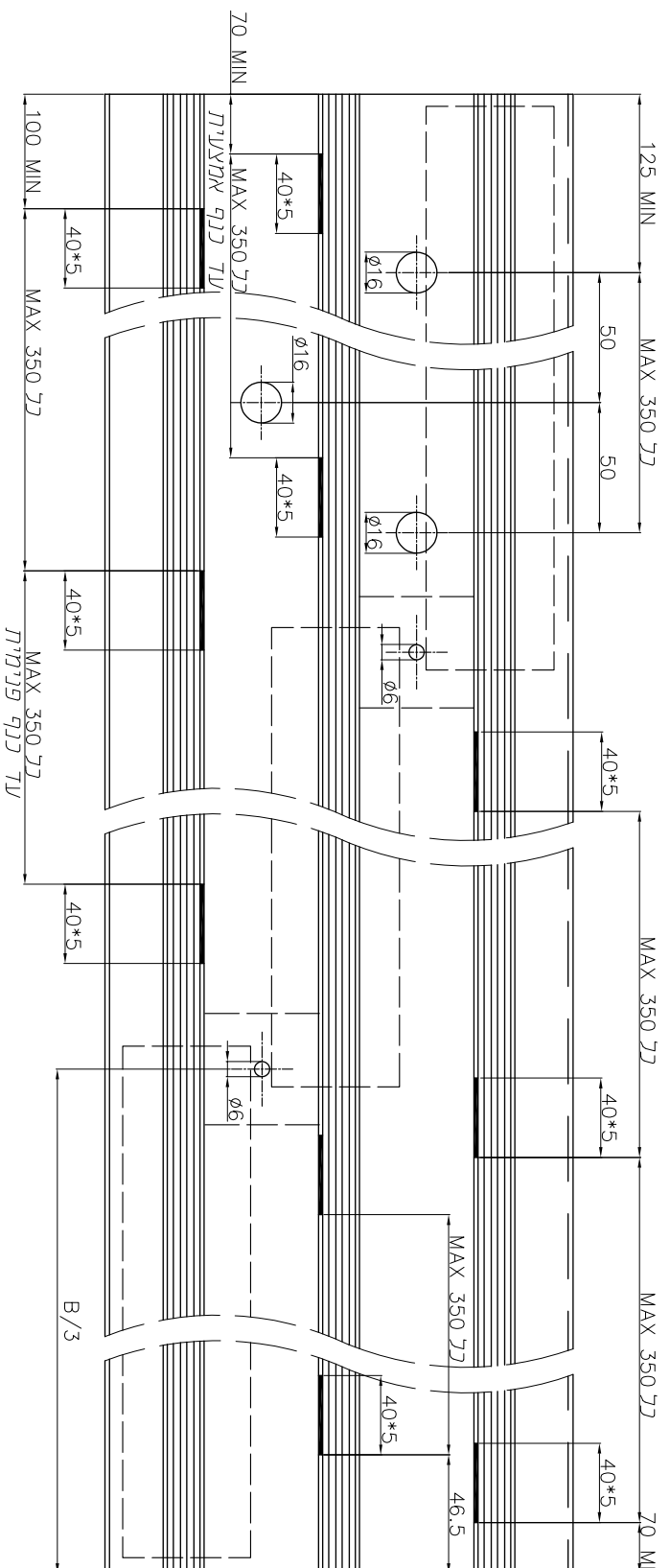

010370
010301
010286



2023
מ"מ עמוד V94-03-220
מ"מ קובץ 133V9409

חריצי ניקוז במסלול עם אתרבייה

V94

1. יש לבצע חריצי ניקוז באמצעות מובלט
2. אין למקם חריצי ניקוז באיזור אסם שלריבה
3. אין למקם חריצי ניקוז אחר מול השני

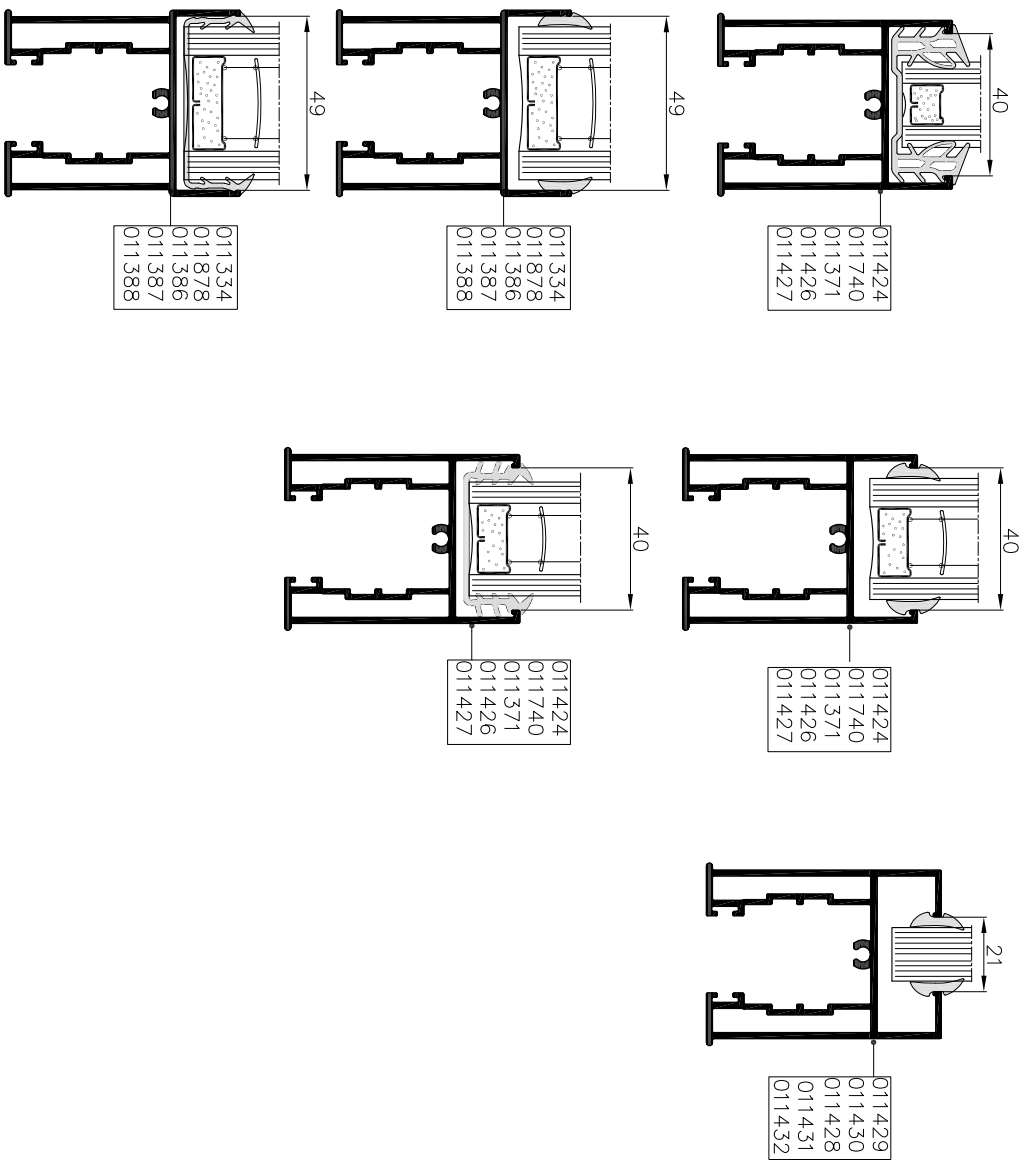

- 206203 ח'מ 2
- 206206 ח'מ 3
- 206204 ח'מ 4
- 206205 ח'מ 5
- 206201 ח'מ 6

גור'ט	ח'מ	ח'מ	ח'מ	ח'מ	ח'מ	ח'מ	ח'מ	ח'מ	ח'מ
U	206201	206201	206201	206201	206201	206201	206201	206201	206201
	206205	206205	206205	206205	206205	206205	206205	206205	206205
	206205	206205	206205	206205	206205	206205	206205	206205	206205
	206204	206204	206204	206204	206204	206204	206204	206204	206204
	206206	206206	206206	206206	206206	206206	206206	206206	206206
	206206	206206	206206	206206	206206	206206	206206	206206	206206
21	011429	011430	011428	011431	011432	011429	011430	011428	011431
	011424	011740	011371	011426	011427	011424	011740	011371	011426
	011334	011878	011386	011387	011388	011334	011878	011386	011387
	011334	011878	011386	011387	011388	011334	011878	011386	011387
	011334	011878	011386	011387	011388	011334	011878	011386	011387
	011334	011878	011386	011387	011388	011334	011878	011386	011387
40	011424	011740	011371	011426	011427	011424	011740	011371	011426
	011424	011740	011371	011426	011427	011424	011740	011371	011426
	011424	011740	011371	011426	011427	011424	011740	011371	011426
	011424	011740	011371	011426	011427	011424	011740	011371	011426
	011424	011740	011371	011426	011427	011424	011740	011371	011426
	011424	011740	011371	011426	011427	011424	011740	011371	011426
49	011334	011878	011386	011387	011388	011334	011878	011386	011387
	011334	011878	011386	011387	011388	011334	011878	011386	011387
	011334	011878	011386	011387	011388	011334	011878	011386	011387
	011334	011878	011386	011387	011388	011334	011878	011386	011387
	011334	011878	011386	011387	011388	011334	011878	011386	011387
	011334	011878	011386	011387	011388	011334	011878	011386	011387

extal

2023
V94-03-230
153V9410

ח'מ
ח'מ
ח'מ

V94

מרווח זיגוג	סרגל זיגוג	דוכינות	אמם פנימי	אמם חיצוני
15 ר"ת	010163	9 ר"ת	206206	206202
26 ר"ת	010094	13 ר"ת	206201	206210
32 ר"ת	010093	14 ר"ת	206205	206210
		15 ר"ת	206204	206210
		24 ר"ת	206204	206207
		28 ר"ת	206201	206210
		29 ר"ת	206205	206210
		30 ר"ת	206204	206210
		31 ר"ת	206206	206210
		32 ר"ת	206201	206207
		33 ר"ת	206204	206202
		34 ר"ת	206206	206202
		37 ר"ת	206204	206207
45 ר"ת	007621	38 ר"ת	206205	206202
		39 ר"ת	206206	206202
		41 ר"ת	206201	206210
		42 ר"ת	206205	206210
		43 ר"ת	206204	206210
		45 ר"ת	206203	206207

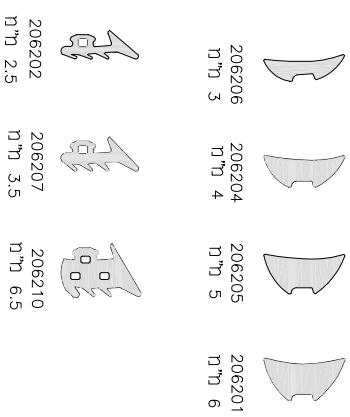
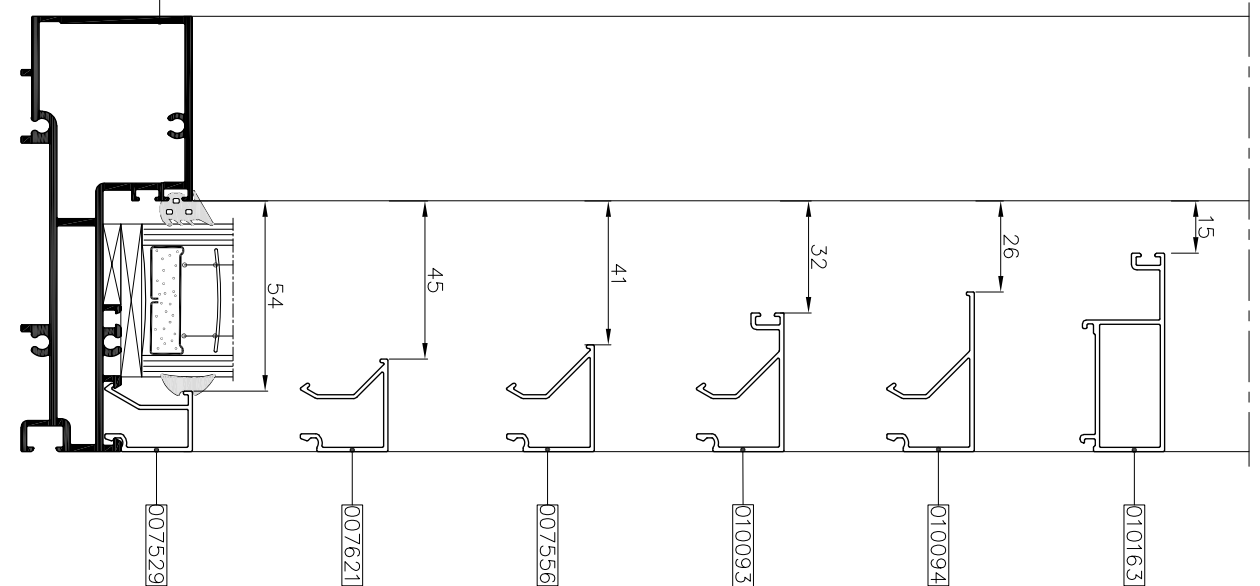

extal

2023
 0717
 מ"מ עמוד 240-03-94
 מ"מ קובץ 114-9493

טבלת זיגוג שדות קבועים

V94

פרופיל	תאור	קובייה מוקצפת	אטם צורתי
010369	מסילה תחתונה 42 מ"מ	206887	206886
010280	מסילה תחתונה 62 מ"מ	206965	206964
011376	מסילה תחתונה 85 מ"מ	226032	226033
010370	מסילה תחתונה 42 מ"מ	206889	206888
010301	מסילה תחתונה 62 מ"מ	206870	206865
011515	מסילה תחתונה 85 מ"מ	226053	226054
011000	מסילה תחתונה 61 מ"מ	216975	216976
011370	מסילה תחתונה נתיב אחד לדלת 57 מ"מ	226036	226037
011420	מסילה תחתונה נתיב אחד 80 מ"מ	226038	226039
010285	מעבר לקבוע 2 נתיבים	206871	206866
011385	מעבר לקבוע 2 נתיבים	226034	226035
011575	מסילת שפרוץ לזיגוג מבחוץ	226056	226035
010289	קבוע תחתון 2 נתיבים	206872	206867
010286	מעבר לקבוע 3 נתיבים	206873	206868
010290	קבוע תחתון 3 נתיבים	206874	206869
010241	מסילה תחתונה 28 מ"מ	—	206863
010225	מסילה תחתונה 28 מ"מ	—	216900
010896	מסילה עליונה 2 נתיבים	—	216967
010889	מסילה עליונה 3 נתיבים	—	216968
011001	מסילה עליונה 4 נתיבים	—	216977
011369	מסילה עליונה נתיב אחד לדלת	—	226042

010369
010280
011376
010370
010301
011515
011000
011370
011420
010285
011385
011575
011516
010289
010286
010290
010241
010225
010896
010889
011001
011369



כנפריים

נוסחה לחיתוך	מק"ט פרופיל	תיאור פרופיל
H-73	011334	צד
	011387	
	011424	
	011426	
	011429	
	011431	
H-73	011878	שורב
	011388	
	011740	
	011427	
	011890	
	011432	
B/4-38 B/2-47	011386	עליון תחתון
	011371	
	011428	
	011519	
	011618	
H-73	011337	מנסה שורב
H-90	011349	שתיך
H-73	011441	מתאם תפגש
H-97	011442	נושק לתפגש
B-126	099633	חידון למסילת

010369 אמבטיה 42

נוסחה לחיתוך	מק"ט פרופיל	תיאור פרופיל
H-116	011334	צד
	011387	
	011424	
	011426	
	011429	
	011431	
H-116	011878	שורב
	011388	
	011740	
	011427	
	011890	
	011432	
B/4-38 B/2-47	011386	עליון תחתון
	011371	
	011428	
	011519	
	011618	
H-116	011337	מנסה שורב
H-133	011349	שתיך
H-116	011441	מתאם תפגש
H-140	011442	נושק לתפגש
B-126	011384	חידון למסילת

011376 אמבטיה 85

נוסחה לחיתוך	מק"ט פרופיל	תיאור פרופיל
H-59	011334	צד
	011387	
	011424	
	011426	
	011429	
	011431	
H-59	011878	שורב
	011388	
	011740	
	011427	
	011890	
	011432	
B/4-38 B/2-47	011386	עליון תחתון
	011371	
	011428	
	011519	
	011618	
H-59	011337	מנסה שורב
H-76	011349	שתיך
H-59	011441	מתאם תפגש
H-83	011442	נושק לתפגש

010241 אמבטיה 28

נוסחה לחיתוך	מק"ט פרופיל	תיאור פרופיל
H-92	011334	צד
	011387	
	011424	
	011426	
	011429	
	011431	
H-92	011878	שורב
	011388	
	011740	
	011427	
	011890	
	011432	
B/4-38 B/2-47	011386	עליון תחתון
	011371	
	011428	
	011519	
	011618	
H-92	011337	מנסה שורב
H-107	011349	שתיך
H-92	011441	מתאם תפגש
H-116	011442	נושק לתפגש
B-126	003300	חידון למסילת

010280 אמבטיה 62

טבלת חיתוך פרופילים 2 נתונים -

4/2 כנפריים זנוניות

נוסחה לחיתוך	מק"ט פרופיל	תיאור פרופיל
B-26	010896	מסילת עליונה
	010369	
B-26	010280	מסילת תחתונה
	010376	
	010241	
H	010360	משקוף צד
	011354	
B-26		מנסה נתיב

נוסחה לחיתוך	מק"ט פרופיל	תיאור פרופיל
H-158	010241	אמבטיה 28
	010369	
H-173	010280	אמבטיה 42
H-192	010280	אמבטיה 62
H-216	010376	אמבטיה 85
B/4-46 B/2-55		רוחב

נוסחה לחיתוך	מק"ט פרופיל	תיאור פרופיל
H-199	010241	אמבטיה 28
	010369	
H-214	010280	אמבטיה 42
H-233	010280	אמבטיה 62
H-257	010376	אמבטיה 85
B/4-46 B/2-55		רוחב

נוסחה לחיתוך	מק"ט פרופיל	תיאור פרופיל
H-177	010241	אמבטיה 28
	010369	
H-191	010369	אמבטיה 42
H-210	010280	אמבטיה 62
H-234	010376	אמבטיה 85
B/4-46 B/2-55		רוחב



2023
מט עמוד V94-03-260
מט קובץ 153W9417

טבלת חידות חיתוך פרופילים

V94

כרטיסים

נוסחה לחיתוך	מק"ט פרופיל	תיאור פרופיל	תאריך
3 כרטיסים 6 ננפיים	011334	צד	010370 אמבטיה 42
	011387		
	011424		
H-73	011426	שורב	010370 אמבטיה 42
	011429		
	011431		
H-73	011878	שורב	010370 אמבטיה 42
	011388		
	011740		
B/6-24 B/3-29	011427	עליון תחתון	010370 אמבטיה 42
	011890		
	011432		
H-73	011386	מכסה שורב	010370 אמבטיה 42
	011371		
	011428		
H-90	011519	עשירי	010370 אמבטיה 42
	011618		
	011337		
H-73	011349	מחמם מפגש	010370 אמבטיה 42
	011441		
	011442		
H-97	011442	נושק למפגש	010370 אמבטיה 42
	011442		
	099633		
B-126	011442	חידוק למחילה	010370 אמבטיה 42
	011442		
	099633		

נוסחה לחיתוך	מק"ט פרופיל	תיאור פרופיל	תאריך
3 כרטיסים 6 ננפיים	011334	צד	010225 אמבטיה 28
	011387		
	011424		
H-59	011426	שורב	010225 אמבטיה 28
	011429		
	011431		
H-59	011878	שורב	010225 אמבטיה 28
	011388		
	011740		
B/6-24 B/3-29	011427	עליון תחתון	010225 אמבטיה 28
	011890		
	011432		
H-59	011386	מכסה שורב	010225 אמבטיה 28
	011371		
	011428		
H-76	011519	עשירי	010225 אמבטיה 28
	011618		
	011337		
H-59	011349	מחמם מפגש	010225 אמבטיה 28
	011441		
	011442		
H-83	011442	נושק למפגש	010225 אמבטיה 28
	011442		
	011442		

נוסחה לחיתוך	מק"ט פרופיל	תיאור פרופיל	תאריך
3 כרטיסים 6 ננפיים	011334	צד	010301 אמבטיה 62
	011387		
	011424		
H-92	011426	שורב	010301 אמבטיה 62
	011429		
	011431		
H-92	011878	שורב	010301 אמבטיה 62
	011388		
	011740		
B/6-24 B/3-29	011427	עליון תחתון	010301 אמבטיה 62
	011890		
	011432		
H-92	011386	מכסה שורב	010301 אמבטיה 62
	011371		
	011428		
H-109	011519	עשירי	010301 אמבטיה 62
	011618		
	011337		
H-92	011349	מחמם מפגש	010301 אמבטיה 62
	011441		
	011442		
H-116	011442	נושק למפגש	010301 אמבטיה 62
	011442		
	011384		
B-126	011384	חידוק למחילה	010301 אמבטיה 62
	011384		
	011384		

נוסחה לחיתוך	מק"ט פרופיל	תיאור פרופיל	תאריך
3 כרטיסים 6 ננפיים	011334	צד	010225 אמבטיה 28
	011387		
	011424		
H-59	011426	שורב	010225 אמבטיה 28
	011429		
	011431		
H-59	011878	שורב	010225 אמבטיה 28
	011388		
	011740		
B/6-24 B/3-29	011427	עליון תחתון	010225 אמבטיה 28
	011890		
	011432		
H-59	011386	מכסה שורב	010225 אמבטיה 28
	011371		
	011428		
H-76	011519	עשירי	010225 אמבטיה 28
	011618		
	011337		
H-59	011349	מחמם מפגש	010225 אמבטיה 28
	011441		
	011442		
H-83	011442	נושק למפגש	010225 אמבטיה 28
	011442		
	011442		

2023 גרסה
 מ"מ עמוד **V94-03-270**
 מ"מ קובי **153W9417**
extal

טבלת חידות חיתוך פרופילים

V94

טבלת חיתוך פרופילים 3 נתיבים -

6/3 כרטיסים זכוכית

נוסחה לחיתוך	מק"ט פרופיל	תיאור פרופיל	מס' חומר
3 כרטיסים 6 ננפיים	010889	מחילה עליונה	מס' חומר
	010225		
	010370		
B-26	010301	מחילה תחתונה	מס' חומר
	010301		
	010573		
H	010573	עשוקף צד	מס' חומר
	010573		
	011354		
B-26	011354	מכסה נתיב	מס' חומר
	011354		
	011354		

נוסחה לחיתוך	מק"ט פרופיל	תיאור פרופיל	מס' חומר
3 כרטיסים 6 ננפיים	010225	מחילה עליונה	מס' חומר
	010370		
	010301		
H-173	010301	מחילה תחתונה	מס' חומר
	010301		
	011515		
B/6-24 B/3-37	011515	עשוקף צד	מס' חומר
	011515		
	011515		
B-26	011354	מכסה נתיב	מס' חומר
	011354		
	011354		

נוסחה לחיתוך	מק"ט פרופיל	תיאור פרופיל	מס' חומר
3 כרטיסים 6 ננפיים	010225	מחילה עליונה	מס' חומר
	010370		
	010301		
H-199	010301	מחילה תחתונה	מס' חומר
	010301		
	011515		
B/6-24 B/3-37	011515	עשוקף צד	מס' חומר
	011515		
	011515		
B-26	011354	מכסה נתיב	מס' חומר
	011354		
	011354		

נוסחה לחיתוך	מק"ט פרופיל	תיאור פרופיל	מס' חומר
3 כרטיסים 6 ננפיים	010225	מחילה עליונה	מס' חומר
	010370		
	010301		
H-177	010301	מחילה תחתונה	מס' חומר
	010301		
	011515		
B/6-24 B/3-37	011515	עשוקף צד	מס' חומר
	011515		
	011515		
B-26	011354	מכסה נתיב	מס' חומר
	011354		
	011354		

התקנת פקקי השלמה
מק"טים 208168, 208169

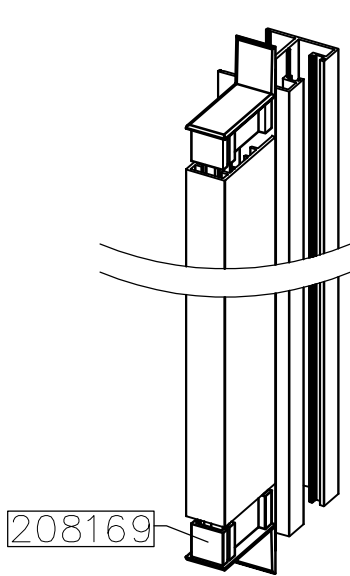

208169

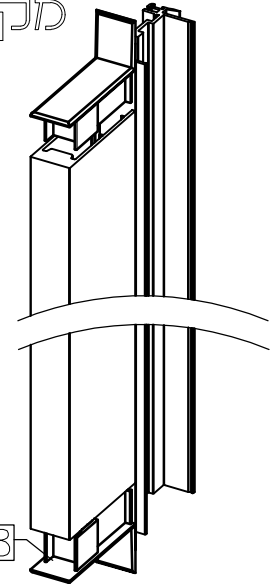

208168

כנר צד מחוזק

שולב מחוזק

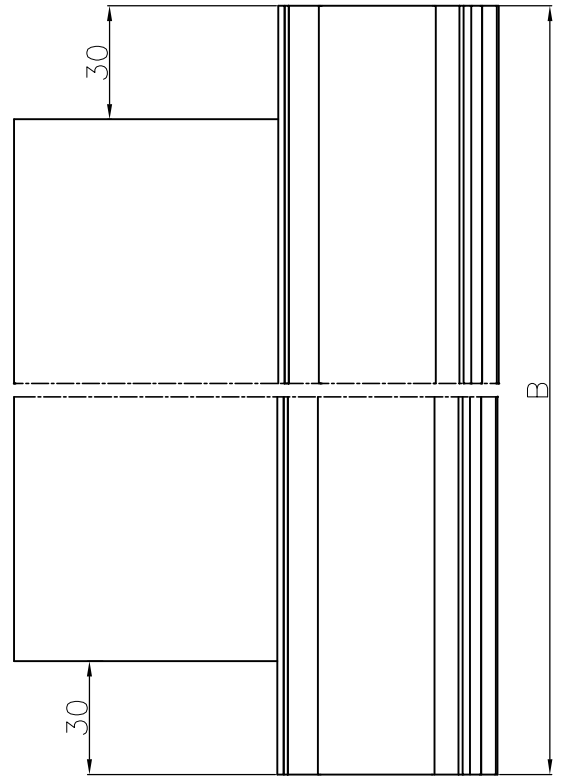
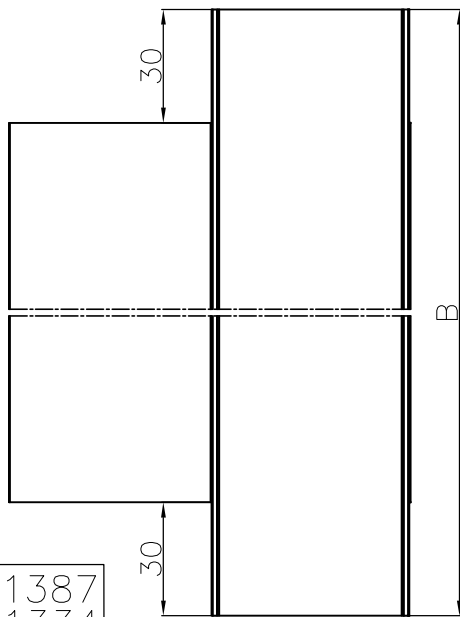

- 011387
- 011334
- 011424
- 011426
- 011429
- 011431

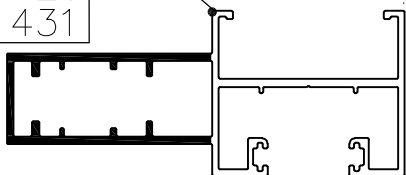

- 011740
- 011878
- 011890

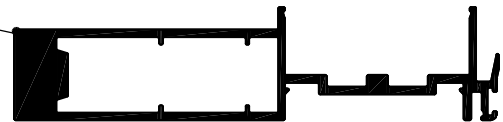

יחידה פניאומטית דגם כנף משקוף ל-V94

M209234

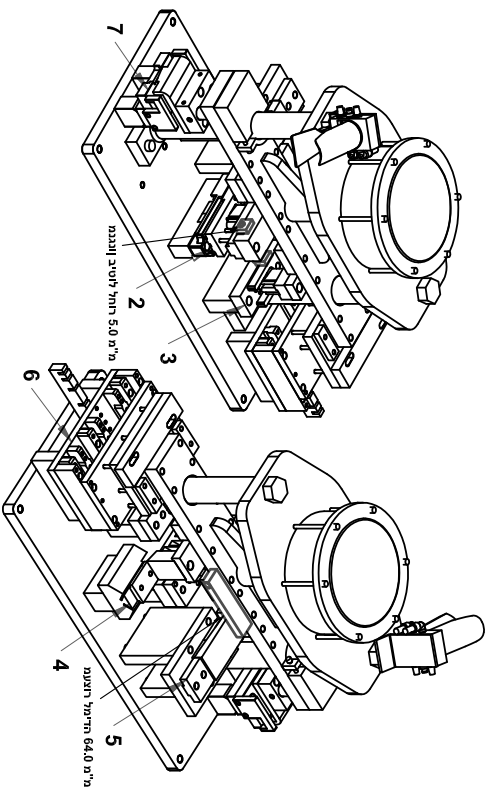
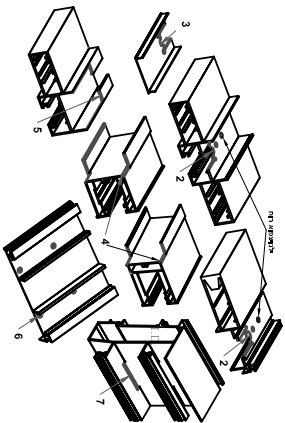

תערוות	מק"ט פרופורל כפינוי/קייים	תאור פעולה	תחנה מס'
חרוץ-חרוץ 5 מ"מ+חרוץ 5 חתך לעת HD	011334,011387,011424 011426,011429,011431	פינוי לכנף צד	1
חרוץ-חרוץ 2+חרוץ 2.5 מ"מ+חרוץ 5 מ"מ+חרוץ 5 חתך לעת HD	011878,011388,011740, 011427,011890,011432	פינוי לשולב	1
חרוץ-חרוץ 2+חרוץ 5.4 מ"מ	011337	פינוי למססה שולב	2
פינוי לאורך 18.5 מ"מ שמאל ימין לזכוכית 49	011386	פינוי כרפיים לעליון חתחון	3
פינוי 2 רגליים לאורך HD 64.3 מתוך +מתבר לפינוי רגליים HD 85.4	011424,011740,011426 011427,011429,011890 011431,011432	פינוי שולב וכנף צד עבור חיבור עליון חתחון	4

תערוות	מק"ט פרופורל כפינוי/קייים	תאור פעולה	תחנה מס'
חרוץ 2 ניקוד בנרזים 40*5 חתך	010280,011376,010241, 010301,010225,011420 011285,011385,010286 011376	חרוץ ניקוד בנרזים	6
חרוץ 5 חתך נמחזה נמסירות 2-3 חתכים	010360,010573,011543 011544,010896,010889	ניקוד משקוף צד לחיבור משירות קיים רק למסירה 42, 28 קיים עליון 38, 61	5

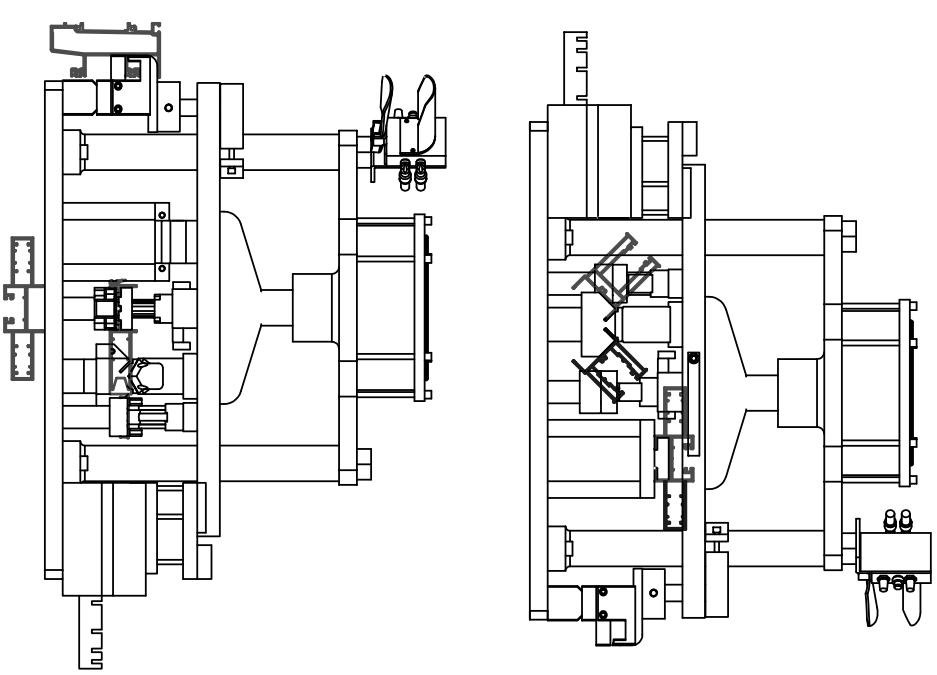

extal

2023
מ"מ עמוד V94-03-290
מ"מ קובץ 133V9413

מ"מ קובץ 133V9413

V94

מ"מ קובץ 133V9413

יחידה פניאומטית דגם V94 M209235

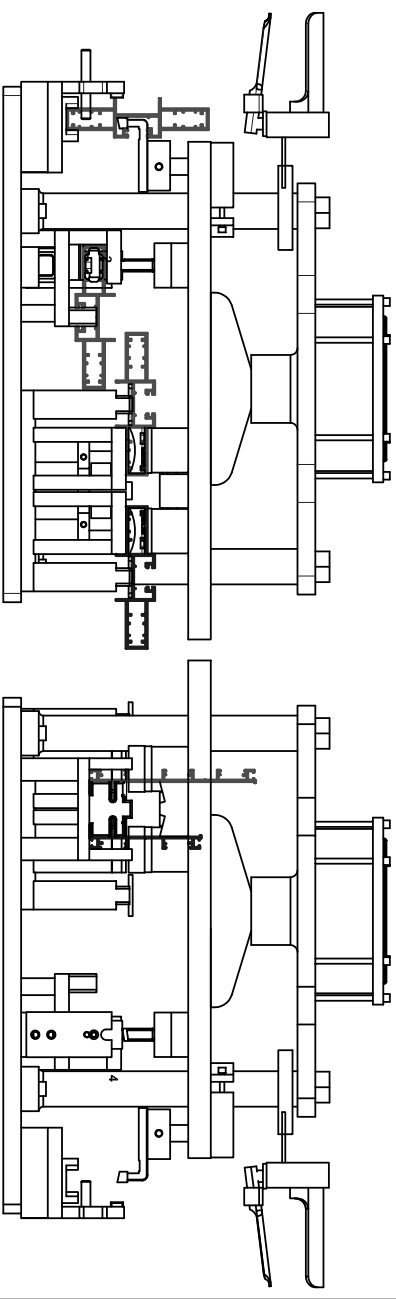
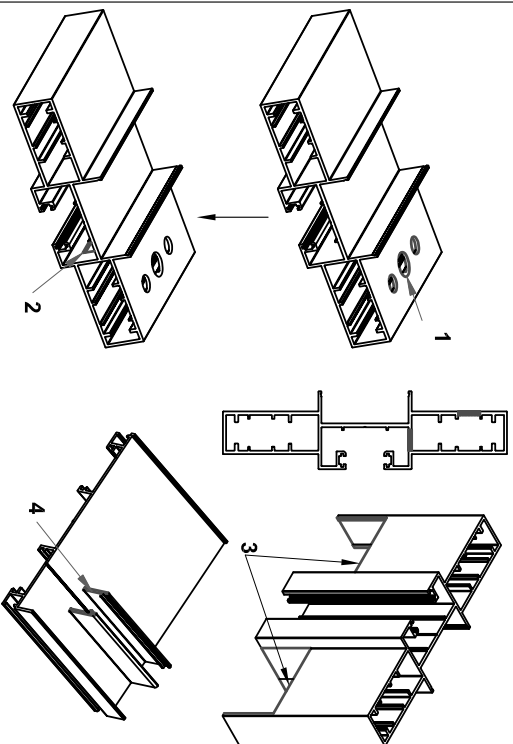

תערוות	מק"ט פרופורל כפיוני/קריים	תאור פעולה	תחנה מט'
פינוי לרידת 2 חורים 8 מ"מ + חור 12 מ"מ	011334,011388,011424 011426,011429,011431	פינוי לרידת 3 חורים	1
תריץ לכניסת לשונית נעמטה	011334,011388,011424	פינוי להפעלה נעמטה הננסת לשונית	2
עברו מנגנון נעמטה	011426,011429,011431	פינוי ננף צד מחודק	3
פינוי 3 ס"מ לפרופורל מחודק	011334,011387,011424, 011426,011429,011431	פינוי שורב מחודק	3
פינוי מקדים לשורב מחודק 3 ס"מ שאר הפינוי יעשה ע"י נסור	011353,011740,011890	פינוי שתירז משקוף צד	4
פינוי שתירז למסירות - 010241,010896,011376,010280 010369,010301,010370,010225 010889,011515	011644,011643		

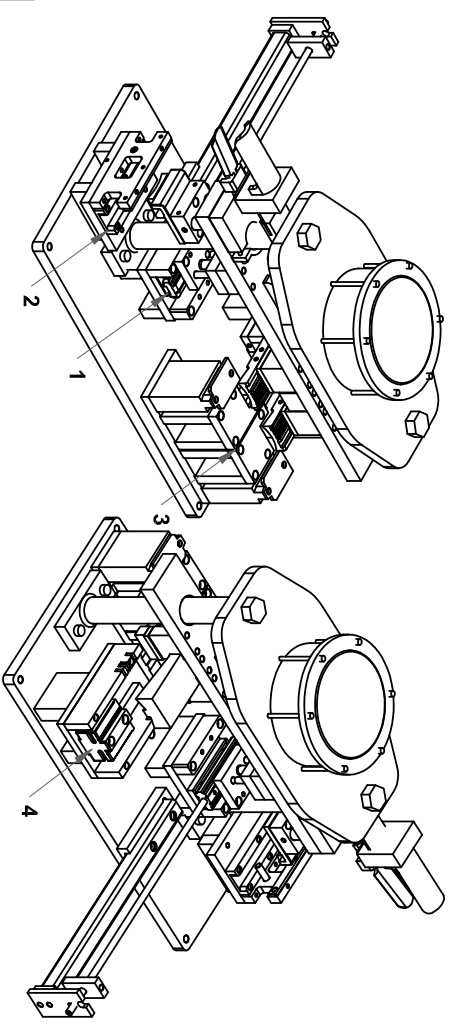

extal

2023
גריטה
מ"מ עמוד 94403-300
מ"מ קובץ 1339414

תחנות במובלט M209235

V94

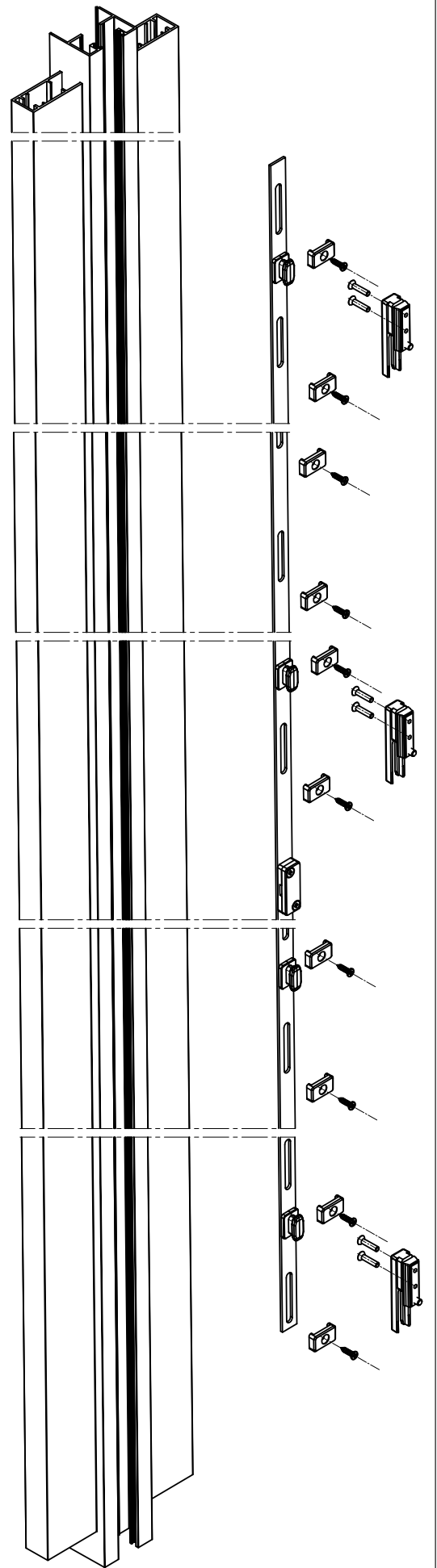
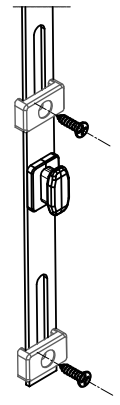
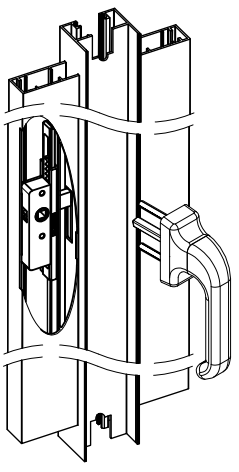
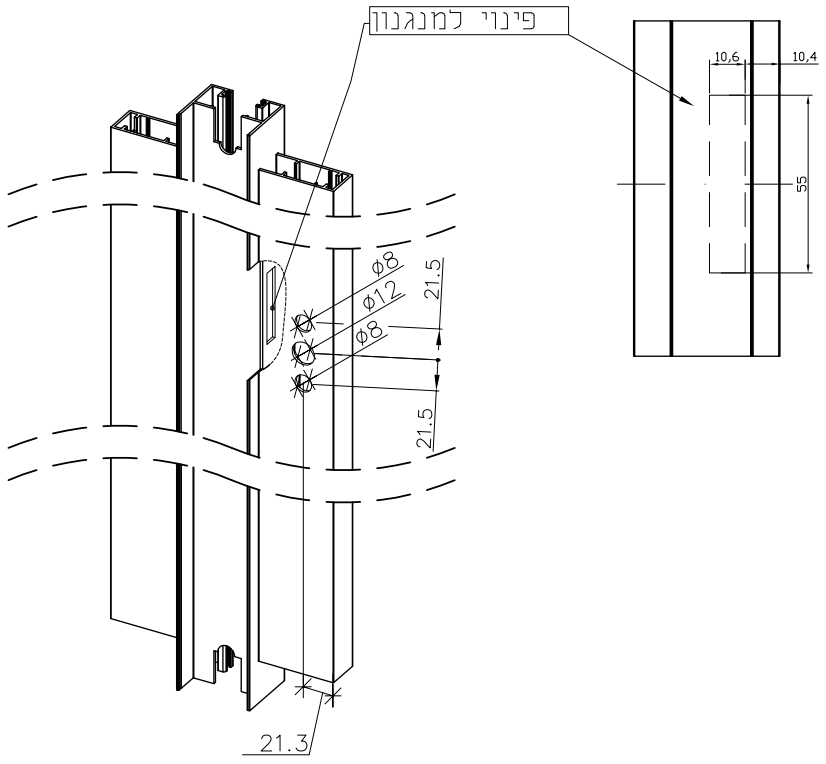

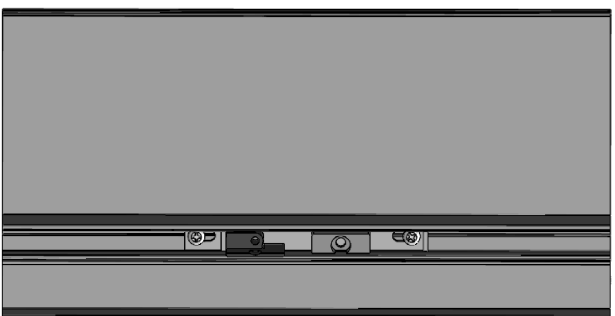

4. הכנסת החלקי הרתב של הבולם מעל החלקי האץ

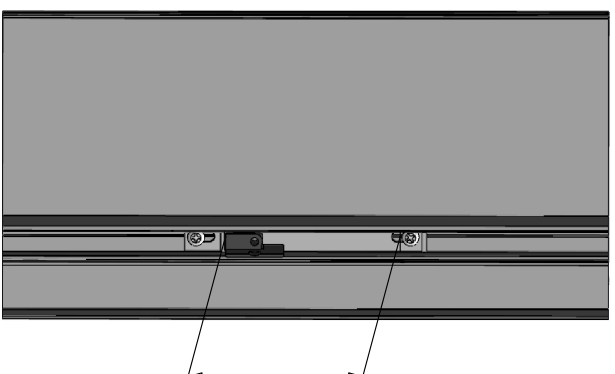

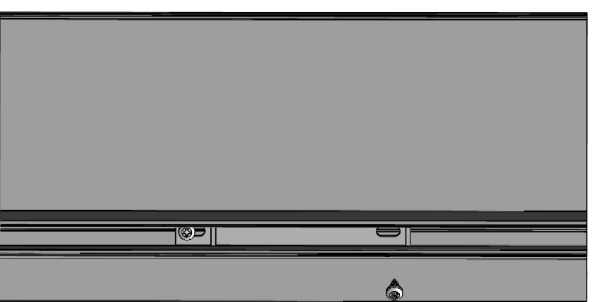

3. הכנסת החלקי האץ של הבולם ביד הבורג מעליון למדורמה

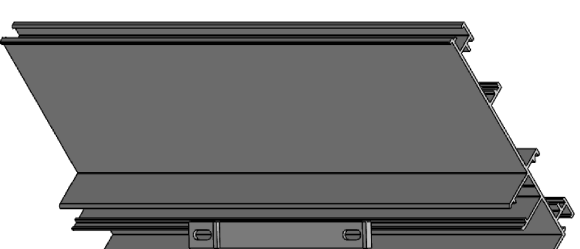

2. חיבור המגבה עם ברגים

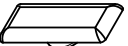

1. הכנסת המגבה לתוך השתיק

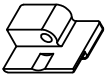
 <p>המגבה</p>	 <p>גורני</p>
 <p>חלקי רתב</p>	 <p>חלקי אץ</p>

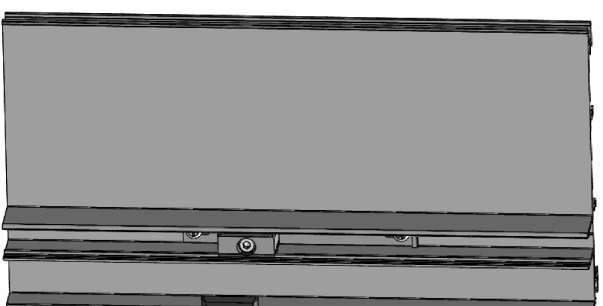
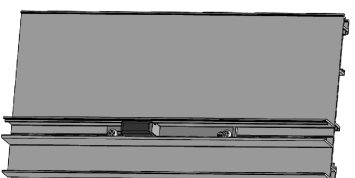

6. הרכבת המוניי על הבולם

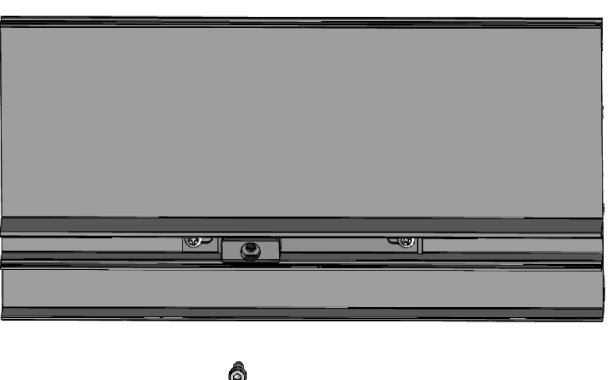

5. הורדת החלקי הרתב על החלקי האץ ותפיסתו בעזרת בורג



4. הכנסת החלקי הרתב של הבולם מעל החלקי הארץ





3. הכנסת החלקי הארץ של הבולם מעל החמגבה



2. חיבור החמגבה עם ברגים

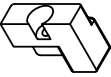
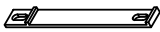

1. הכנסת החמגבה לתווך השתייל

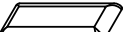
			
חלקי רתב	חמגבה	חלקי ארץ	גורני

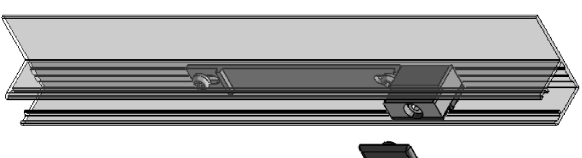

6. תליבשת הגומי על הבולם

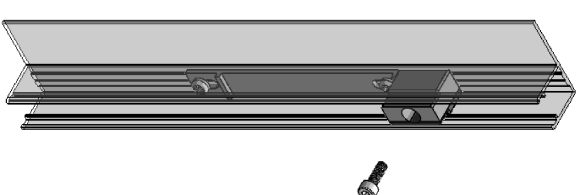

5. הודדת החלקי הרתב על החלקי הארץ ותפיסתו בעזרת בורג

פינוי ברנף צד

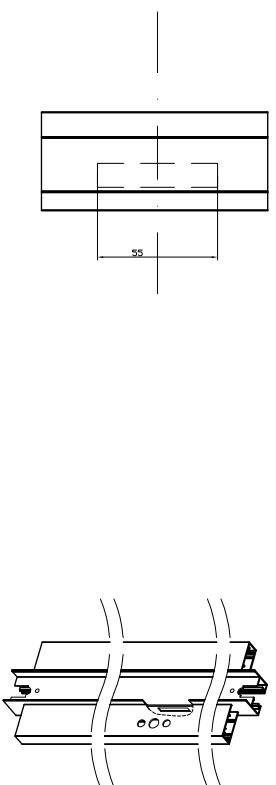

פינוי בשולב

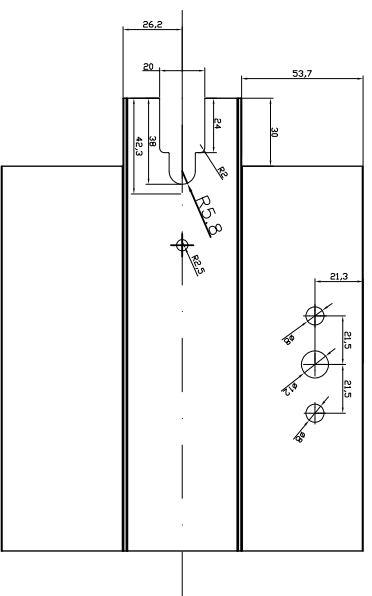
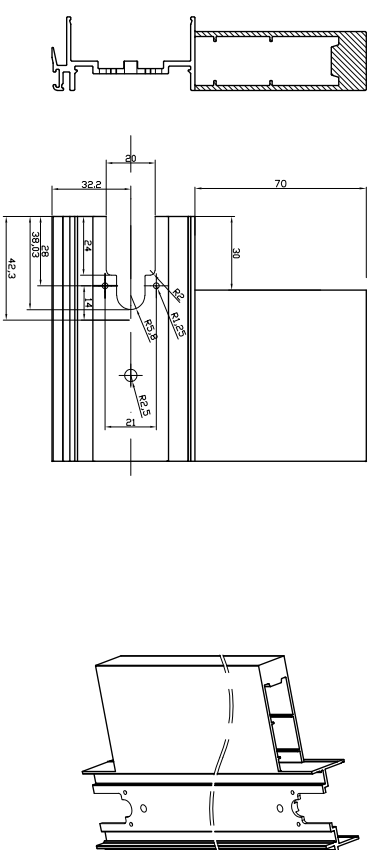

פינוי בעליון/תחתון

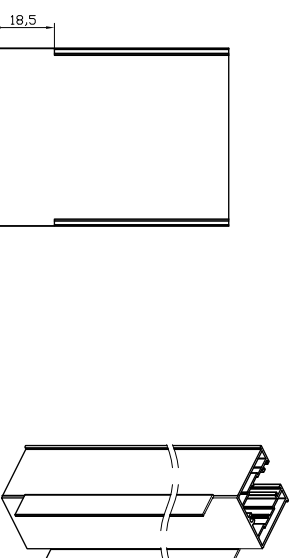

פינוי במתכת

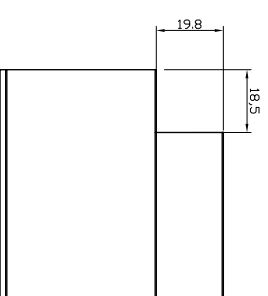
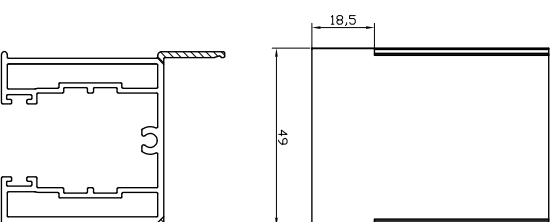
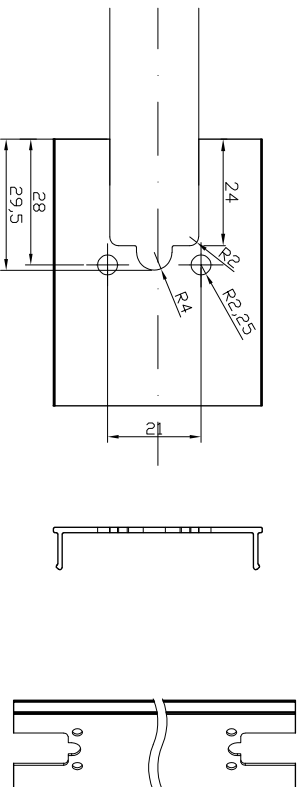

extal

2023
V9403-340 מ"מ
133V9416 קו"פ מ"מ

פינויים CNC-1

V94

תעבור:

יש נגמנות את כל שטחי החדבמה מאבק ושמן

* להדבמת זכוכית לפרופילי אלומיניום יש להשתמש
בחומר הדבמה שאינו תוקף את אטם ה - E.P.D.M.
וחומרי הדבמה של זכוכית שכבות (PVB) או זכוכית בידודית

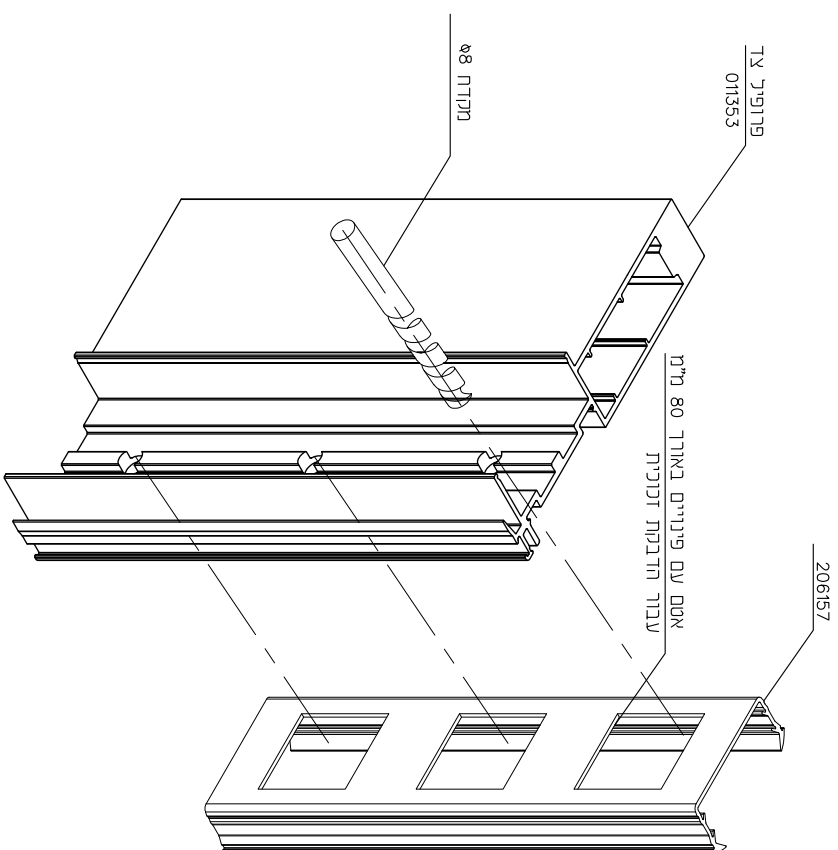
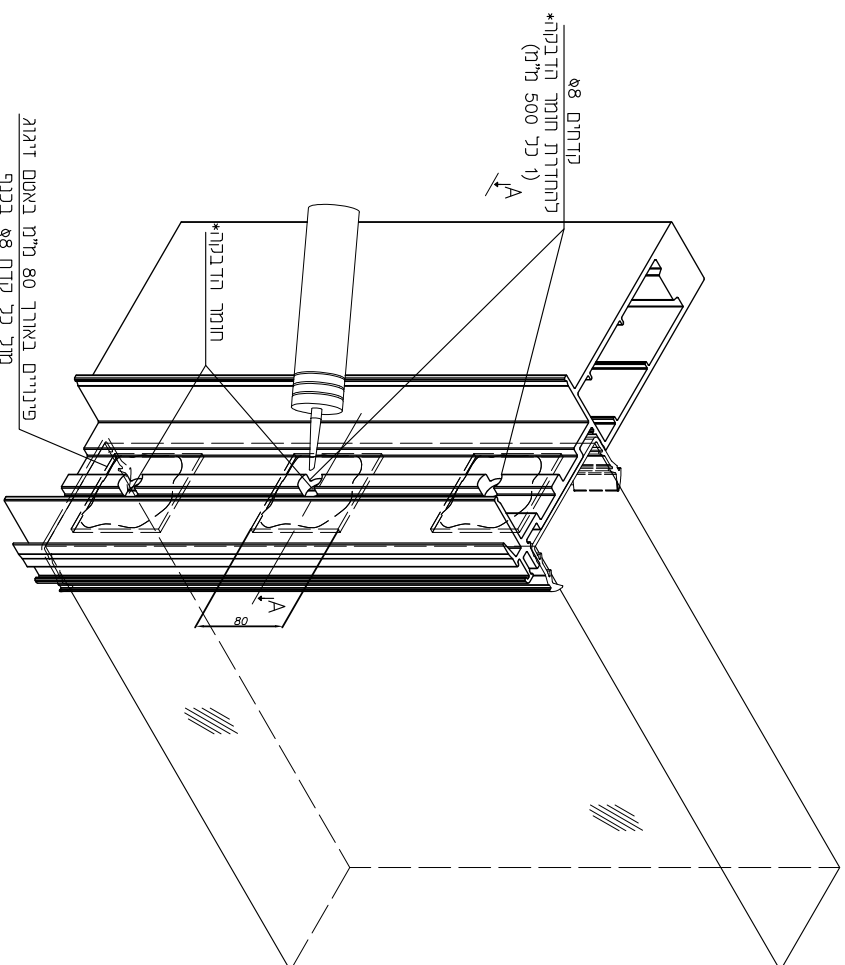

extal

גרסה
ממ עמוד V94-03-350
ממ קובץ 153V9424

נרף - פינויים עבור
החדרת חומר הדבמה

V94

דלתות וחלונות הזזה
למראה נוף

V 94

פרופילים
1-1

פרק 5

מקרא:

משטח שעלולים להופיע בו קווי תפר

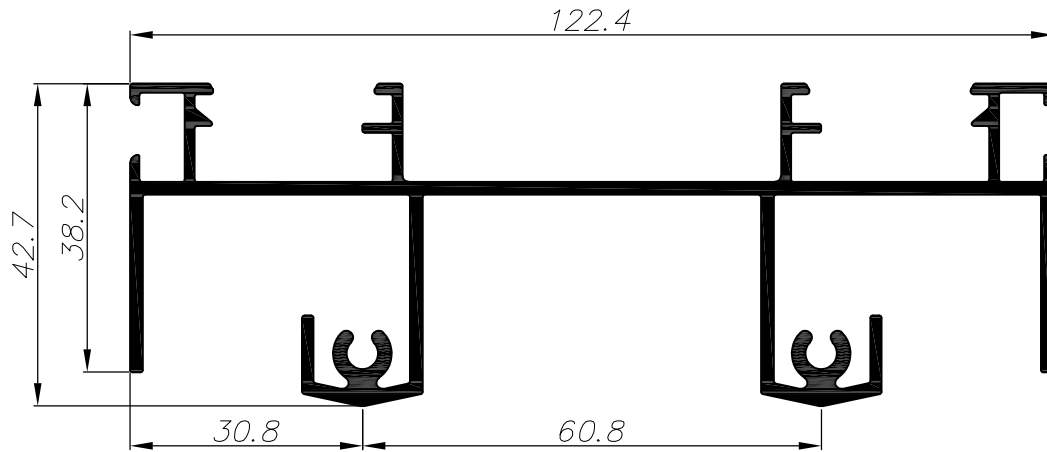

מסילה עליונה 2 נתיבים			
1.747	משקל קג/מ"א	78.2	היקף היצוני ס"מ
10.2	cm ⁴ Ixx	--	היקף פנימי ס"מ
99.2	cm ⁴ Iyy		

010896

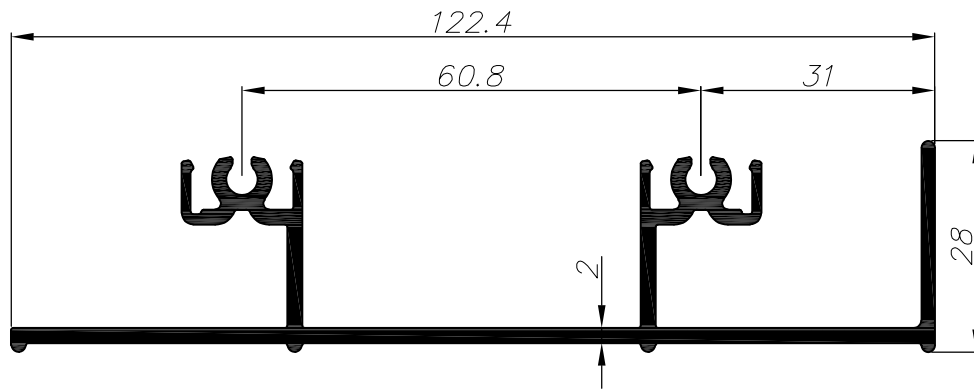

מסילה תחתונה 28 ס"מ			
1.34	משקל קג/מ"א	52.4	היקף היצוני ס"מ
3.7	cm ⁴ Ixx	--	היקף פנימי ס"מ
62.9	cm ⁴ Iyy		

010241

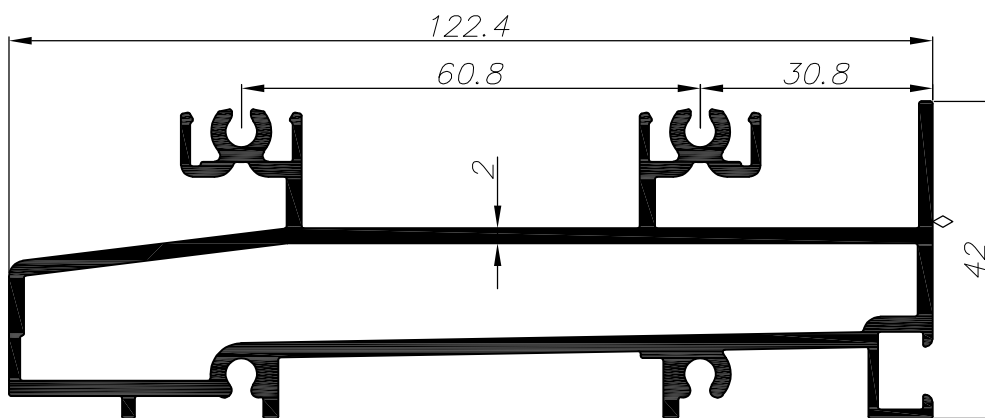

מסילה תחתונה 42 ס"מ			
2.281	משקל קג/מ"א	59.8	היקף היצוני ס"מ
10.9	cm ⁴ Ixx	26.5	היקף פנימי ס"מ
116	cm ⁴ Iyy		

010369

extal

גרסה 2023
מס. עמוד V94-05-010
מס. קובץ 155V9401

אינדקס פרופילים 1:1

V94

מקרא:

משטח שעלולים להופיע בו קווי תפר

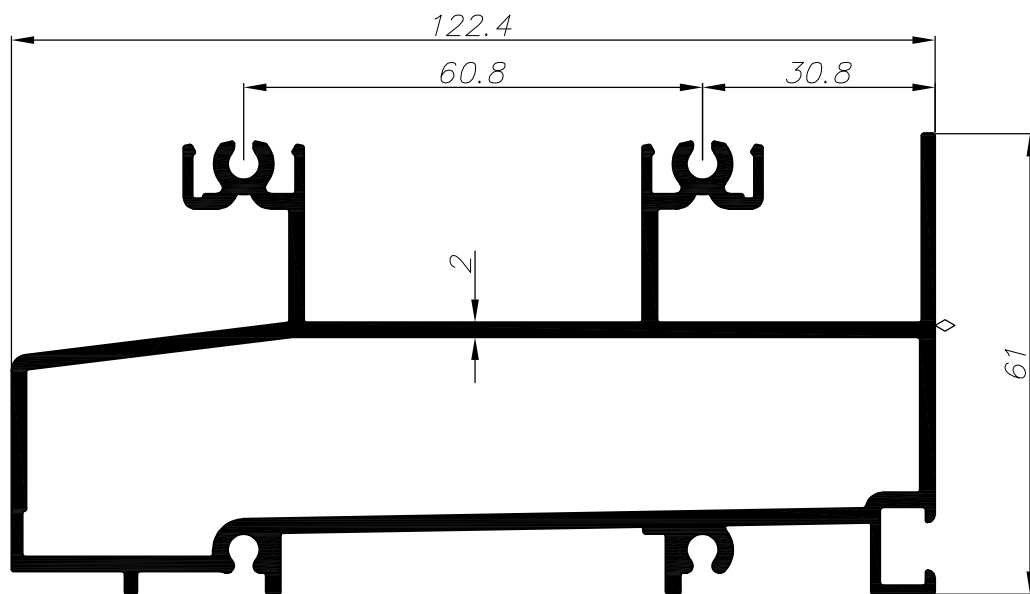

מסילה תחתונה 62 מ"מ		010280	
2.524	משקל קג/מ"ר	66.8	היקף חיצוני ס"מ
31.3	cm ⁴ Ixx	28.9	היקף פנימי ס"מ
139.5	cm ⁴ Iyy		

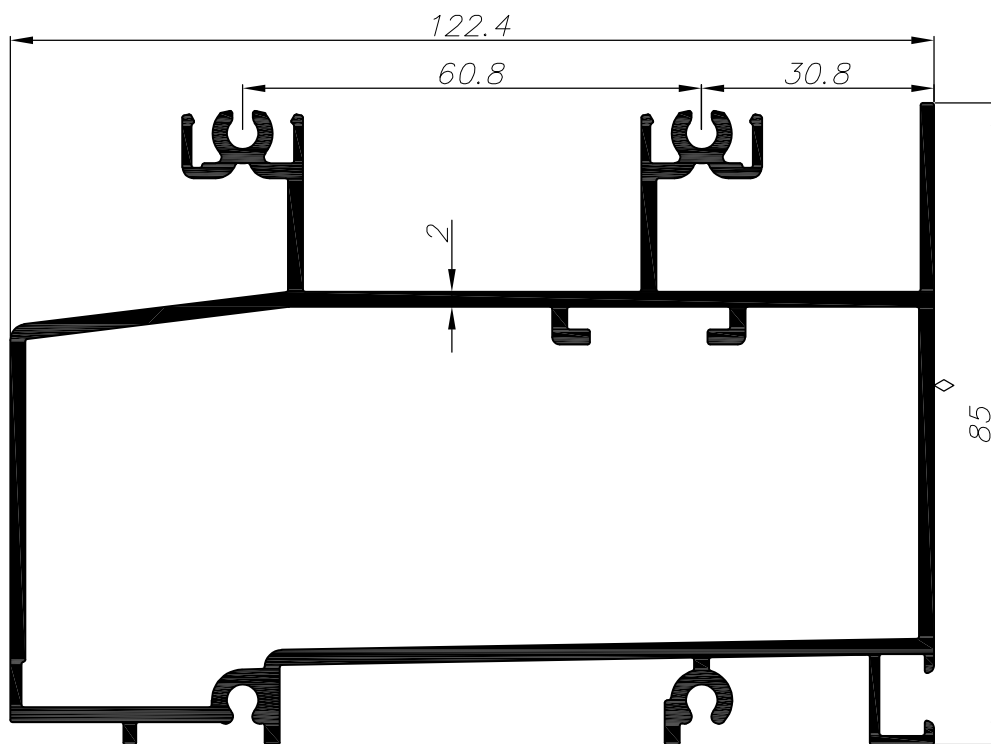

מסילה תחתונה 2 נתיבים		011376	
2.88	משקל קג/מ"ר	73.6	היקף חיצוני ס"מ
80.4	cm ⁴ Ixx	36.4	היקף פנימי ס"מ
176.8	cm ⁴ Iyy		

extal

גרסה 2023
מ.ס. עמוד V94-05-020
מ.ס. קובץ 155V9401

אינדקס פרופילים 1:1

V94

מקרא:

משטח שעלולים להופיע בו קווי תפר

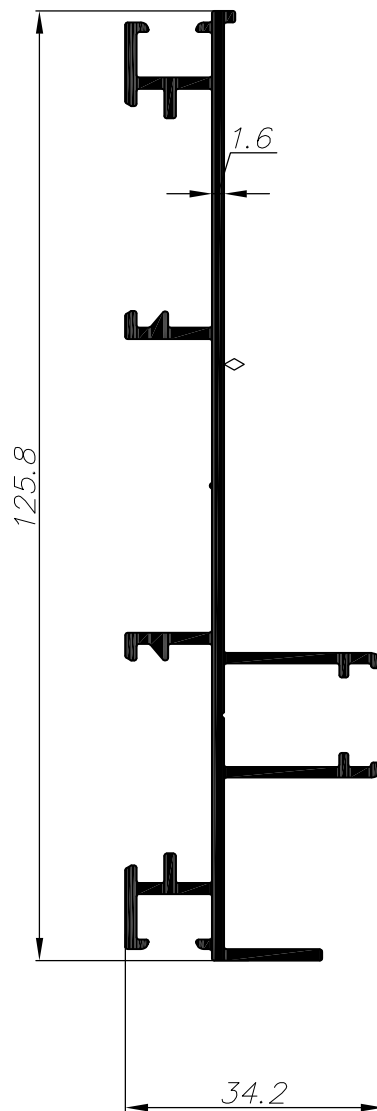
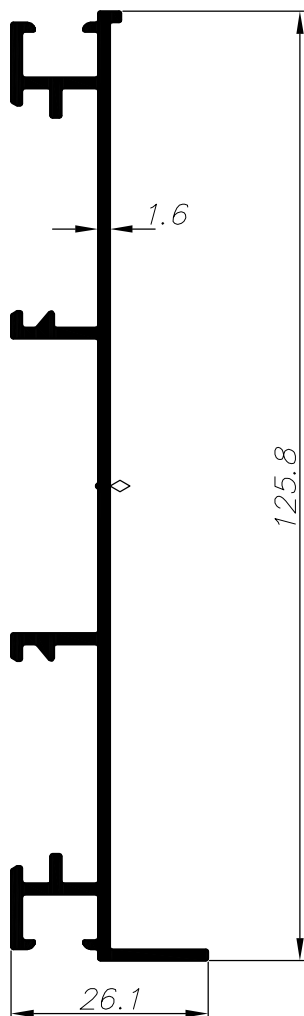

0.921	משקל קג/מ"א	משקוף צד 2 נתיבים פתוח		1.129	משקל קג/מ"א	משקוף צד + שתיל 2 נתיבים	
60.1	cm ⁴ Ixx	45.0	היקף חיצוני ס"מ	66.5	cm ⁴ Ixx	54.1	היקף חיצוני ס"מ
0.85	cm ⁴ Iyy	--	היקף פנימי ס"מ	2.2	cm ⁴ Iyy	--	היקף פנימי ס"מ
010360				011543			

extal

גרסה 2023
מ.ס. עמוד V94-05-030
מ.ס. קובץ 155V9401

אינדקס פרופילים 1:1

V94

מקרא:

משטח שעלולים להופיע בו קווי תפר

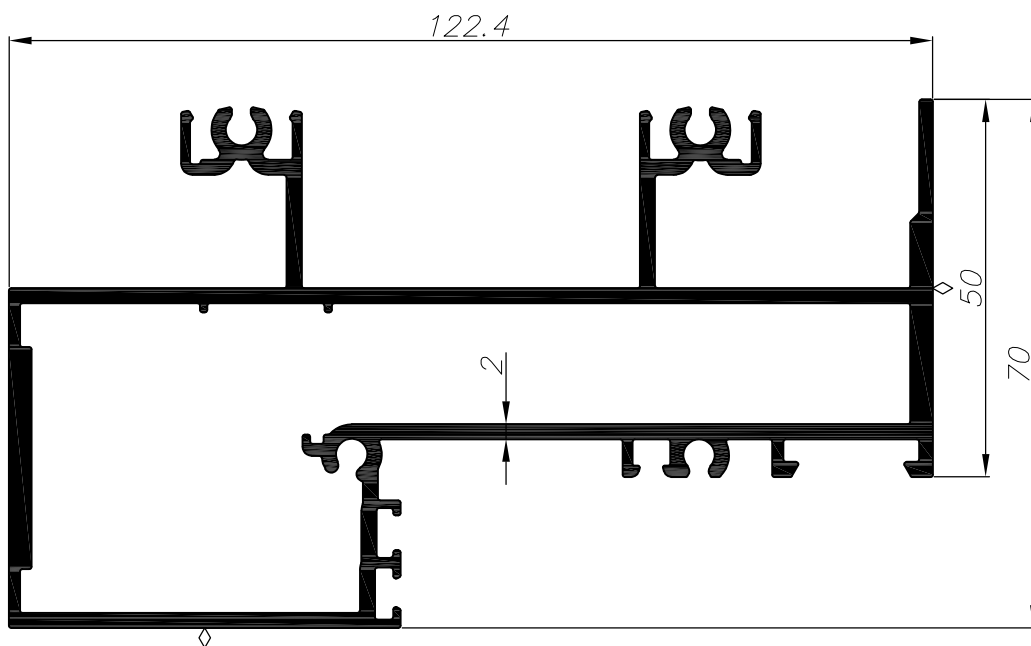

2.829	משקל קג/מ"מ	מעבר לקבוע 2 נתיבים 85 מ"מ	
38.75	cm ⁴ Ixx	69.4	היקף חיצוני ס"מ
162.85	cm ⁴ Iyy	34.7	היקף פנימי ס"מ

010285

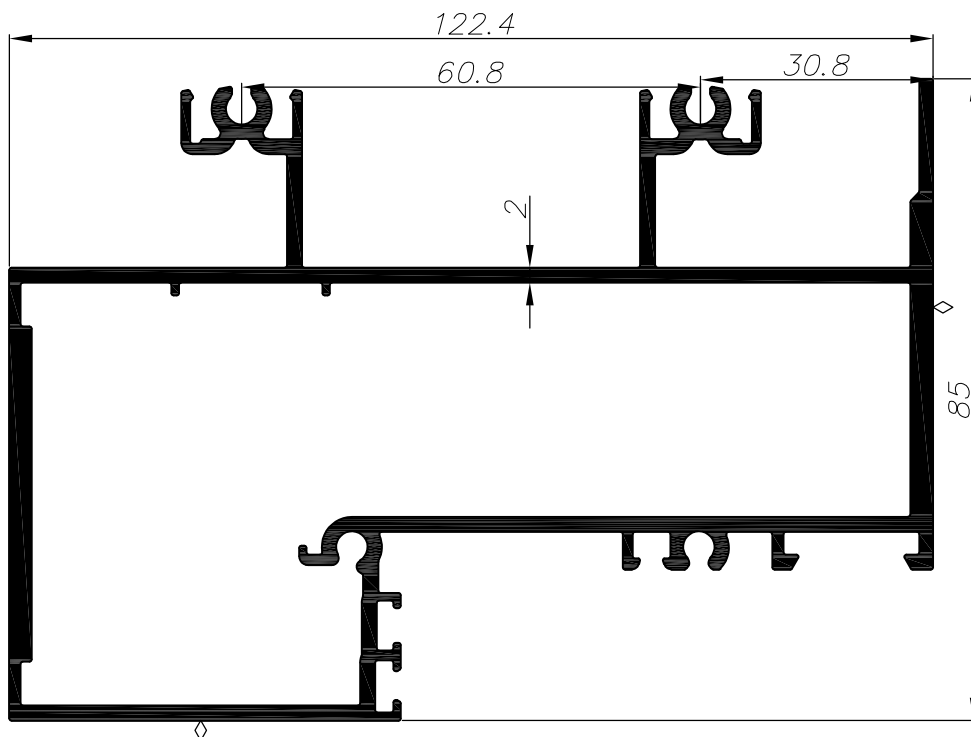

3.075	משקל קג/מ"מ	מעבר לקבוע 2 נתיבים 70 מ"מ	
70.8	cm ⁴ Ixx	72.4	היקף חיצוני ס"מ
195.5	cm ⁴ Iyy	38	היקף פנימי ס"מ

011385

extal

גרסה 2023
מ.ס. עמוד V94-05-040
מ.ס. קובץ 155V9401

אינדקס פרופילים 1:1

V94

מקרא:

משטח שעלולים להופיע בו קווי תפר

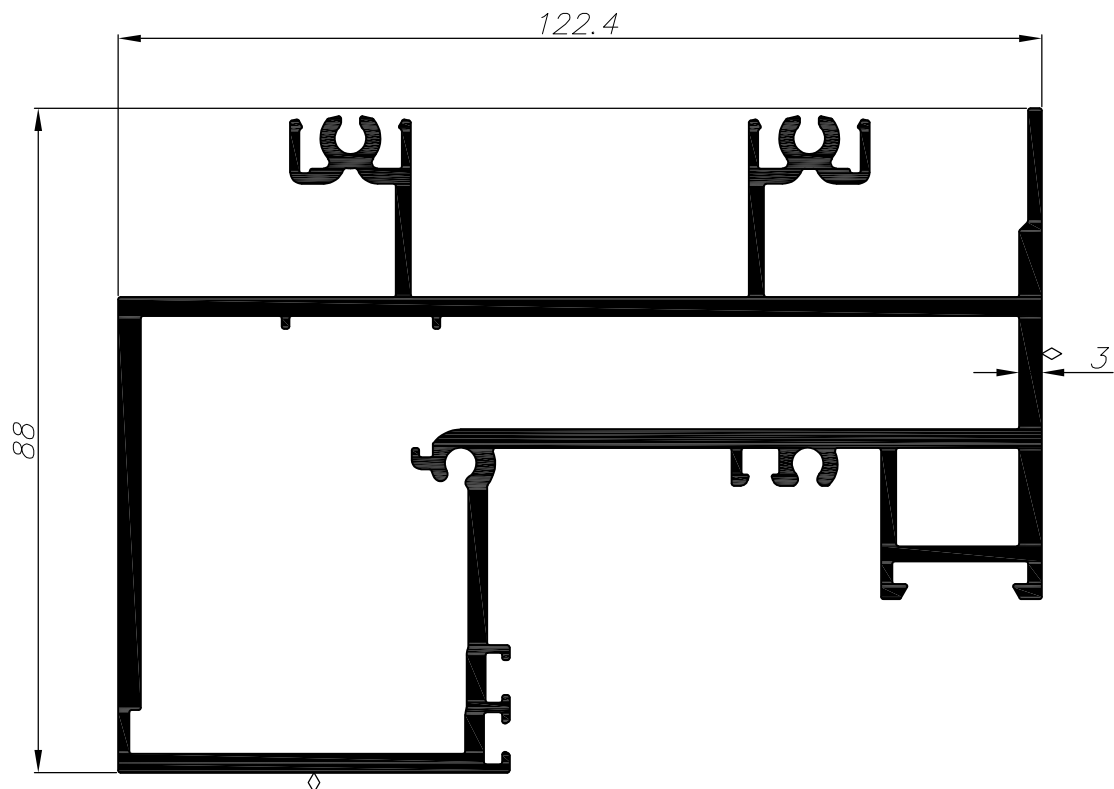

3.764	משקל ק"ג/מ"א	מעבר לקבוע 2 נתיבים 88 מ"מ	היקף חיצוני ס"מ	011575
78.2	cm ⁴ Ixx	75.9	היקף פנימי ס"מ	
224.6	cm ⁴ Iyy	43.8		

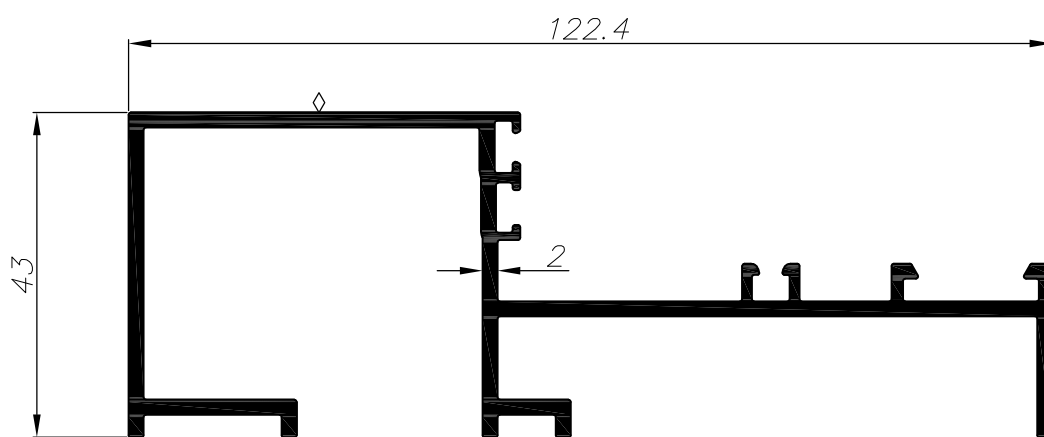

1.529	משקל ק"ג/מ"א	מעבר לקבוע תחתון 2 נתיבים 43 מ"מ	היקף חיצוני ס"מ	010287
9.9	cm ⁴ Ixx	58.7	היקף פנימי ס"מ	
85.9	cm ⁴ Iyy	--		

extal

גרסה 2023
מ.ס. עמוד V94-05-050
מ.ס. קובץ 155V9401

אינדקס פרופילים 1:1

V94

מקרא:

משטח שעלולים להופיע בו קווי תפר

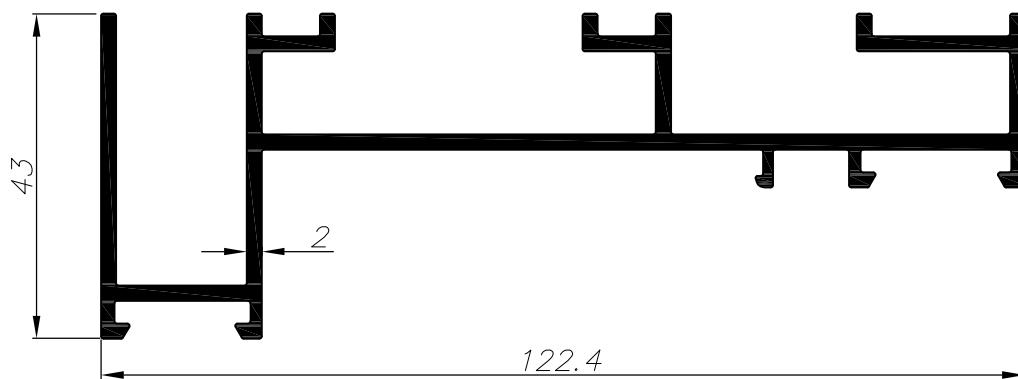

1.629	משקל ק"ג/מ"א	מ"מ	2 נתיבים	43 מ"מ	מעבר לקבוע
7.1	cm ⁴ Ixx	611.0	היקף חיצוני	ס"מ	011576
106.0	cm ⁴ Iyy	--	היקף פנימי	ס"מ	

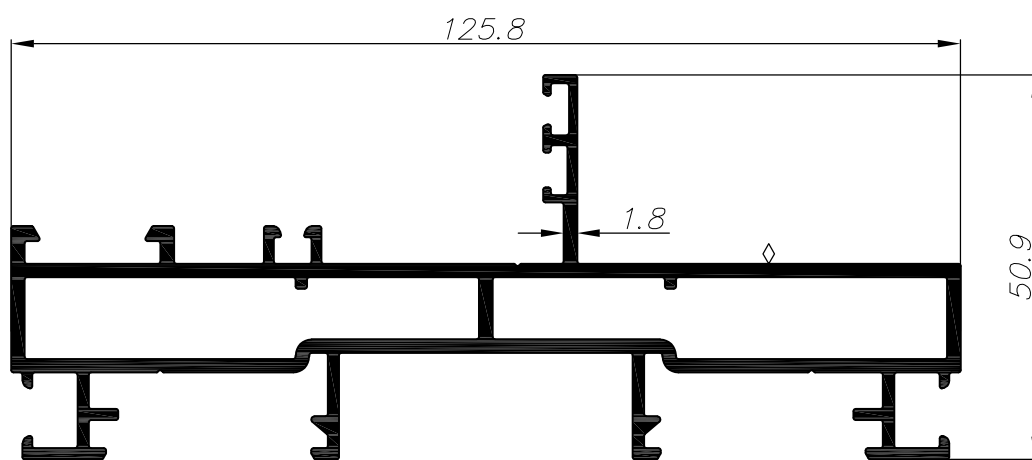

2.014	משקל ק"ג/מ"א	מ"מ	2 נתיבים	50.9 מ"מ	מעבר לקבוע
7.2	cm ⁴ Ixx	58.4	היקף חיצוני	ס"מ	011516
111	cm ⁴ Iyy	28.6	היקף פנימי	ס"מ	

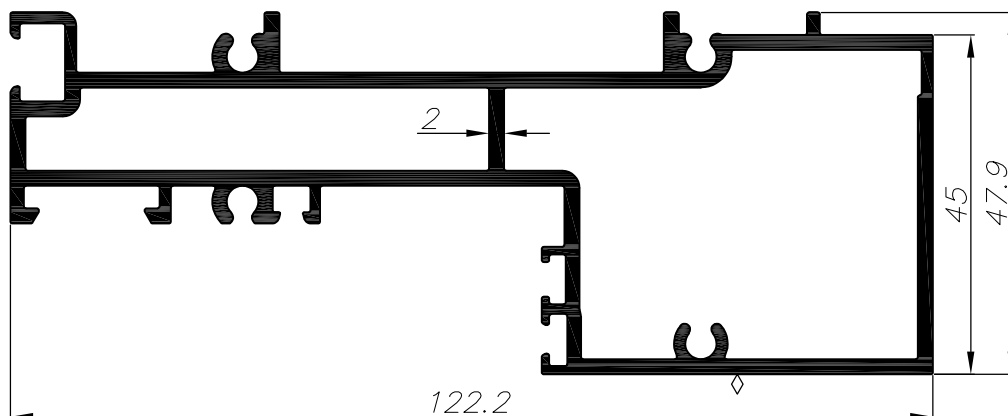

2.263	משקל ק"ג/מ"א	מ"מ	2 נתיבים	47.9 מ"מ	קבוע תחתון
17.5	cm ⁴ Ixx	49.9	היקף חיצוני	ס"מ	010289
121.6	cm ⁴ Iyy	35.0	היקף פנימי	ס"מ	

extal

גרסה 2023
מ.ס. עמוד V94-05-055
מ.ס. קובץ 155V9401

אינדקס פרופילים 1:1

V94

מקרא:

משטח שעלולים להופיע בו קווי תפר

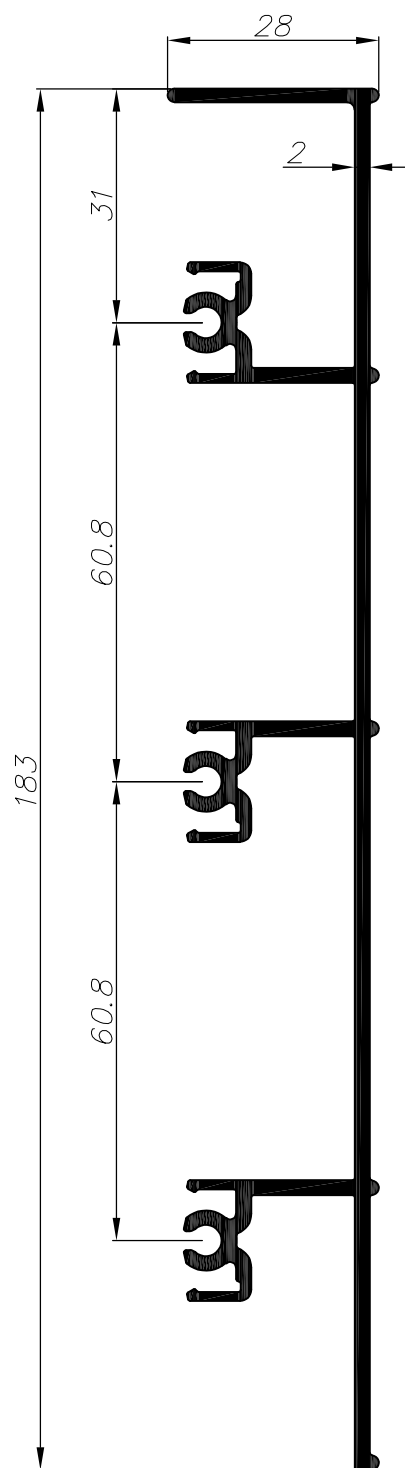
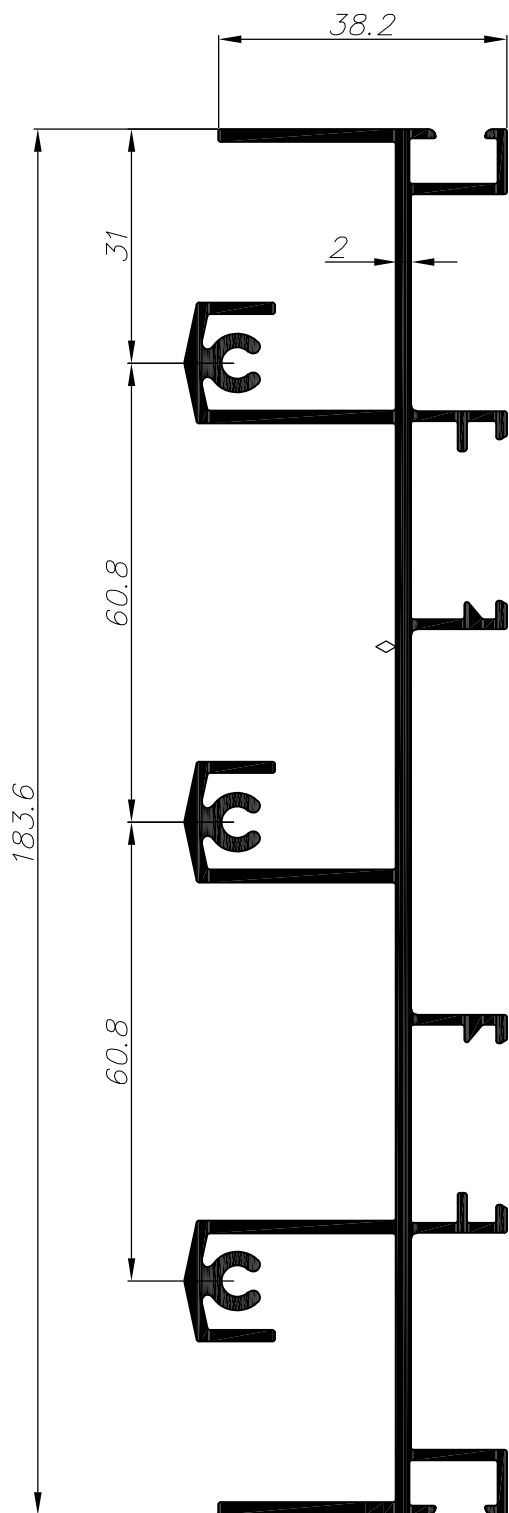

2.573	משקל קג/מ"א	מסילה עליזנה 3 נתיבים		1.945	משקל קג/מ"א	מסילה תחתונה 28 מ"מ	
312.6	cm ⁴ Ixx	108.0	היקף חיצוני ס"מ	210.7	cm ⁴ Ixx	75.8	היקף חיצוני ס"מ
14.7	cm ⁴ Iyy	—	היקף פנימי ס"מ	5.4	cm ⁴ Iyy	—	היקף פנימי ס"מ
		010889				010225	

extal

גרסה 2023
מ.ס. עמוד V94-05-056
מ.ס. קובץ 155V9401

אינדקס פרופילים 1:1

V94

מקרא:

משטח שעלולים להופיע בו קווי תפר

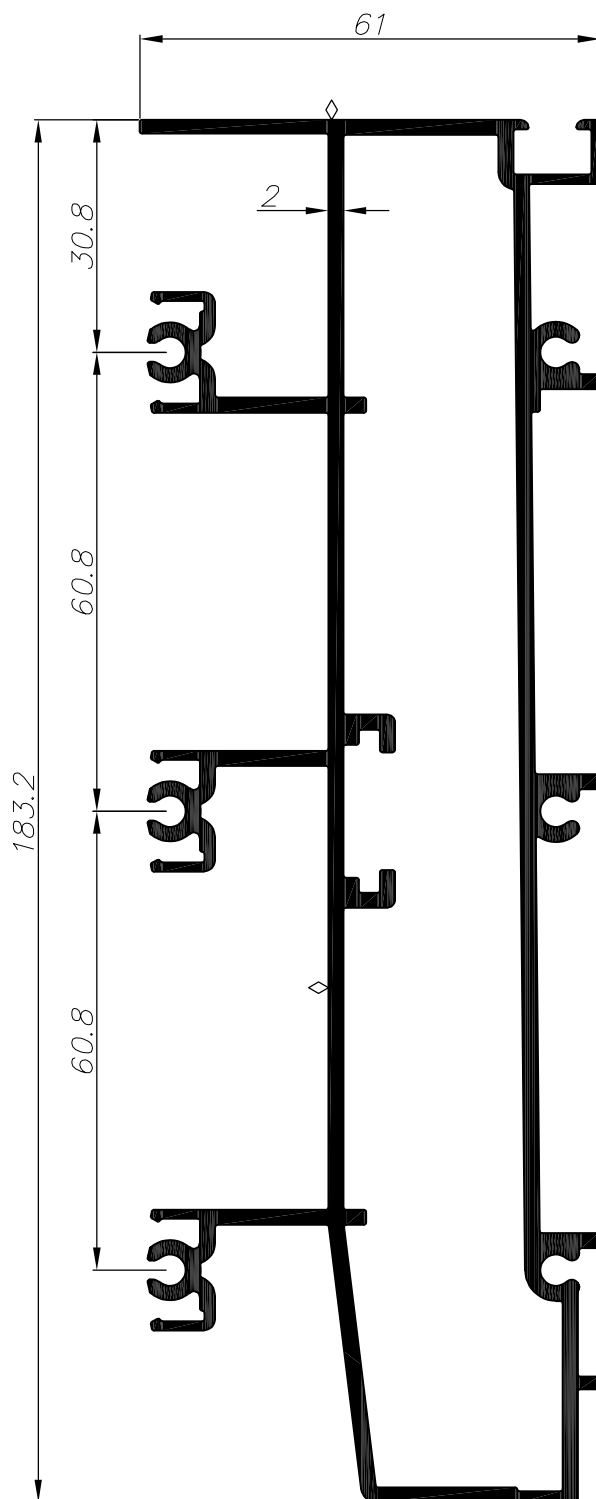
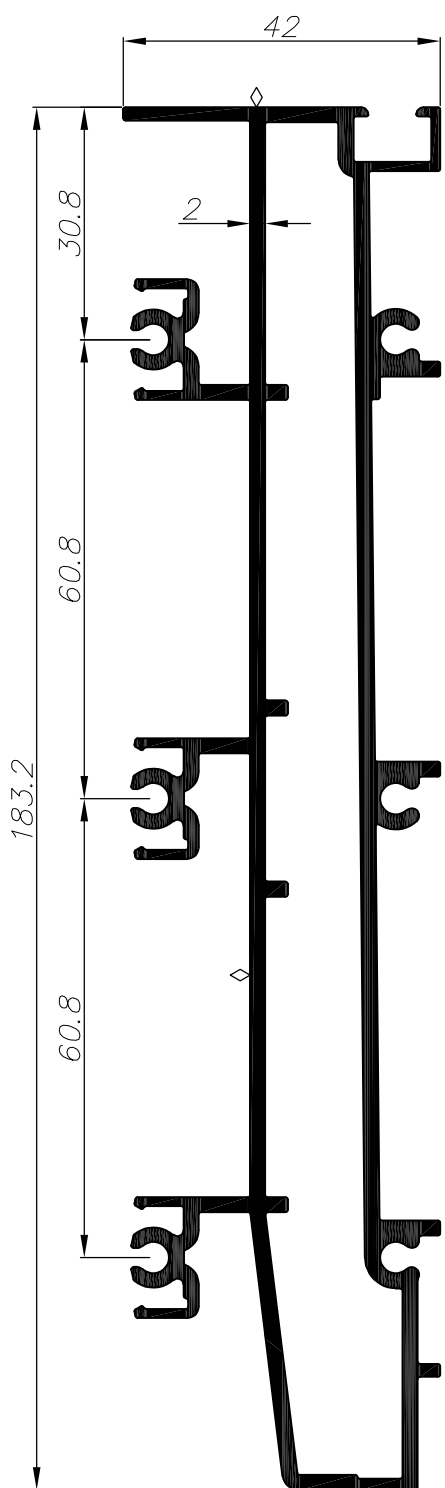

3.345	משקל קו/מ"מ	מסילה תחתונה 42 מ"מ			3.728	משקל קו/מ"מ	מסילה תחתונה 62 מ"מ		
379.7	cm ⁴ Ixx	84.3	היקף חיצוני ס"מ	010370	436.0	cm ⁴ Ixx	93.0	היקף חיצוני ס"מ	010301
15.3	cm ⁴ Iyy	40.8	היקף פנימי ס"מ		44.2	cm ⁴ Iyy	45.5	היקף פנימי ס"מ	

extal

גרסה 2023
 מס. עמוד V94-05-060
 מס. קובץ 155V9401

אינדקס פרופילים 1:1

V94

מקרא:

משטח שעלולים להופיע בו קווי תפר

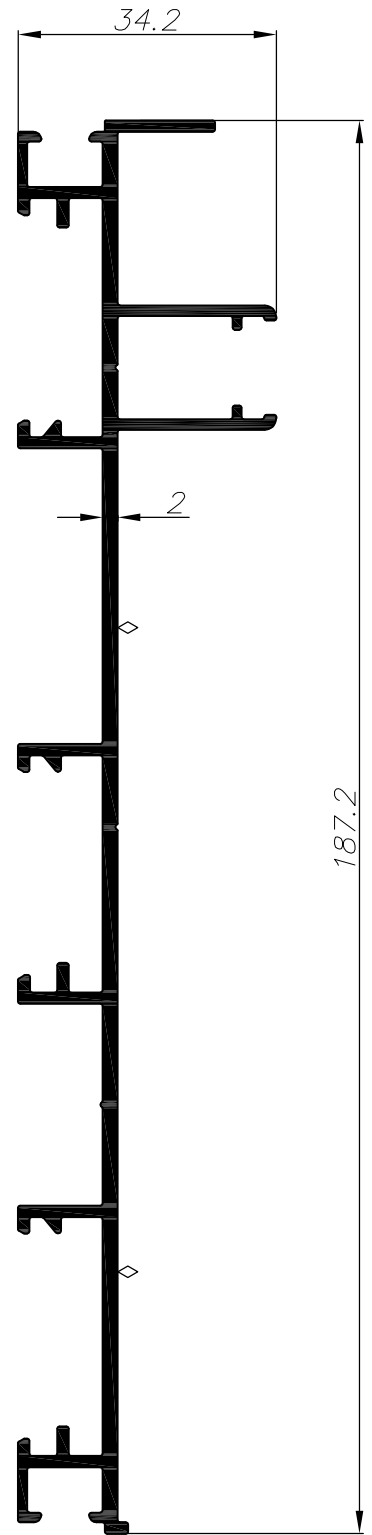
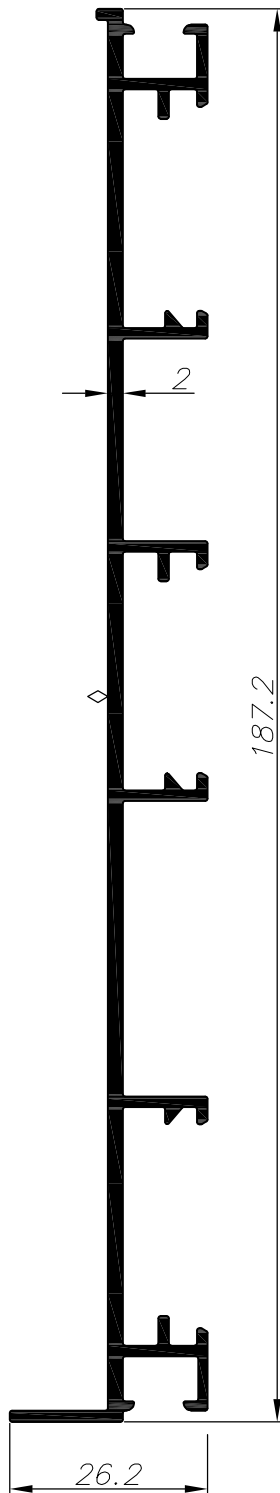

1.512	משקל קג/מ"א	משקוף צד 3 נתיבים כתוח		1.709	משקל קג/מ"א	משקוף צד + שתיל 3 נתיבים	
193.5	cm ⁴ Ixx	63.3	היקף חיצוני ס"מ	218.30	cm ⁴ Ixx	723.0	היקף חיצוני ס"מ
1.1	cm ⁴ Iyy	--	היקף פנימי ס"מ	2.60	cm ⁴ Iyy	--	היקף פנימי ס"מ
010573				011544			

extal

גרסה 2023
מ.ס. עמוד V94-05-070
מ.ס. קובץ 155V9401

אינדקס פרופילים 1:1

V94

מקרא:

משטח שעלולים להופיע בו קווי תפר

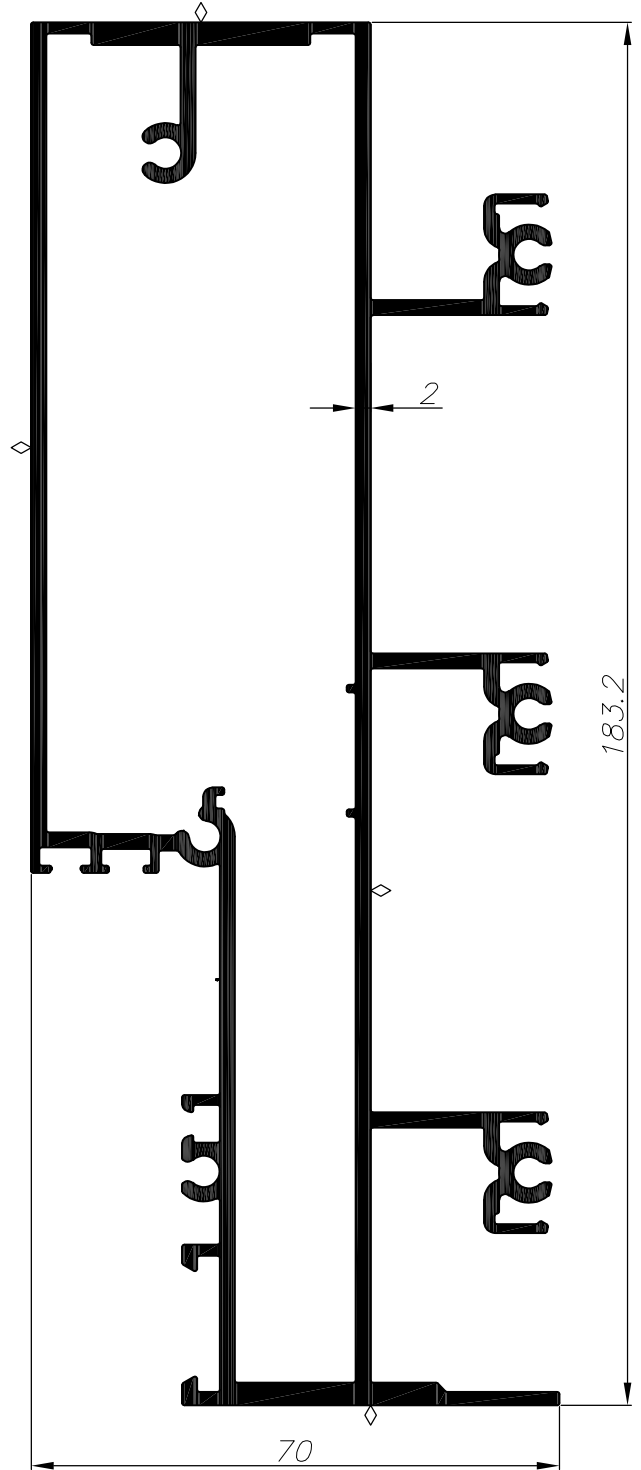
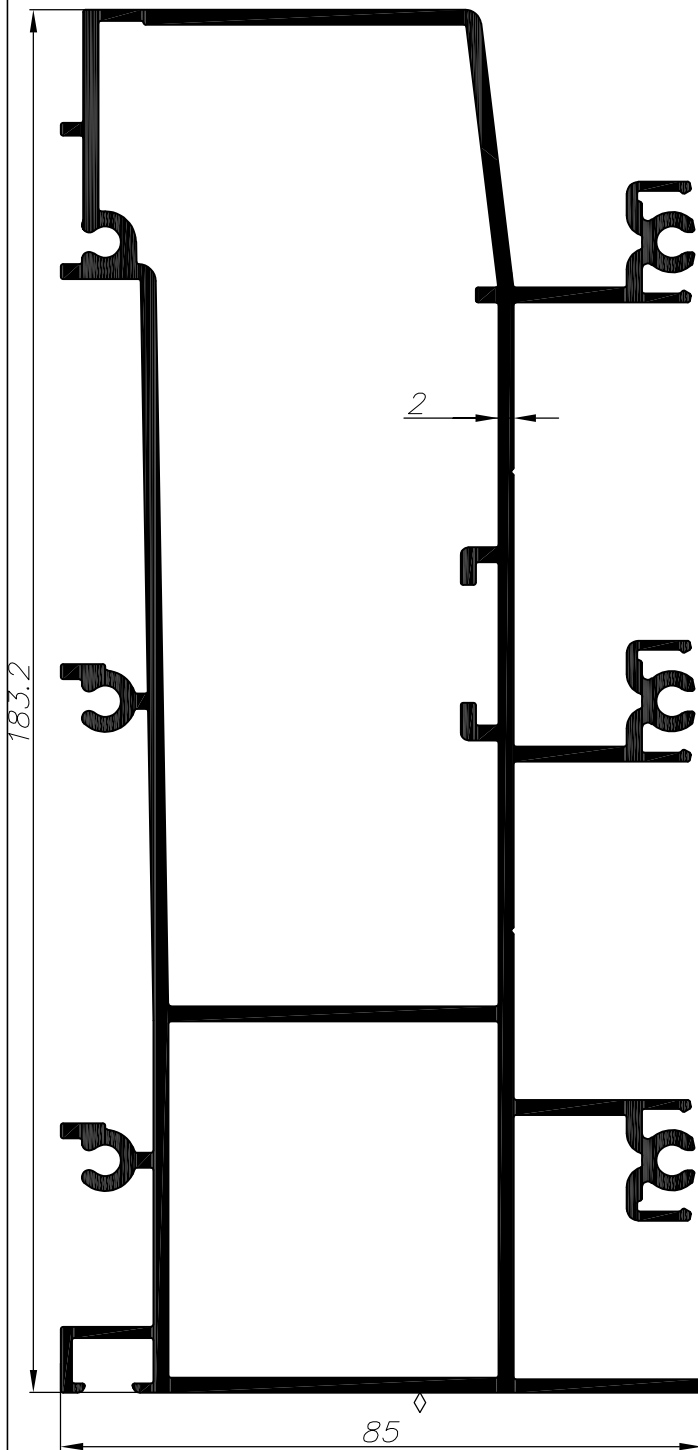

4.201	משקל קג/מ"א	מסילה תחתונה 85 מ"מ 3 נתיבים		3.89	משקל קג/מ"א	מעבר לקבוע 3 נתיבים 70 מ"מ	
529.3	cm ⁴ Ixx	101.5	היקף חיצוני ס"מ	505.5	cm ⁴ Ixx	92.8	היקף חיצוני ס"מ
114.1	cm ⁴ Iyy	57.4	היקף פנימי ס"מ	61.9	cm ⁴ Iyy	51.7	היקף פנימי ס"מ
011515				010286			

extal

גרסה 2023
מ.ס. עמוד V94-05-080
מ.ס. קובץ 155V9401

אינדקס פרופילים 1:1

V94

מקרא:

משטח שעלולים להופיע בו קווי תפר

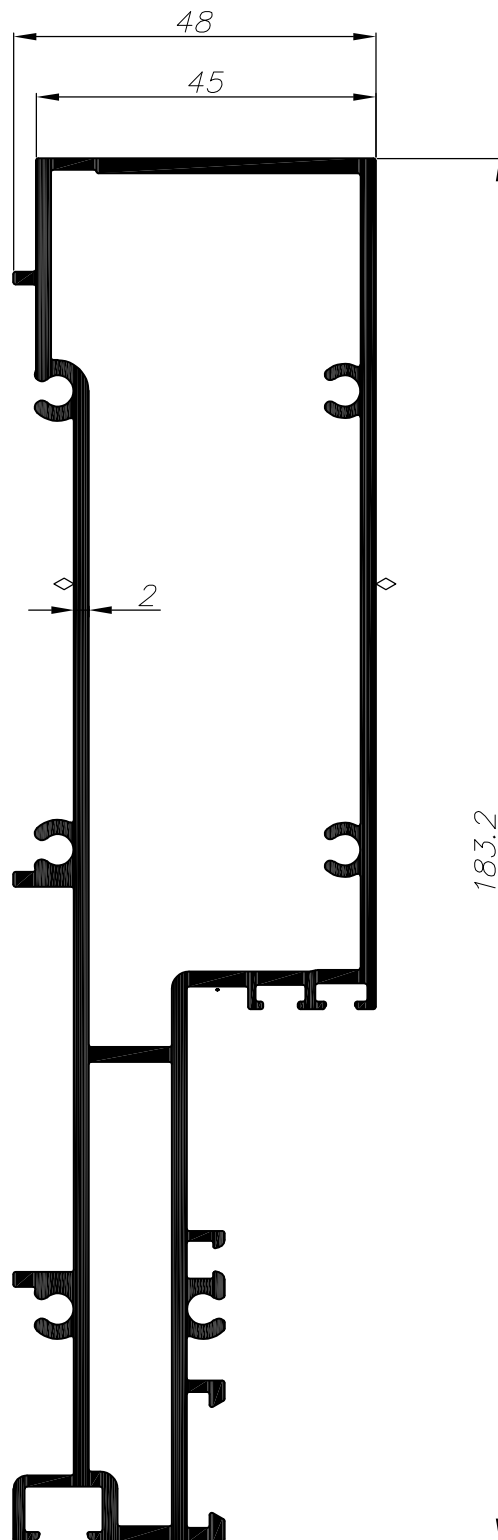
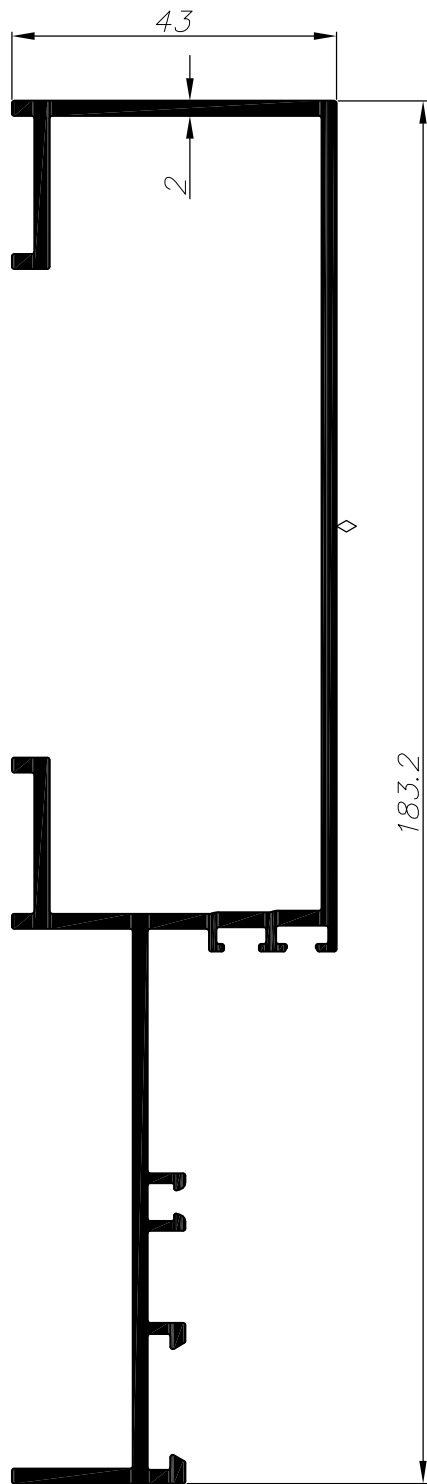

1.917	משקל קו/מ"מ	מעבר לקבוע צד 3 נתיבים 43 מ"מ		3.018	משקל קו/מ"מ	קבוע תחתון 3 נתיבים 48 מ"מ	
244.7	cm ⁴ Ixx	73.1	היקף חיצוני ס"מ	360.9	cm ⁴ Ixx	63.9	היקף חיצוני ס"מ
15.3	cm ⁴ Iyy	--	היקף פנימי ס"מ	28.6	cm ⁴ Iyy	48.8	היקף פנימי ס"מ
010288				010290			

extal

גרסה 2023
מ.ס. עמוד V94-05-090
מ.ס. קובץ 155V9401

אינדקס פרופילים 1:1

V94

מקרא: משטח שגולגולים להופיע בו קווי תפר <

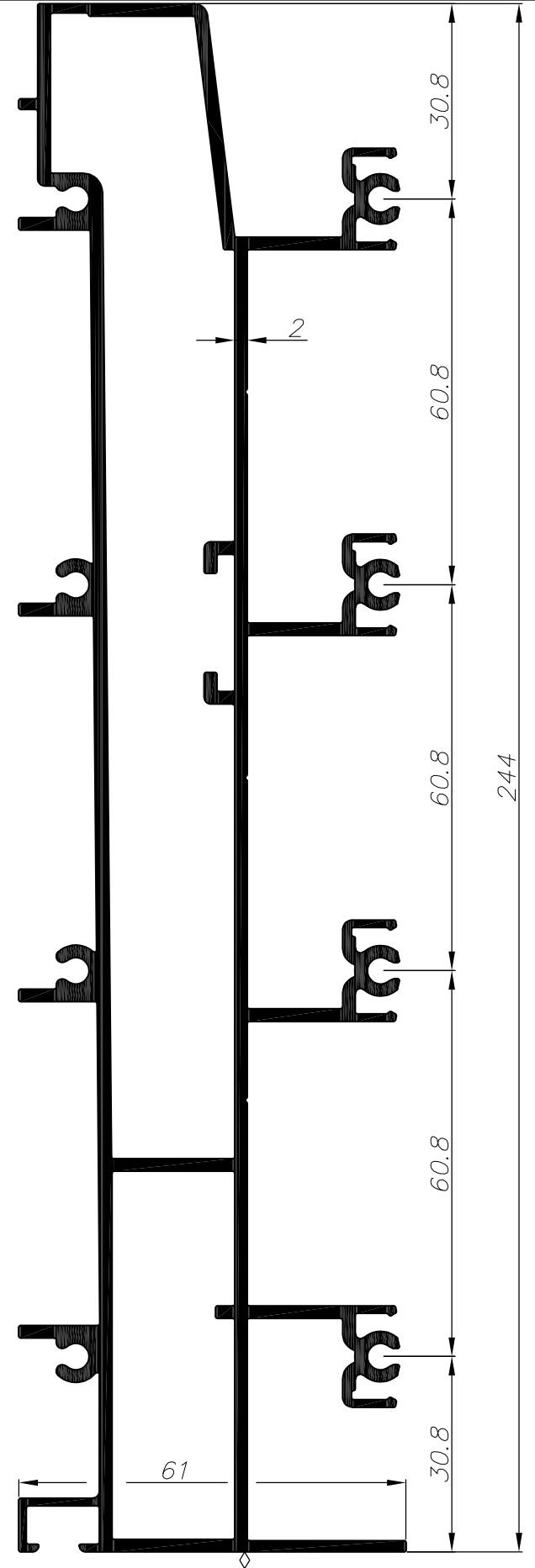
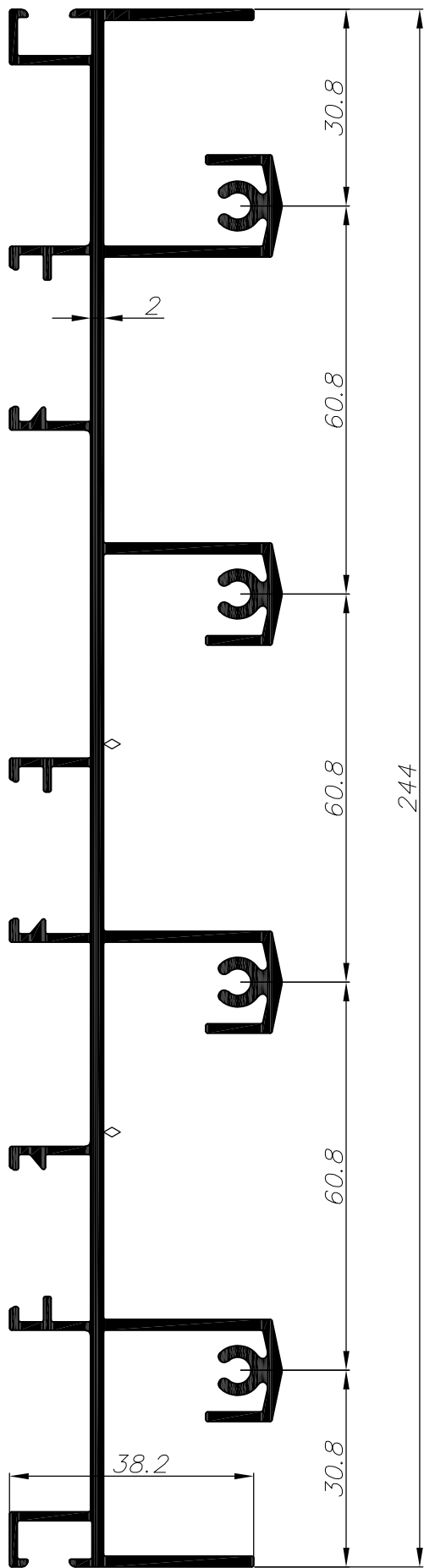

3.34	משקל קד/מ"א	מסילה עניינה 4 נתיבים		4.93	משקל קד/מ"א	מסילה תחתונה 4 נתיבים	
702.6	cm ⁴ Ixx	139.5	היקף חיצוני ס"מ	1004.3	cm ⁴ Ixx	122.8	היקף חיצוני ס"מ
19	cm ⁴ Iyy	--	היקף פנימי ס"מ	52.5	cm ⁴ Iyy	28.1	היקף פנימי ס"מ
011001				011000			

	2023 גרסה V94-05-100 מס. עמוד 155V9401 מס. קובץ	אינדקס פרופילים 1:1	V94
---	---	---------------------	-----

מקרא:

משטח שעגולים להופיע בו קווי תפר

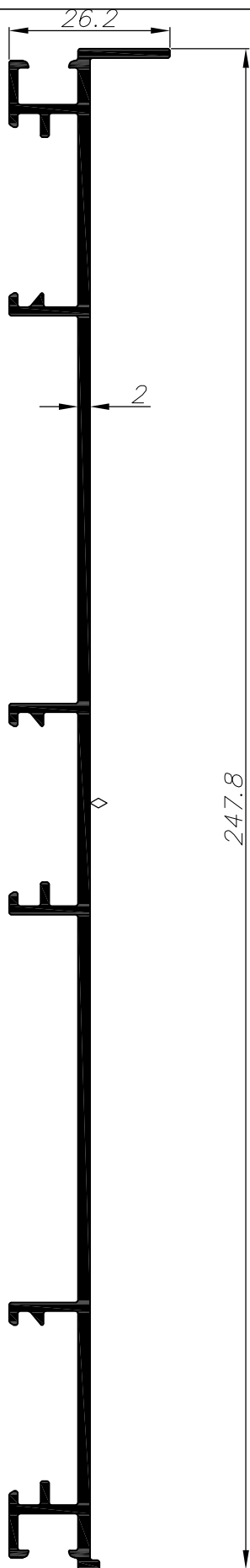

1.840	ממשקל קג/מ"א	משקור צד 4 נתיבים פתוח	
415.4	cm ⁴ Ixx	75.4	היקף חיצוני ס"מ
1.1	cm ⁴ Iyy	--	היקף פנימי ס"מ

011002

extal

גרסה 2023
מ.ס. עמוד V94-05-110
מ.ס. קובץ 155V9401

אינדקס פרופילים 1:1

V94

מקרא:

משטח שעלולים להופיע בו קווי תפר

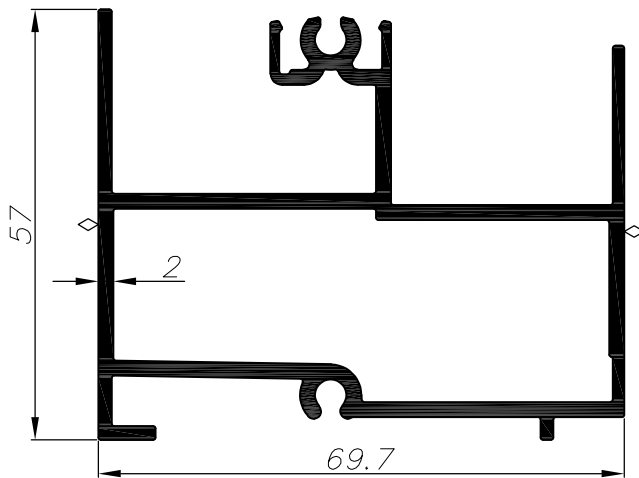
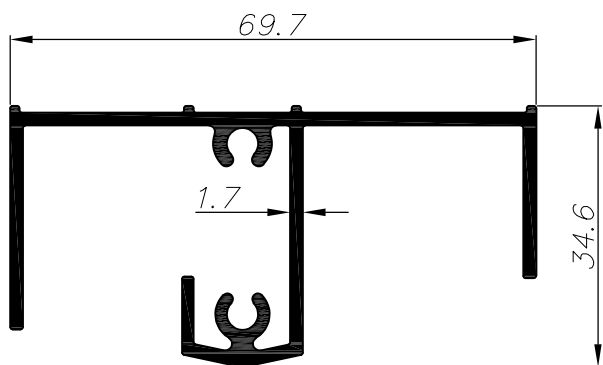

0.940	משקל קג/מ"א	מסילה עניינה נתיב אחד לדלת	
4.80	cm ⁴ Ixx	39.5	היקף חיצוני ס"מ
14.60	cm ⁴ Iyy	--	היקף פנימי ס"מ

011369

1.605	משקל קג/מ"א	מסילה תחתונה נתיב אחד לדלת	
16.70	cm ⁴ Ixx	44.3	היקף חיצוני ס"מ
32.90	cm ⁴ Iyy	18.0	היקף פנימי ס"מ

011370

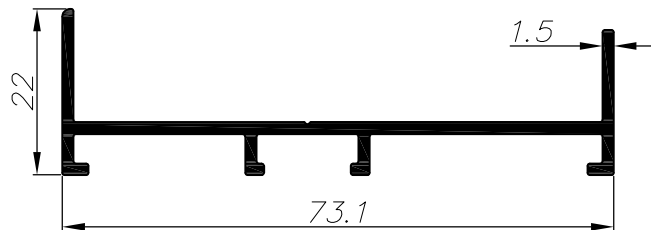
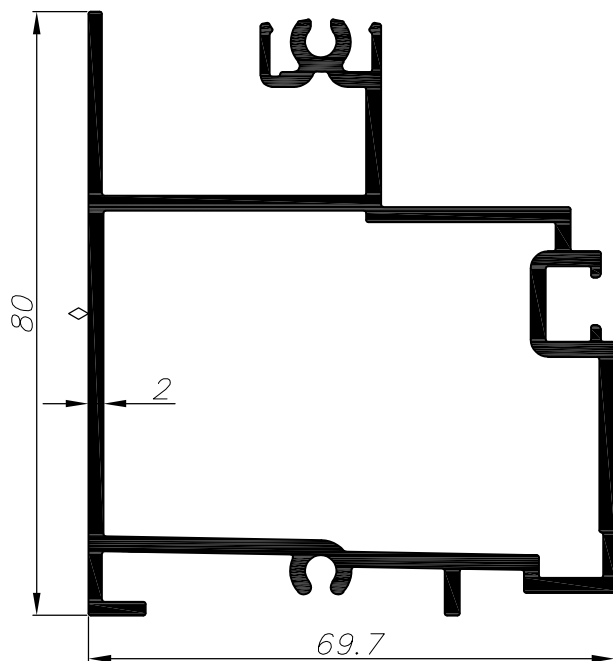

1.867	משקל קג/מ"א	מסילה תחתונה 80 מ"מ נתיב אחד	
42.85	cm ⁴ Ixx	47.9	היקף חיצוני ס"מ
40.30	cm ⁴ Iyy	230	היקף פנימי ס"מ

011420

0.536	משקל	משקף צד נתיב אחד	
0.36	cm ⁴ Ixx	25.5	היקף חיצוני
13.2	cm ⁴ Iyy	--	היקף פנימי

011367

extal

גרסה 2023
מ.ס. עמוד V94-05-120
מ.ס. קובץ 155V9401

אינדקס פרופילים 1:1

V94

מקרא:
 משטח שעלולים להופיע בו קווי תפר

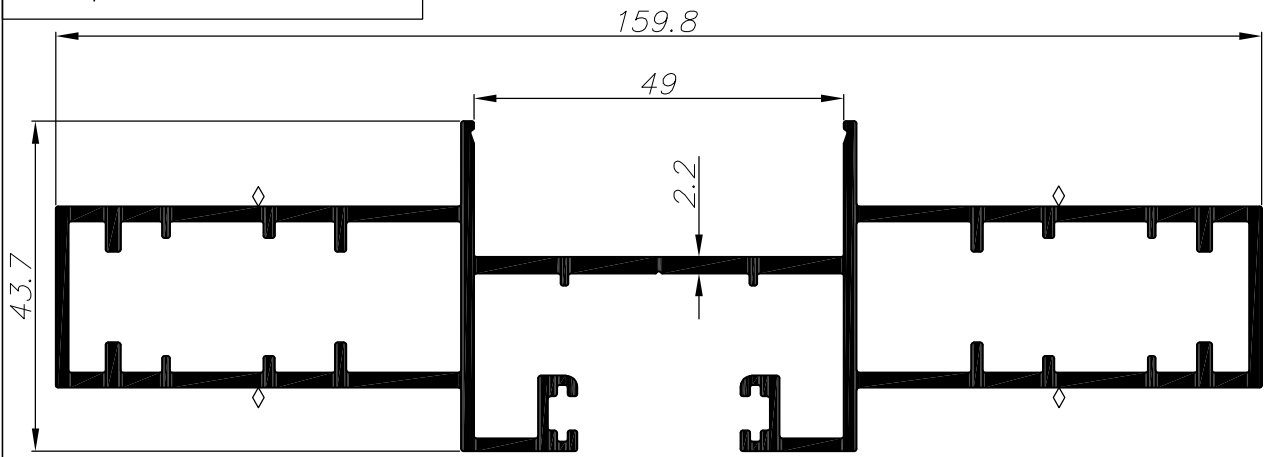

ממשקל ק"מ"א		כנר צד זיגוג 49 ס"מ	
2.5	ממשקל ק"מ"א	60.4	היקף חיצוני ס"מ
11.1	cm ⁴ Ixx	37.8	היקף פנימי ס"מ
216.2	cm ⁴ Iyy		

011334

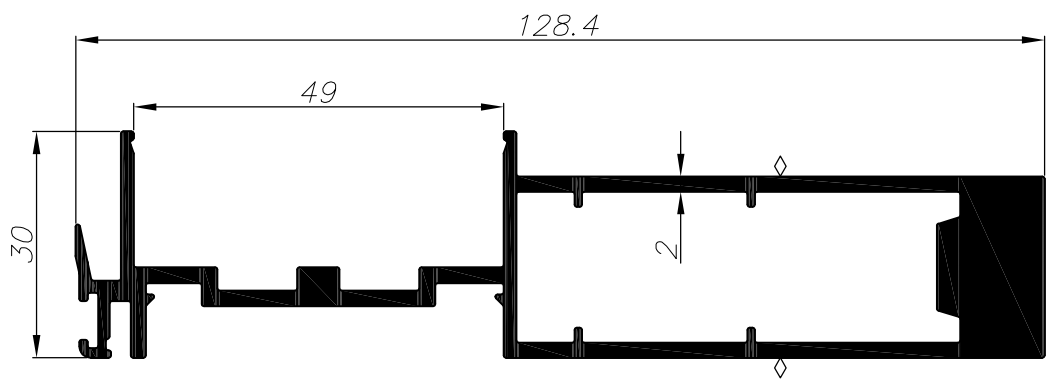

ממשקל ק"מ"א		שולב זיגוג 49 ס"מ	
2.24	ממשקל ק"מ"א	42.7	היקף חיצוני ס"מ
5.4	cm ⁴ Ixx	17.5	היקף פנימי ס"מ
151.5	cm ⁴ Iyy		

011878

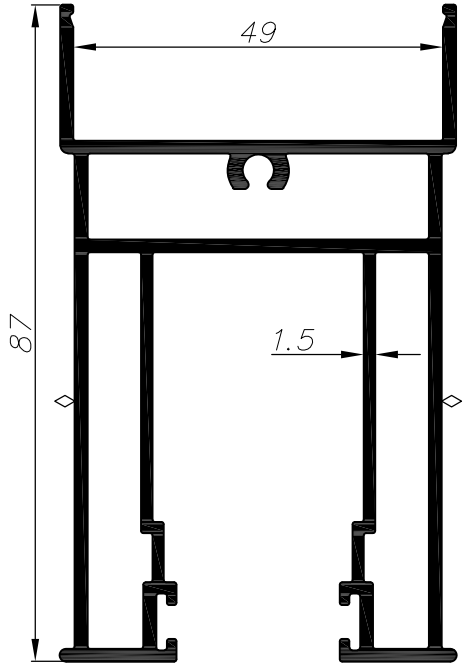
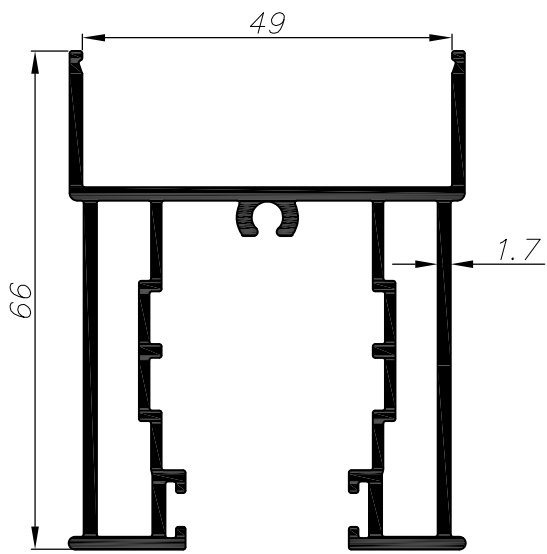

ממשקל ק"מ"א		כנר עכ"ז / תחתון 49 ס"מ	
1.453	ממשקל ק"מ"א	43.1	היקף חיצוני ס"מ
18.6	cm ⁴ Ixx	21.1	היקף פנימי ס"מ
19.6	cm ⁴ Iyy		

011386

ממשקל ק"מ"א		כנר עכ"ז/תחתון HD	
1.897	ממשקל ק"מ"א	46	היקף חיצוני ס"מ
43.7	cm ⁴ Ixx	37.3	היקף פנימי ס"מ
25	cm ⁴ Iyy		

011519

extal

גרסה 2023
 מס. עמוד V94-05-130
 מס. קובץ 155V9401

אינדקס פרופילים 1:1

V94

מקרא:
 משטח שעלולים להופיע בו קווי תפר

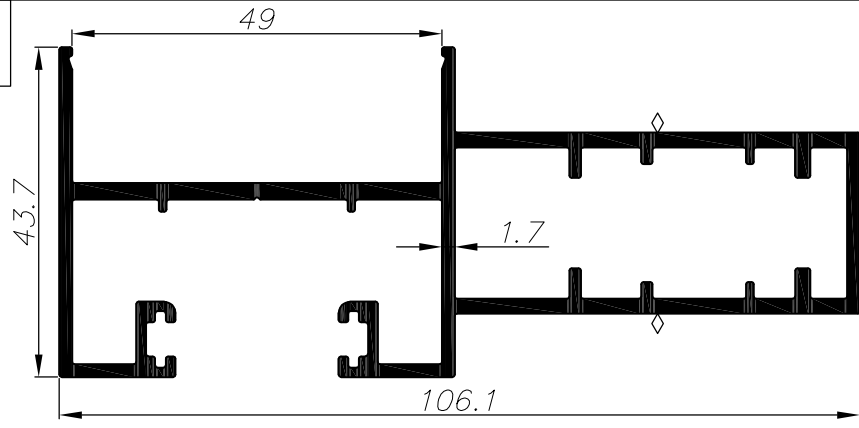

1.714	משקל קג/מ"א	כנר צד, חיזוק אחד זיגוג 49 ס"מ	
8	cm ⁴ Ixx	49.7	היקף חיצוני ס"מ
72.8	cm ⁴ Iyy	18.9	היקף פנימי ס"מ

011387

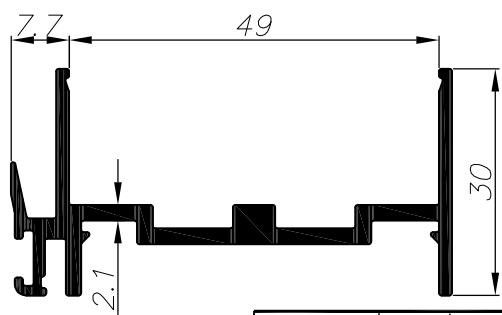

0.754	משקל קג/מ"א	שולב נלא חיזוק זיגוג 49 ס"מ	
1.1	cm ⁴ Ixx	28.7	היקף חיצוני ס"מ
12	cm ⁴ Iyy	--	היקף פנימי ס"מ

011388

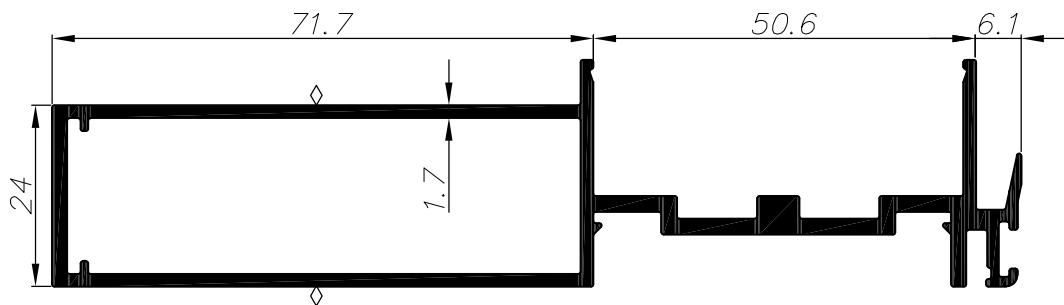

1.515	משקל קג/מ"א	שולב קל נדכת זיגוג 49 ס"מ	
47.10	cm ⁴ Ixx	42.6	היקף חיצוני ס"מ
4.25	cm ⁴ Iyy	18.2	היקף פנימי ס"מ

011496

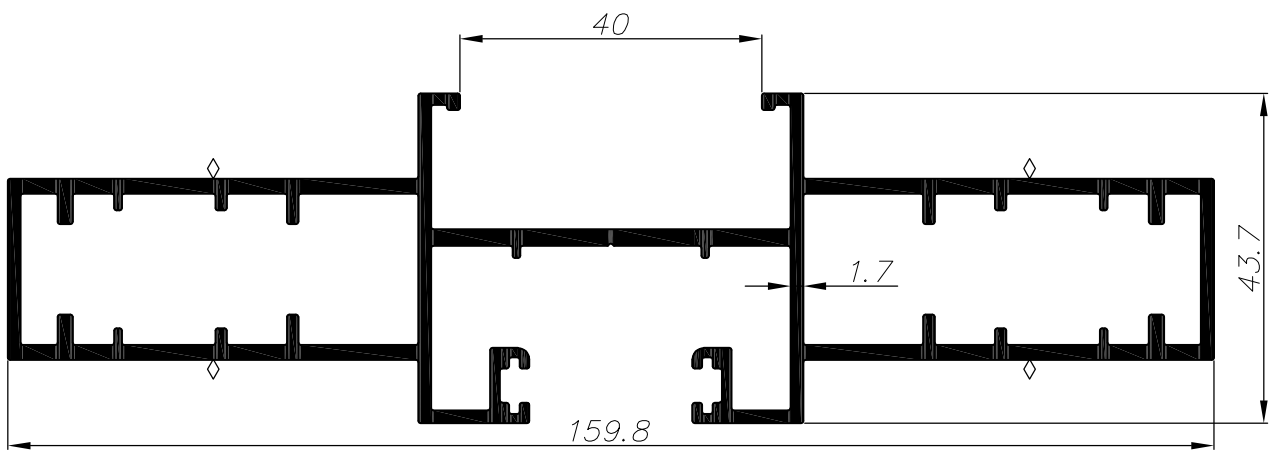

2.531	משקל קג/מ"א	כנר צד זיגוג 40 ס"מ	
11.8	cm ⁴ Ixx	61.8	היקף חיצוני ס"מ
216.3	cm ⁴ Iyy	38	היקף פנימי ס"מ

011424



גרסה 2023
 מס. עמוד V94-05-140
 מס. קובץ 155V9401

אינדקס פרופילים 1:1

V94

מקרא:

משטח שעלולים להופיע בו קווי תפר

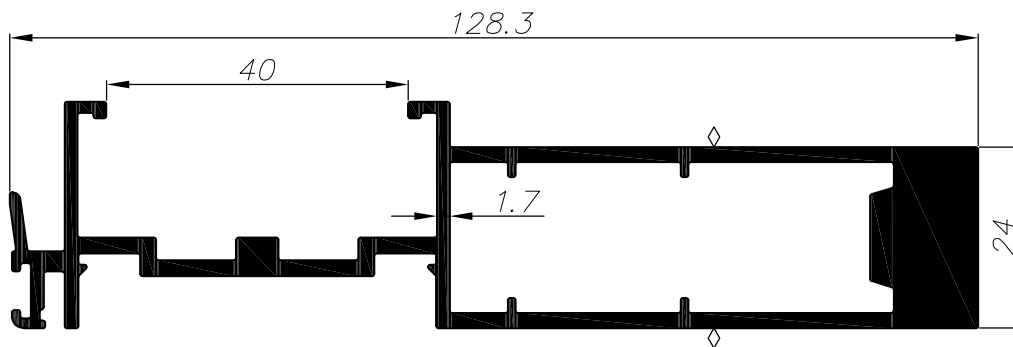

2.280	משקל קג/מ"א	שולב זיגוג 40 מ"מ	
5.8	cm ⁴ Ixx	44.37	היקף חיצוני ס"מ
153.5	cm ⁴ Iyy	17.50	היקף פנימי ס"מ

011740

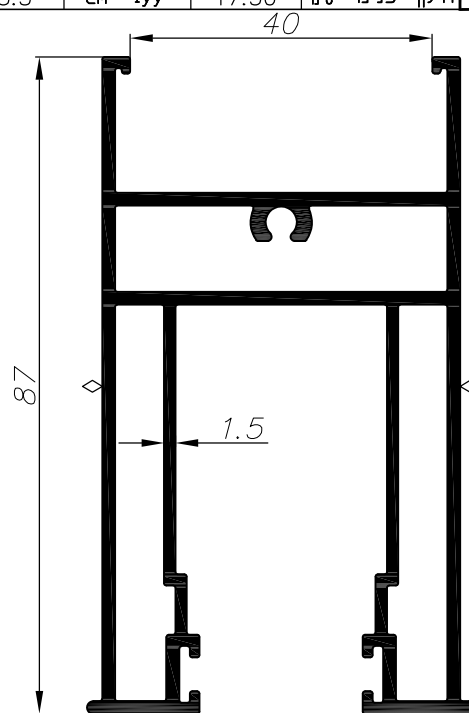
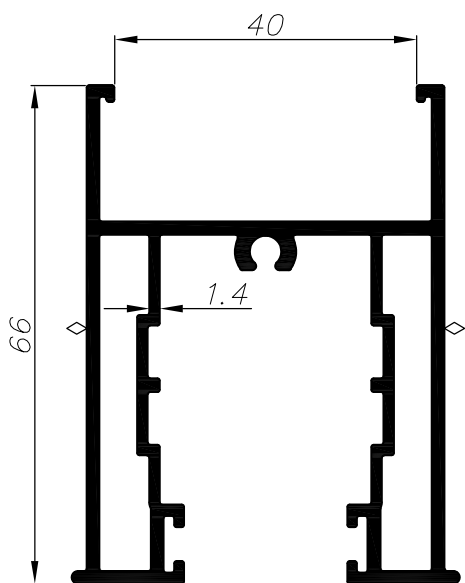

1.477	משקל קג/מ"א	כנף עגליון / תחתון 40 מ"מ	
19.5	cm ⁴ Ixx	43.1	היקף חיצוני ס"מ
18.4	cm ⁴ Iyy	20.9	היקף פנימי ס"מ

011371

1.887	משקל קג/מ"א	כנף עגליון/תחתון HD 40 מ"מ	
44.5	cm ⁴ Ixx	46.0	היקף חיצוני ס"מ
23.4	cm ⁴ Iyy	36.8	היקף פנימי ס"מ

011618

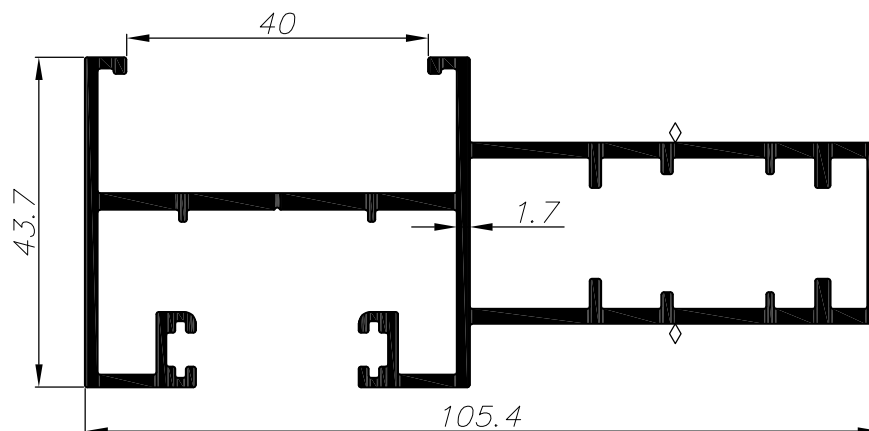

1.746	משקל קג/מ"א	כנף צד חיונה אחר זיגוג 40 מ"מ	
8.9	cm ⁴ Ixx	50.9	היקף חיצוני ס"מ
74.1	cm ⁴ Iyy	19.0	היקף פנימי ס"מ

011426

extal

גרסה 2023
מ.ס. עמוד V94-05-150
מ.ס. קובץ 155V9401

אינדקס פרופילים 1:1

V94

מקרא:

משטח שעלולים להופיע בו קווי תפר

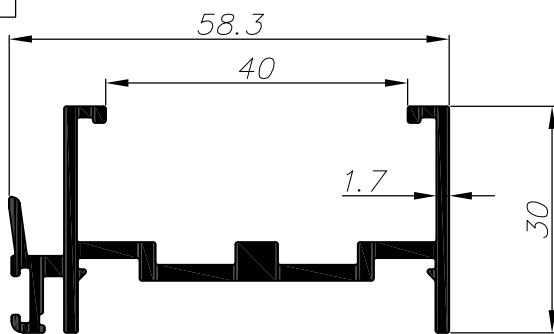

0.794	משקל קג/מ"א	שולב ללא חיזוק זיגוג 40 מ"מ	
1.5	cm ⁴ Ixx	30.4	היקף חיצוני ס"מ
12.8	cm ⁴ Iyy	--	היקף פנימי ס"מ

011427

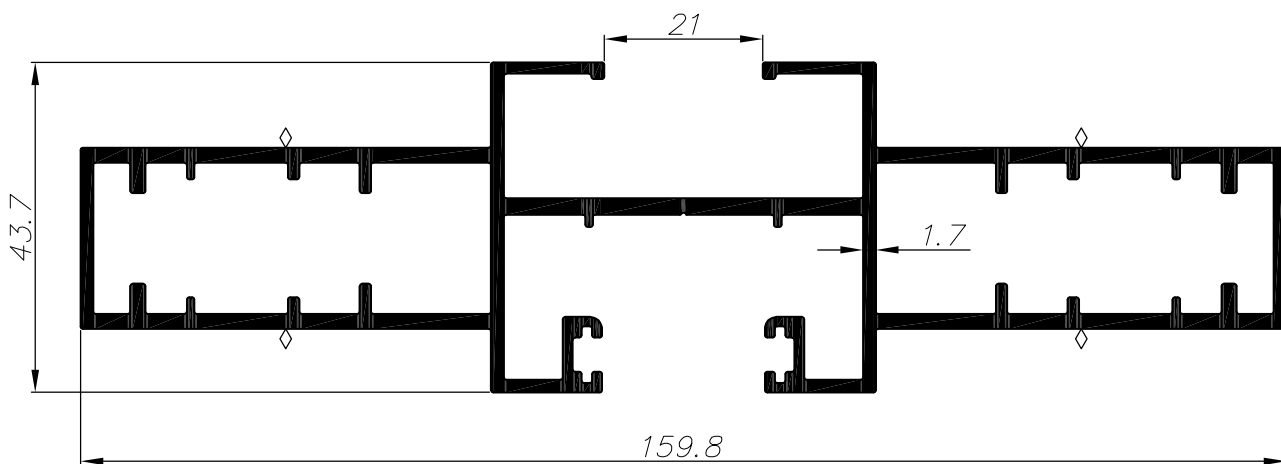

2.608	משקל קג/מ"א	כנף צד זיגוג 21 מ"מ	
13.3	cm ⁴ Ixx	65.5	היקף חיצוני ס"מ
216.9	cm ⁴ Iyy	38	היקף פנימי ס"מ

011429

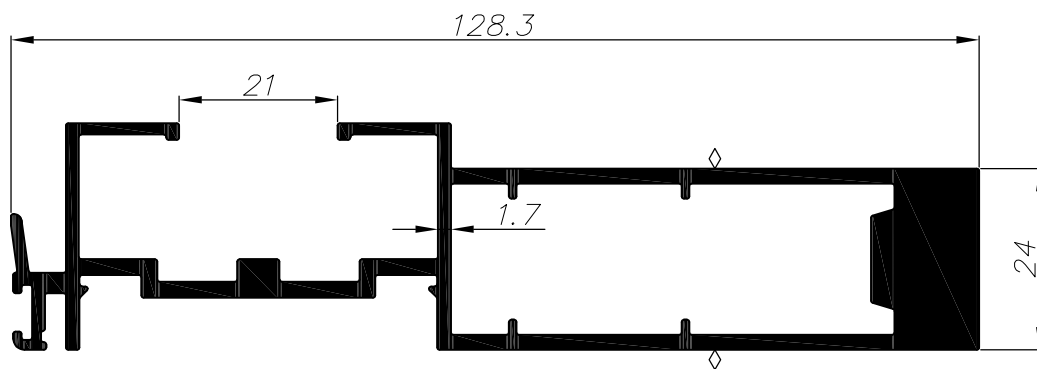

2.357	משקל קג/מ"א	שולב זיגוג 21 מ"מ	
6.6	cm ⁴ Ixx	48.2	היקף חיצוני ס"מ
160	cm ⁴ Iyy	17.5	היקף פנימי ס"מ

011890

extal

גרסה 2023
מס. עמוד V94-05-160
מס. קובץ 155V9401

אינדקס פרופילים 1:1

V94

מקרא:
 משטח שעלולים להופיע בו קווי תפר

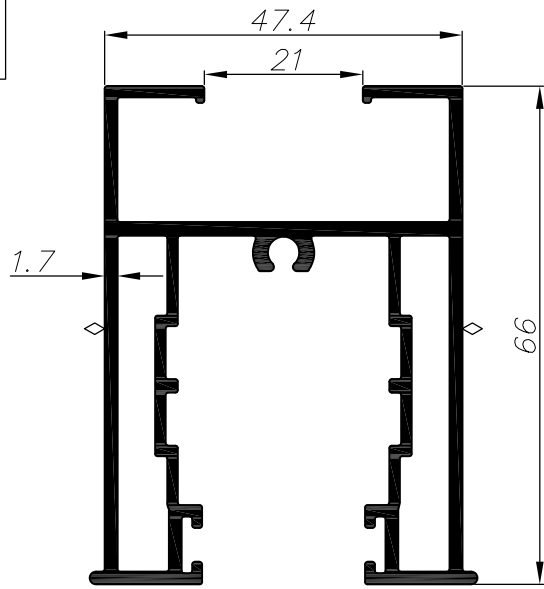

1.524	משקל קג/מ"מ	כנף עליון / תחתון 21 ס"מ	
22.8	cm ⁴ Ixx	46.9	היקף חיצוני ס"מ
19	cm ⁴ Iyy	20.9	היקף פנימי ס"מ

011428

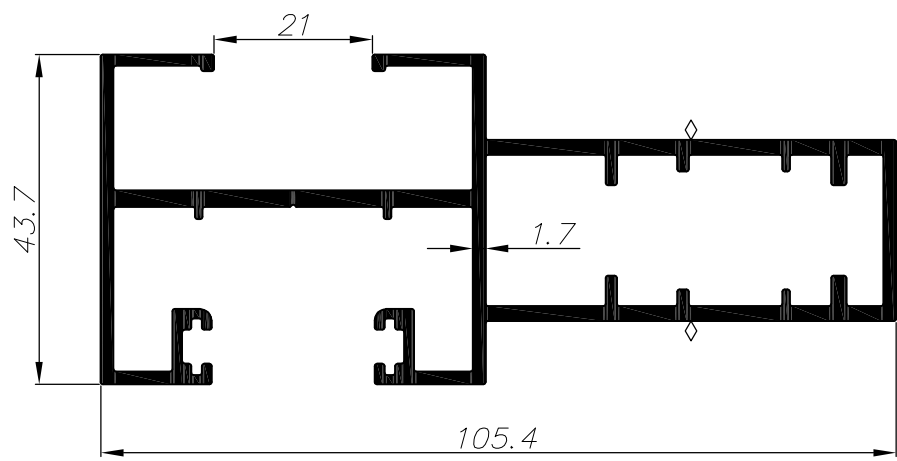

1.823	משקל קג/מ"מ	כנף צד, חיזוק אחד זיגוג 21 ס"מ	
10.3	cm ⁴ Ixx	54.7	היקף חיצוני ס"מ
76.4	cm ⁴ Iyy	19.0	היקף פנימי ס"מ

011431

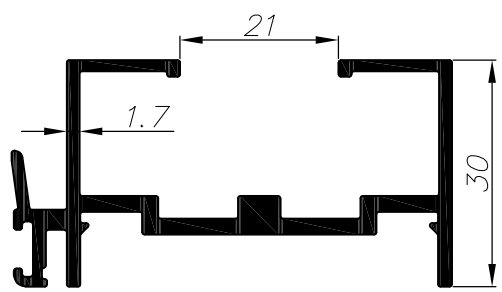

0.871	משקל קג/מ"מ	שולב ללא חיזוק זיגוג 21 ס"מ	
2.3	cm ⁴ Ixx	34.2	היקף חיצוני ס"מ
13.4	cm ⁴ Iyy	--	היקף פנימי ס"מ

011432



גרסה 2023
 מס. עמוד V94-05-165
 מס. קובץ 155V9401

אינדקס פרופילים 1:1

V94

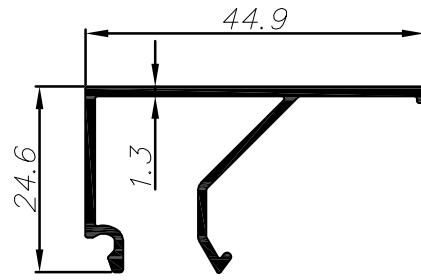
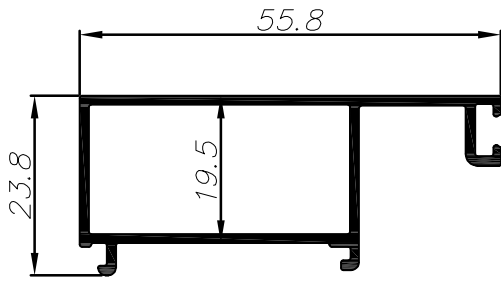

0.499	משקל קג/מ"א	סרגל זיגוג למרווח 15 מ"מ	
1.3	cm ⁴ Ixx	19.6	היקף חיצוני ס"מ
5.8	cm ⁴ Iyy	10.3	היקף פנימי ס"מ
010163			

0.344	משקל קג/מ"א	סרגל לזיגוג למרווח 26 מ"מ	
0.83	cm ⁴ Ixx	20.5	היקף חיצוני ס"מ
0.21	cm ⁴ Iyy	--	היקף פנימי ס"מ
010094			

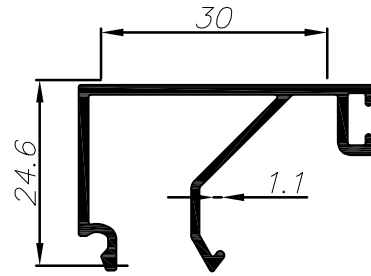
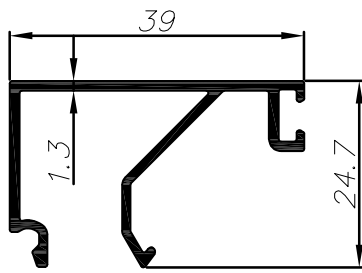

0.367	משקל קג/מ"א	סרגל זיגוג למרווח 32 מ"מ	
0.8	cm ⁴ Ixx	21.9	היקף חיצוני ס"מ
2.2	cm ⁴ Iyy	--	היקף פנימי ס"מ
010093			

0.273	משקל קג/מ"א	סרגל זיגוג למרווח 41 מ"מ	
0.68	cm ⁴ Ixx	17.7	היקף חיצוני ס"מ
0.89	cm ⁴ Iyy	--	היקף פנימי ס"מ
007556			

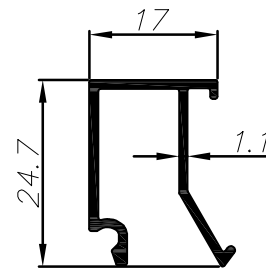
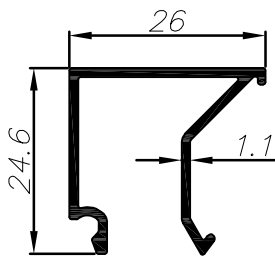

0.262	משקל קג/מ"א	סרגל זיגוג למרווח 45 מ"מ	
0.65	cm ⁴ Ixx	16.5	היקף חיצוני ס"מ
0.64	cm ⁴ Iyy	--	היקף פנימי ס"מ
007621			

0.224	משקל קג/מ"א	סרגל זיגוג למרווח 54 מ"מ	
0.57	cm ⁴ Ixx	14.4	היקף חיצוני ס"מ
0.32	cm ⁴ Iyy	--	היקף פנימי ס"מ
007529			

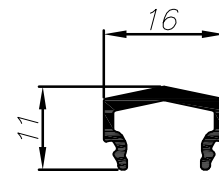
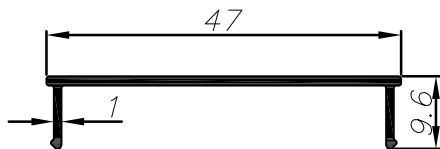

0.198	משקל קג/מ"א	מכסה שולב	
0.04	cm ⁴ Ixx	12.9	היקף חיצוני ס"מ
1.8	cm ⁴ Iyy	--	היקף פנימי ס"מ
011337			

0.142	משקל קג/מ"א	מכסה נתיב	
0.05	cm ⁴ Ixx	7.1	היקף חיצוני ס"מ
0.16	cm ⁴ Iyy	--	היקף פנימי ס"מ
011354			

extal

גרסה 2023
מ.ס. עמוד V94-05-170
מ.ס. קובץ 155V9401

אינדקס פרופילים 1:1

V94

מקרא:
 משטח שעלולים להופיע בו קווי תפר

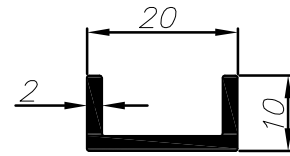
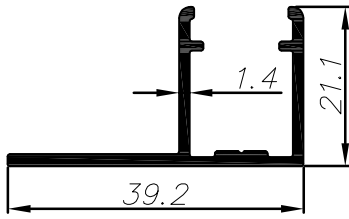

0.331	משקל קג/מ"א	שתיל לדלת הזזה		0.195	משקל קג/מ"א	חיזוק למסילה 3 נתיבים 42 מ"מ	
0.5	cm ⁴ Ixx	16.7	היקף חיצוני ס"מ	0.06	cm ⁴ Ixx	7.4	היקף חיצוני ס"מ
1.5	cm ⁴ Iyy	--	היקף פנימי ס"מ	0.38	cm ⁴ Iyy	--	היקף פנימי ס"מ

0.195	משקל קג/מ"א	011349		0.195	משקל קג/מ"א	099633	
0.06	cm ⁴ Ixx	011349		0.06	cm ⁴ Ixx	099633	
0.38	cm ⁴ Iyy	011349		0.38	cm ⁴ Iyy	099633	

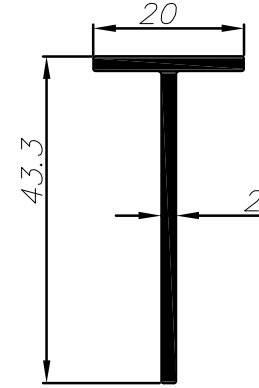
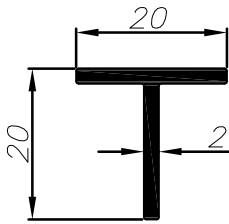

0.210	משקל קג/מ"א	חיזוק למסילה 3 נתיבים 62 מ"מ		0.331	משקל קג/מ"א	חיזוק למסילה	
0.3	cm ⁴ Ixx	8.0	היקף חיצוני ס"מ	2.4	cm ⁴ Ixx	12.6	היקף חיצוני ס"מ
1.3	cm ⁴ Iyy	--	היקף פנימי ס"מ	0.1	cm ⁴ Iyy	--	היקף פנימי ס"מ

0.331	משקל קג/מ"א	003300		0.331	משקל קג/מ"א	011384	
2.4	cm ⁴ Ixx	003300		2.4	cm ⁴ Ixx	011384	
0.1	cm ⁴ Iyy	003300		0.1	cm ⁴ Iyy	011384	

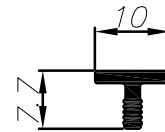
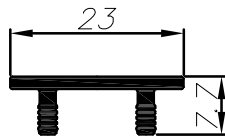

0.177	משקל קג/מ"א	פנק מחורץ לרצף חלונות		0.081	משקל קג/מ"א	פנק סוגר מחורץ	
0.03	cm ⁴ Ixx	7.7	היקף חיצוני ס"מ	0.02	cm ⁴ Ixx	3.7	היקף חיצוני ס"מ
0.28	cm ⁴ Iyy	--	היקף פנימי ס"מ	0.02	cm ⁴ Iyy	--	היקף פנימי ס"מ

0.081	משקל קג/מ"א	001447		0.081	משקל קג/מ"א	001247	
0.02	cm ⁴ Ixx	001447		0.02	cm ⁴ Ixx	001247	
0.02	cm ⁴ Iyy	001447		0.02	cm ⁴ Iyy	001247	

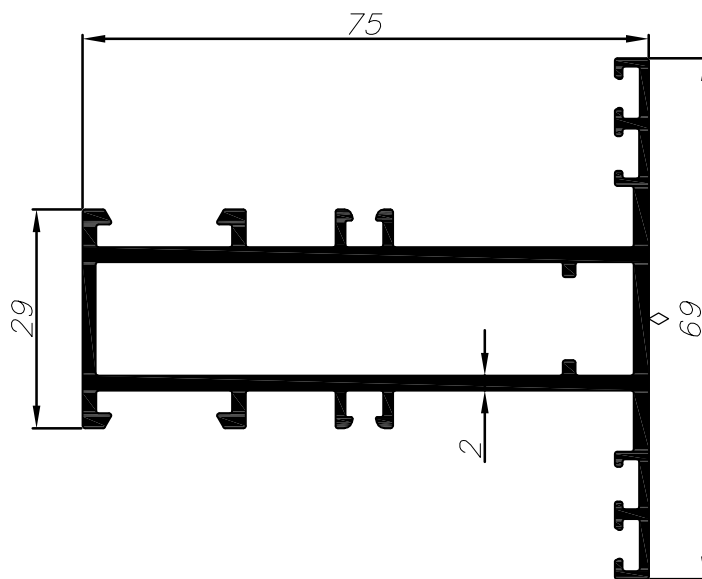

1.481	משקל קג/מ"א	חציץ סימטרי צר		1.481	משקל קג/מ"א	010330	
38.3	cm ⁴ Ixx	43.3	היקף חיצוני ס"מ	38.3	cm ⁴ Ixx	43.3	היקף חיצוני ס"מ
9.4	cm ⁴ Iyy	17.9	היקף פנימי ס"מ	9.4	cm ⁴ Iyy	17.9	היקף פנימי ס"מ

extal

גרסה 2023
 מס. עמוד V94-05-180
 מס. קובץ 155V9401

אינדקס פרופילים 1:1

V94

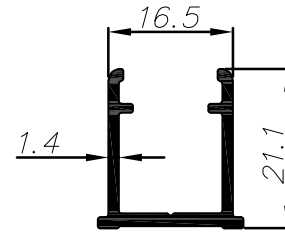
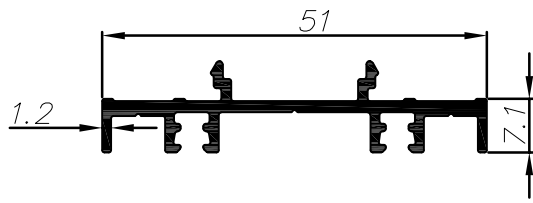

0.392	משקל קג/מ"א	מתאם למכנש	
0.08	cm ⁴ Ixx	19.8	היקף חיצוני ס"מ
3.5	cm ⁴ Iyy	--	היקף פנימי ס"מ
011441			

0.248	משקל קג/מ"א	נושק	
0.4	cm ⁴ Ixx	12.5	היקף חיצוני ס"מ
0.4	cm ⁴ Iyy	--	היקף פנימי ס"מ
011442			

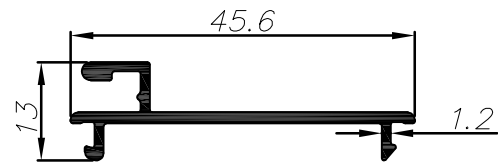
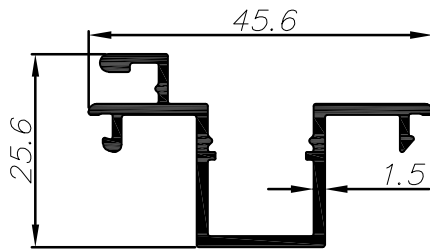

0.428	משקל קג/מ"א	מתאם לרשת	
0.9	cm ⁴ Ixx	21.7	היקף חיצוני ס"מ
2.4	cm ⁴ Iyy	--	היקף פנימי ס"מ
011443			

0.278	משקל קג/מ"א	מתאם לרשת	
0.08	cm ⁴ Ixx	14.4	היקף חיצוני ס"מ
2.05	cm ⁴ Iyy	--	היקף פנימי ס"מ
010397			

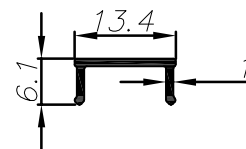
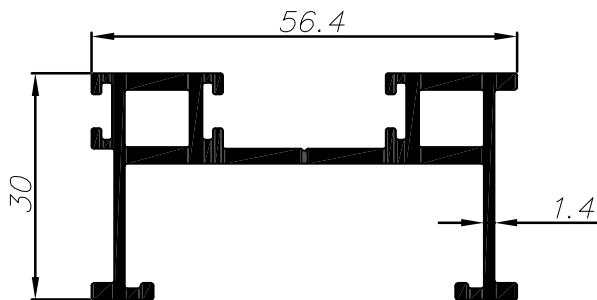

0.872	משקל קג/מ"א	פרופיל רשת	
2.4	cm ⁴ Ixx	28.7	היקף חיצוני ס"מ
12.4	cm ⁴ Iyy	6.4	היקף פנימי ס"מ
011444			

0.064	משקל קג/מ"א	פרופיל מכסה לתעלת ברגים	
0.01	cm ⁴ Ixx	48.0	היקף חיצוני ס"מ
0.05	cm ⁴ Iyy	--	היקף פנימי ס"מ
011059			

דלתות וחלונות הזזה
למראה נוף

V 94

אביזרים

פרק 6

מק"ט	תאור	תמונה	ציפוי	חומר	יחידה	מס. עמוד בקטלוג
212367	מנגנון נעילה רב נקודתי 3000 מ"מ			פלב"מ	סט	V94-06-040
212360	מנגנון נעילה רב נקודתי 1800 מ"מ			פלב"מ	סט	V94-06-040
212363	מנגנון נעילה רב נקודתי 600 מ"מ			פלב"מ	סט	V94-06-040
201792	קסטה + לשונית			זמק + פלב"מ	יח'	V94-06-040
202549	נגדי נעילה			זמק	יח'	V94-06-040
202130	פיו נעילה + בורג			זמק	יח'	V94-06-040
201597	בולם			זמק	יח'	V94-06-040
222045	ידית סיבובית			זמק	יח'	V94-06-040
202282	ידית פרפר			זמק	יח'	V94-06-050
212207	ידית דמה			זמק	יח'	V94-06-050
201815	סט גלגלים כפול מתכוונן 180 ק"ג		MF	אלומיניום	סט	V94-06-050
226028	אטם פרצים עליון		B	EPDM מוקצף	יח'	V94-06-050
226041	אטם שליבה תחתון		B	פלסטיק	יח'	V94-06-050
226076	סט אטמי שליבה לנושק		B	אלומיניום	סט	V94-06-050
216987	אטם שליבה לפרופילים: 010369, 010370		B	אלומיניום	יח'	V94-06-050
208168	מכסה לשולב מחוזק		B	פלסטיק	יח'	V94-06-050
208169	מכסה כנף צד		B	פלסטיק	יח'	V94-06-050
208549	תפסן שולב		B	פלסטיק	יח'	V94-06-050
208515	תפסן לכנף צד		B	פלסטיק	יח'	V94-06-060
208544	צינורית ניקוז 16*44		B	פלסטיק	יח'	V94-06-060
208521	שסתום ניקוז		B	פלסטיק	יח'	V94-06-060
208526	מכסה לפקק		B	פלסטיק	יח'	V94-06-060

extal

גרסה 2023
מס. עמוד V94-06-010
מס. קובץ 156V9401

אינדקס אביזרים מוקטן

V94

מק"ט	תאור	תמונה	ציפוי	חומר	יחידה	מס. עמוד בקטלוג
208525	פקק עליון לתפסן שולב		B	פלסטיק	יח'	V94-06-060
208547	פקק תחתון לתפסן שולב		B	פלסטיק	יח'	V94-06-060
201774	מעצור כנף		B	זמק	יח'	V94-06-060
203313	מחבר חציץ			אלומיניום	יח'	V94-06-060
203308	תוסף חיזוק למחבר חציץ			אלומיניום	יח'	V94-06-060
208219	כולא כנף		B	PA 6	יח'	V94-06-060
208507	קליפון להלבשה		B,W	PA	יח'	V94-06-070
201856	גלגל HD		MF	אלומיניום	סט	V94-06-070
201845	סט גלגלים לרשת			אלומיניום	סט	V94-06-070
203126	פינה למעבר לקבוע 011516 נעיצה			אלומיניום	סט	V94-06-070
203121	פינה למעבר לקבוע 011516 מתיחה		MF	אלומיניום	יח'	V94-06-070
208555	מכסה כנף צד HD			פלסטיק	יח'	V94-06-070
208552	תפסן שולב HD			פלסטיק	יח'	V94-06-070
208551	מכסה לפקק HD			פלסטיק	יח'	V94-06-070
208554	פקק עליון HD			פלסטיק	יח'	V94-06-070
208553	פקק תחתון HD			פלסטיק	יח'	V94-06-070
226029	סט אטמי שליבה ומכסים כולל מכסים למחוזקים				סט	V94-06-075
226044	סט אטמי שליבה				סט	V94-06-075
226051	סט אטמי שליבה עליון / תחתון זהים				סט	V94-06-075
226052	סט אטמי שליבה עליון / תחתון שונים				סט	V94-06-075
226059	סט אטמי שליבה HD 3 כנפיים				סט	V94-06-075
226060	סט אטמי שליבה ל-3 כנפיים				סט	V94-06-075

extal

גרסה 2023
מס. עמוד V94-06-020
מס. קובץ 156V9401

אינדקס אביזרים מוקטן

V94

מק"ט	תאור	תמונה	ציפוי	חומר	יחידה	מס. עמוד בקטלוג
226061	סט אטמי שליבה HD 3 כנפיים-שונים				סט	V94-06-075
226065	סט פקקים לחיבור כנפיים, 2 כנפיים				סט	V94-06-075
206885	אטם נתיב תחתון		B	EPDM מוקצף	יח'	V94-06-080
206863	אטם צורתי לפרופיל 010241		B	EPDM מוקצף	יח'	V94-06-080
206870	קוביה מוקצפת לפרופיל 010301		B	EPDM מוקצף	יח'	V94-06-080
206865	אטם צורתי לפרופיל 010301		B	EPDM מוקצף	יח'	V94-06-080
206889	קוביה מוקצפת לפרופיל 010370		B	EPDM מוקצף	יח'	V94-06-080
206888	אטם צורתי לפרופיל 010370		B	EPDM מוקצף	יח'	V94-06-080
206965	קוביה מוקצפת לפרופיל 010280		B	EPDM מוקצף	יח'	V94-06-080
206964	אטם צורתי לפרופיל 010280		B	EPDM מוקצף	יח'	V94-06-080
226032	קוביה מוקצפת לפרופיל 011376		B	EPDM מוקצף	יח'	V94-06-080
226033	אטם צורתי לפרופיל 011376		B	EPDM מוקצף	יח'	V94-06-080
206887	קוביה מוקצפת לפרופיל 010369		B	EPDM מוקצף	יח'	V94-06-090
206886	אטם צורתי לפרופיל 010369		B	EPDM מוקצף	יח'	V94-06-090
226034	קוביה מוקצפת לפרופיל 011385		B	EPDM מוקצף	יח'	V94-06-090
226035	אטם צורתי לפרופיל 011385		B	EPDM מוקצף	יח'	V94-06-090
226036	קוביה מוקצפת לפרופיל 011370		B	EPDM מוקצף	יח'	V94-06-090
226037	אטם צורתי לפרופיל 011370		B	EPDM מוקצף	יח'	V94-06-090
226038	קוביה מוקצפת לפרופיל 011420		B	EPDM מוקצף	יח'	V94-06-090
226039	אטם צורתי לפרופיל 011420		B	EPDM מוקצף	יח'	V94-06-090
206871	קוביה מוקצפת לפרופיל 010285		B	EPDM מוקצף	יח'	V94-06-100

extal

גרסה 2023
מס. עמוד V94-06-025
מס. קובץ 156V9401

אינדקס אביזרים מוקטן

V94



















מק"ט	תאור	תמונה	ציפוי	חומר	יחידה	מס. עמוד בקטלוג
206866	אטם צורתי לפרופיל 010285		B	EPDM מוקצף	יח'	V94-06-100
206872	קוביה מוקצפת לפרופיל 010289		B	EPDM מוקצף	יח'	V94-06-100
206867	אטם צורתי לפרופיל 010289		B	EPDM מוקצף	יח'	V94-06-100
206873	קוביה מוקצפת לפרופיל 010286		B	EPDM מוקצף	יח'	V94-06-100
206868	אטם צורתי לפרופיל 010286		B	EPDM מוקצף	יח'	V94-06-100
206874	קוביה מוקצפת לפרופיל 010290		B	EPDM מוקצף	יח'	V94-06-100
206869	אטם צורתי לפרופיל 010290		B	EPDM מוקצף	יח'	V94-06-100
216975	קוביה מוקצפת לפרופיל 011000		B	EPDM מוקצף	יח'	V94-06-110
216976	אטם צורתי לפרופיל 011000		B	EPDM מוקצף	יח'	V94-06-110
216977	אטם צורתי לפרופיל 011001		B	EPDM מוקצף	יח'	V94-06-110
216900	אטם צורתי לפרופיל 010225		B	EPDM מוקצף	יח'	V94-06-110
226042	אטם צורתי לפרופיל 011369		B	EPDM מוקצף	יח'	V94-06-110
216967	אטם צורתי לפרופיל 010896		B	EPDM מוקצף	יח'	V94-06-110
226035	קוביה מוקצפת לפרופיל 011575		B	EPDM מוקצף	יח'	V94-06-110
226056	אטם צורתי לפרופיל 011575		B	EPDM מוקצף	יח'	V94-06-110
216968	אטם צורתי לפרופיל 010889		B	EPDM מוקצף	יח'	V94-06-110
206179	אטם למרווח זיגוג 49 מ"מ לזכוכית 45 מ"מ		B	EPDM	מטר אורך	V94-06-120
206157	אטם למרווח זיגוג 49 מ"מ לזכוכית 43 מ"מ		B	EPDM	מטר אורך	V94-06-120
206160	אטם למרווח זיגוג 49 מ"מ לזכוכית 39 מ"מ		B	EPDM	מטר אורך	V94-06-120
206158	אטם למרווח זיגוג 40 מ"מ לזכוכית 32 מ"מ		B	EPDM	מטר אורך	V94-06-120
216202	אטם למרווח זיגוג 40 מ"מ לזכוכית 24 מ"מ		B	EPDM	מטר אורך	V94-06-120







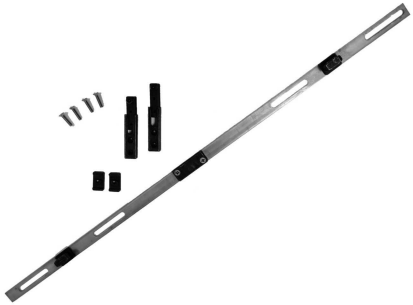

extal

גרסה 2023
מס. עמוד V94-06-030
מס. קובץ 156V9401

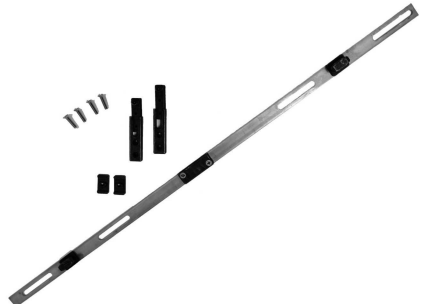
אינדקס אביזרים מוקטן



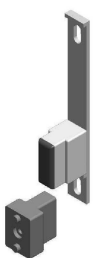





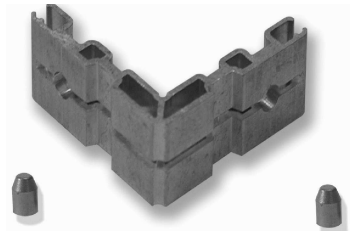
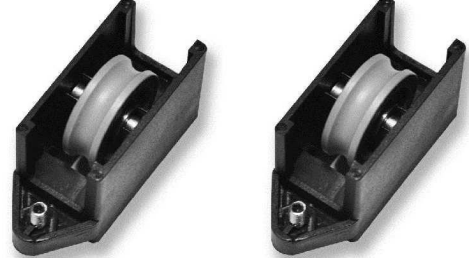

V94

מק"ט	תאור	תמונה	ציפוי	חומר	יחידה	מס. עמוד בקטלוג
206210	אטם דיגוג חיצוני 6.5 מ"מ		B	EPDM	מטר אורך	V94-06-120
206207	אטם דיגוג חיצוני 3.5 מ"מ		B	EPDM	מטר אורך	V94-06-120
206202	אטם דיגוג חיצוני 2.5 מ"מ		B	EPDM	מטר אורך	V94-06-120
206571	גומי שולב		B	EPDM	מטר אורך	V94-06-130
206201	אטם דיגוג פנימי 6 מ"מ		B	EPDM	מטר אורך	V94-06-130
206205	אטם דיגוג פנימי 5 מ"מ		B	EPDM	מטר אורך	V94-06-130
206204	אטם דיגוג פנימי 4 מ"מ		B	EPDM	מטר אורך	V94-06-130
206206	אטם דיגוג פנימי 3 מ"מ		B	EPDM	מטר אורך	V94-06-130
206203	אטם דיגוג פנימי 2 מ"מ		B	EPDM	מטר אורך	V94-06-130
206531	גומי לרשת		B	EPDM	מטר אורך	V94-06-130
206224	אטם דיגוג 3 Ø מ"מ		B	EPDM	מטר אורך	V94-06-130
206808	מברשת סנפיר		B	ניילון	מטר אורך	V94-06-130
205173	בורג 4.8X32			נירוסטה	יח'	V94-06-130
205131	בורג 4.8X13			נירוסטה	יח'	V94-06-130
205193	בורג 3.5X25			פלב"מ	יח'	V94-06-130
M209234	מבלט ליחידת כנף V94				יח'	V94-06-140
M209235	מבלט יעודי ל-V94				יח'	V94-06-140
	גרסה 2023 מס. עמוד V94-06-035 מס. קובץ 156V9401	אינדקס אביזרים מוקטן			V94	

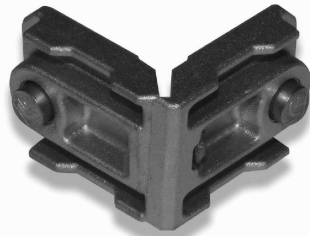
מנגנון נעילה רב נקודתי 1800 מ"מ	212360	212367	מנגנון נעילה רב נקודתי 3000 מ"מ
			
קסטה + לשונית	201792	212363	מנגנון נעילה רב נקודתי 600 מ"מ
			
פין נעילה + בורג	202130	202549	נגדי נעילה
			
ידית סיבובית	222045	201597	בולם
			
	גרסה 2023 מס. עמוד V94-06-040 מס. קובץ 156V9401	אינדקס אביזרים	V94

<p>ידית דמה</p>	<p>212207</p>	<p>202282</p>	<p>ידית פרפר</p>	
				
<p>אטם פרצים עליון</p>	<p>226028</p>	<p>201815</p>	<p>סט גלגלים כפול מתכוונן</p>	
				
<p>סט אטמי שליבה לנושק</p>	<p>226076</p>	<p>226041</p>	<p>אטם שליבה תחתון</p>	
				
<p>מכסה לשולב מחוזק</p>	<p>208168</p>	<p>216987</p>	<p>אטם שליבה לפרופילים: 010370, 010369</p>	
				
<p>תפסן שולב</p>	<p>208549</p>	<p>208169</p>	<p>מכסה כנף צד</p>	
				
	<p>גרסה 2023 מס. עמוד V94-06-050 מס. קובץ 156V9401</p>		<p>אינדקס אביזרים</p>	<p>V94</p>

צינורית ניקוז 16*44	208544	208515	תפסן לכנף צד	
				
מכסה לפקק	208526	208521	שסתום ניקוז	
				
פקק תחתון לתפסן שולב	208547	208525	פקק עליון לתפסן שולב	
				
מחבר חציג	203313	201774	מעצור כנף	
				
כולא כנף	208219	203308	תוסף חיזוק למחבר חציג	
				
	<p>גרסה 2023 מ.ס. עמוד 794-06-060 מ.ס. קובץ 156V9401</p>		<p>אינדקס אביזרים</p>	<p>V94</p>

<p>גלגל HD</p>	<p>201856</p>	<p>208507</p>	<p>קליפון להלבשה</p>
			
<p>פינה למעבר לקבוע נעיצה 011516</p>	<p>203126</p>	<p>201845</p>	<p>סט גלגלים לרשת</p>
			
<p>מכסה כנף צד HD</p>	<p>208555</p>	<p>203121</p>	<p>פינה למעבר לקבוע מתיחה 011516</p>
			
<p>מכסה לפקק HD</p>	<p>208551</p>	<p>208552</p>	<p>תפסן שולב HD</p>
			
<p>פקק תחתון HD</p>	<p>208553</p>	<p>208554</p>	<p>פקק עליון HD</p>
			
	<p>גרסה 2023 מס. עמוד V94-06-070 מס. קובץ 156V9401</p>		<p>אינדקס אביזרים V94</p>

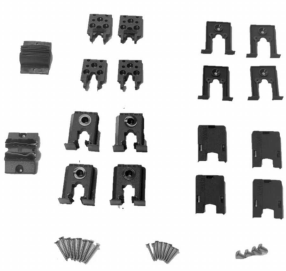
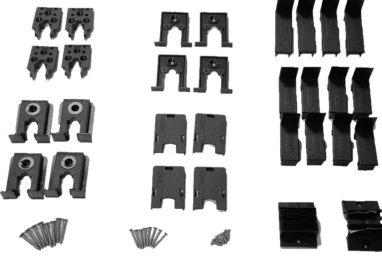
סט אטמי שליבה	226044	226029	סט אטמי שליבה ומכסים
			

סט אטמי שליבה עליון / תחתון שונים	226052
	









226051	סט אטמי שליבה עליון / תחתון זהים
	



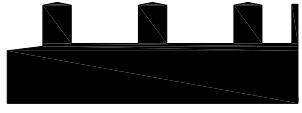

סט אטמי שליבה ל-3 כנפיים	226060
	

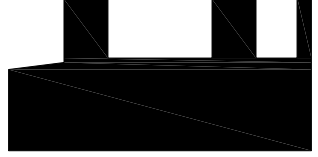
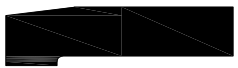
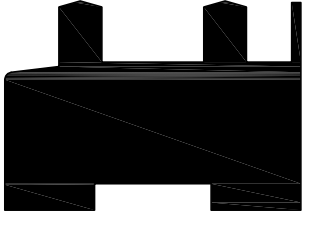
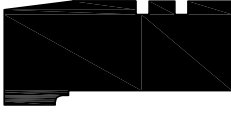

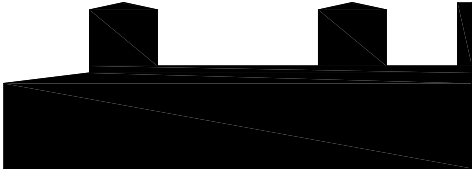

226059	סט אטמי שליבה HD 3 כנפיים
	

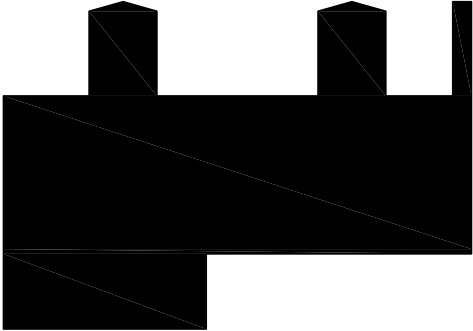
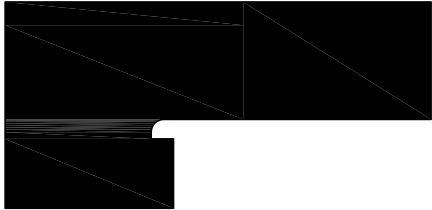
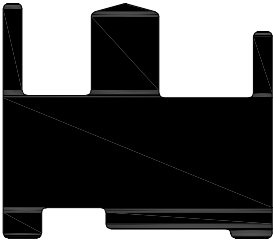
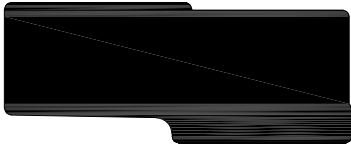
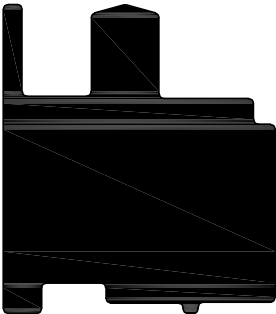
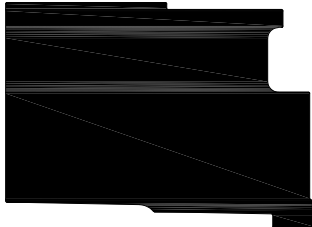



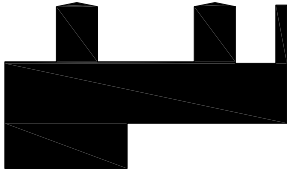
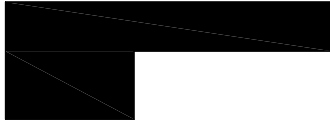
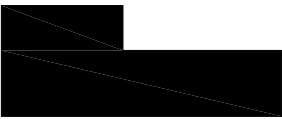
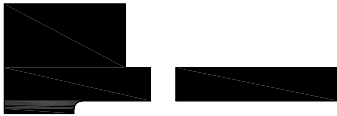
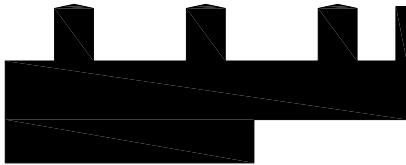
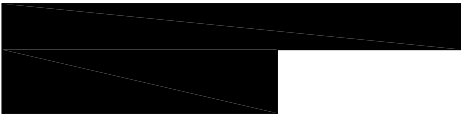

סט פקקים לחיבור כנפיים, 2 כנפיים	226065
	



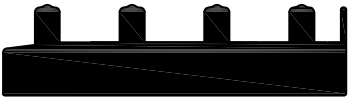



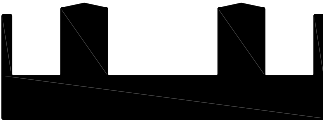
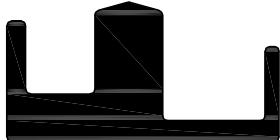
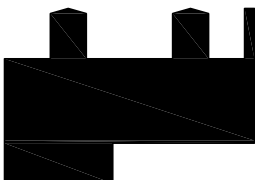
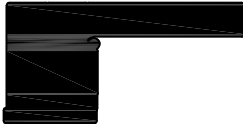
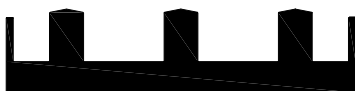

226061	סט אטמי שליבה HD 3 כנפיים-שונים
	

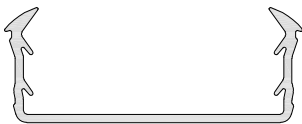
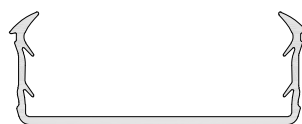











אטם צורתו לפרופיל 010241	206863	206885	אטם נתיב תחתון
			
אטם צורתו לפרופיל 010301	206865	206870	קוביה מוקצפת לפרופיל 010301
			
אטם צורתו לפרופיל 010370	206888	206889	קוביה מוקצפת לפרופיל 010370
			
אטם צורתו לפרופיל 010280	206964	206965	קוביה מוקצפת לפרופיל 010280
			
אטם צורתו לפרופיל 011376	226033	226032	קוביה מוקצפת לפרופיל 011376
			
	גרסה 2023 מס. עמוד V94-06-080 מס. קובץ 156V9401		אינדקס אביזרים V94

<p>אטם צורתי לפרופיל 010369</p>	<p>206886</p>	<p>206887</p>	<p>קוביה מוקצפת לפרופיל 010369</p>	
				
<p>אטם צורתי לפרופיל 011385</p>	<p>226035</p>	<p>226034</p>	<p>קוביה מוקצפת לפרופיל 011385</p>	
				
<p>אטם צורתי לפרופיל 011370</p>	<p>226037</p>	<p>226036</p>	<p>קוביה מוקצפת לפרופיל 011370</p>	
				
<p>אטם צורתי לפרופיל 011420</p>	<p>226039</p>	<p>226038</p>	<p>קוביה מוקצפת לפרופיל 011420</p>	
				
	<p>גרסה 2023 מס. עמוד V94-06-090 מס. קובץ 156V9401</p>		<p>אינדקס אביזרים</p>	<p>V94</p>

<p>אטם צורתי לפרופיל 010285</p>	<p>206866</p>	<p>206871</p>	<p>קוביה מוקצפת לפרופיל 010285</p>
			
<p>אטם צורתי לפרופיל 010289</p>	<p>206867</p>	<p>206872</p>	<p>קוביה מוקצפת לפרופיל 010289</p>
			
<p>אטם צורתי לפרופיל 010286</p>	<p>206868</p>	<p>206873</p>	<p>קוביה מוקצפת לפרופיל 010286</p>
			
<p>אטם צורתי לפרופיל 010290</p>	<p>206869</p>	<p>206874</p>	<p>קוביה מוקצפת לפרופיל 010290</p>
			
	<p>גרסה 2023 מס. עמוד V94-06-100 מס. קובץ 156V9401</p>		<p>אינדקס אביזרים V94</p>

<p>אטם צורתי לפרופיל 011000</p>	<p>216976</p>	<p>216975</p>	<p>קוביה מוקצפת לפרופיל 011000</p>
			
<p>אטם צורתי לפרופיל 010225</p>	<p>216900</p>	<p>216977</p>	<p>אטם צורתי לפרופיל 011001</p>
			
<p>אטם צורתי לפרופיל 010896</p>	<p>216967</p>	<p>226042</p>	<p>אטם צורתי לפרופיל 011369</p>
			
<p>אטם צורתי לפרופיל 011575</p>	<p>226056</p>	<p>226035</p>	<p>קוביה מוקצפת לפרופיל 011575</p>
			
		<p>216968</p>	<p>אטם צורתי לפרופיל 010889</p>
			
	<p>גרסה 2023 מס. עמוד V94-06-110 מס. קובץ 156V9401</p>		<p>אינדקס אביזרים V94</p>

אטם למרווח זיגוג 49 מ"מ לזכוכית 43 מ"מ	206157	206179	אטם למרווח זיגוג 49 מ"מ לזכוכית 45 מ"מ
			
אטם למרווח זיגוג 40 מ"מ לזכוכית 32 מ"מ	206158	206160	אטם למרווח זיגוג 49 מ"מ לזכוכית 39 מ"מ
			
אטם זיגוג חיצוני 6.5 מ"מ	206210	216202	אטם למרווח זיגוג 40 מ"מ לזכוכית 24 מ"מ
			
אטם זיגוג חיצוני 2.5 מ"מ	206202	206207	אטם זיגוג חיצוני 3.5 מ"מ
			
	גרסה 2023 מס. עמוד V94-06-120 מס. קובץ 156V9401		אינדקס אביזרים V94

<p>אטם זיגוג פנימי 6 מ"מ</p>	<p>206201</p>	<p>206571</p>	<p>גומי שולב</p>	
				
<p>אטם זיגוג פנימי 4 מ"מ</p>	<p>206204</p>	<p>206205</p>	<p>אטם זיגוג פנימי 5 מ"מ</p>	
				
<p>אטם זיגוג פנימי 2 מ"מ</p>	<p>206203</p>	<p>206206</p>	<p>אטם זיגוג פנימי 3 מ"מ</p>	
				
<p>אטם זיגוג 3 מ"מ</p>	<p>206224</p>	<p>206531</p>	<p>גומי לרשת</p>	
				
<p>בורג 4.8X32</p>	<p>205173</p>	<p>206808</p>	<p>מברשת סנפיר</p>	
				
<p>בורג 3.5X25</p>	<p>205193</p>	<p>205131</p>	<p>בורג 4.8X13</p>	
				
	<p>גרסה 2023 מס. עמוד V94-06-130 מס. קובץ 156V9401</p>		<p>אינדקס אביזרים</p>	<p>V94</p>

מבלט ליחידת כנף V94

M209234

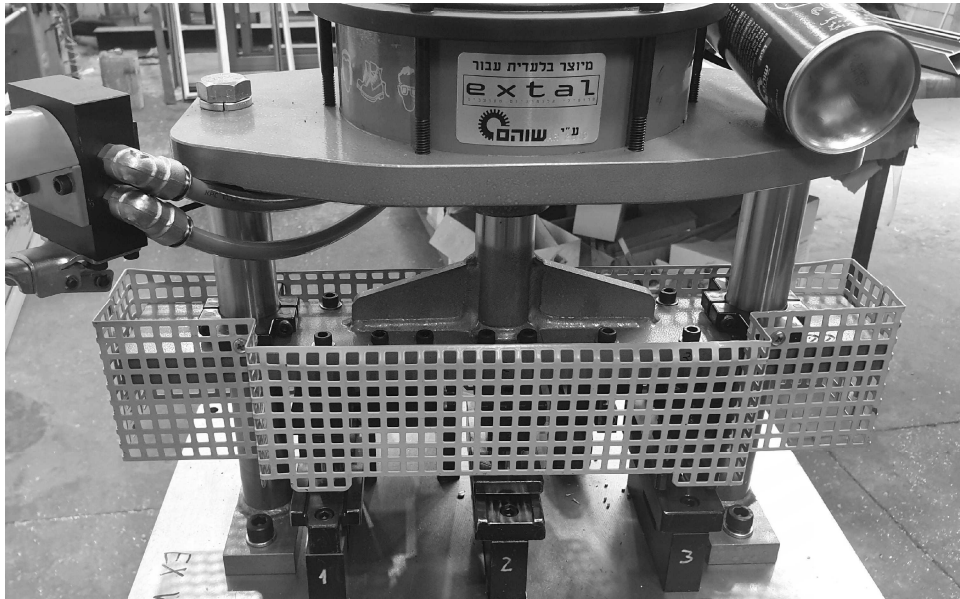

מבלט יעודי ל-V94

M209235



extal

גרסה 2023
מ.ס. עמוד 140-06-94V
מ.ס. קובץ 156V9401

אינדקס אביזרים

V94