

חלון פתיחה סד
בעיצוב אורבני

U 475

פרק 1 - מבוא

U11h-01-010גרף עמידות בעומס סטטי.

פרק 2 - אינדקס

U475-02-010אינדקס פרופילים.

פרק 3 - הוראות יצור

U475-03-010חלון קבוע.

U475-03-020חלון סב נטוי זכוכית בידודית.

U475-03-030חלון סב נטוי עם קבוע, זכוכית בידודית.

U475-03-040חלון פתיחה.

U475-03-045חלון משתפע החוצה, זכוכית בידודית.

U475-03-050חלון סה דו כנפי ציר צד עם מנגנון פתיחה אוורור 10 ס"מ.

U475-03-070חלון משתפע החוצה עם קבוע עליון ותחתון.

U475-03-090חלון משתפע החוצה דו כנפי עם קבוע תחתון.

U475-03-110טבלת זיגוג לכנפיים.

U475-03-120טבלת זיגוג לקבועים - אפשרות א' (מומלץ).

U475-03-130טבלת זיגוג לקבועים - אפשרות ב'.

U475-03-140חיבור חציץ.

U475-03-170פינוי בכנף למזט מזביל.

U475-03-180פינוי בכנף לידיית נעילה.

U475-03-190פינוי לניקוז מים במשקוף.

U475-03-200פינוי לניקוז מים במשקוף פתיחה החוצה.

U475-03-210פינוי לניקוז מים בחציץ.

U475-03-220פינוי לניקוז מים בחציץ וסרגלי זיגוג.

U475-03-230פינוי לניקוז מים בכנף.

U475-03-240פינוי במשקוף לפינה טרודה.

U475-03-250פינוי בכנף לפינה טרודה.

U475-03-260איטום חלון קבוע.

U475-03-280הוראות חיבור תומך סרגל.

U475-03-290טבלת התאמה בין אביזרים לפרופילים.

U475-03-310מנגנון רוטו.

כרך 4 - פרטי בנין

U475-04-010חלון פתיחה פנימה.

U475-04-030רצף חלונות זיגוג קבוע מבחוץ.

כרך 5 - כחפלים

U475-05-010רשימת פרופילים 1:1.

כרך 6 - אביזרים

U475-06-010אינדקס אביזרים מזקטן.

U475-06-050אינדקס אביזרים מוגדל.

חלון פתיחה HD
בעיצוב אורבני

U 475

מבוא

פרק 1

תרשים מידות מירביות לבחירת חציג

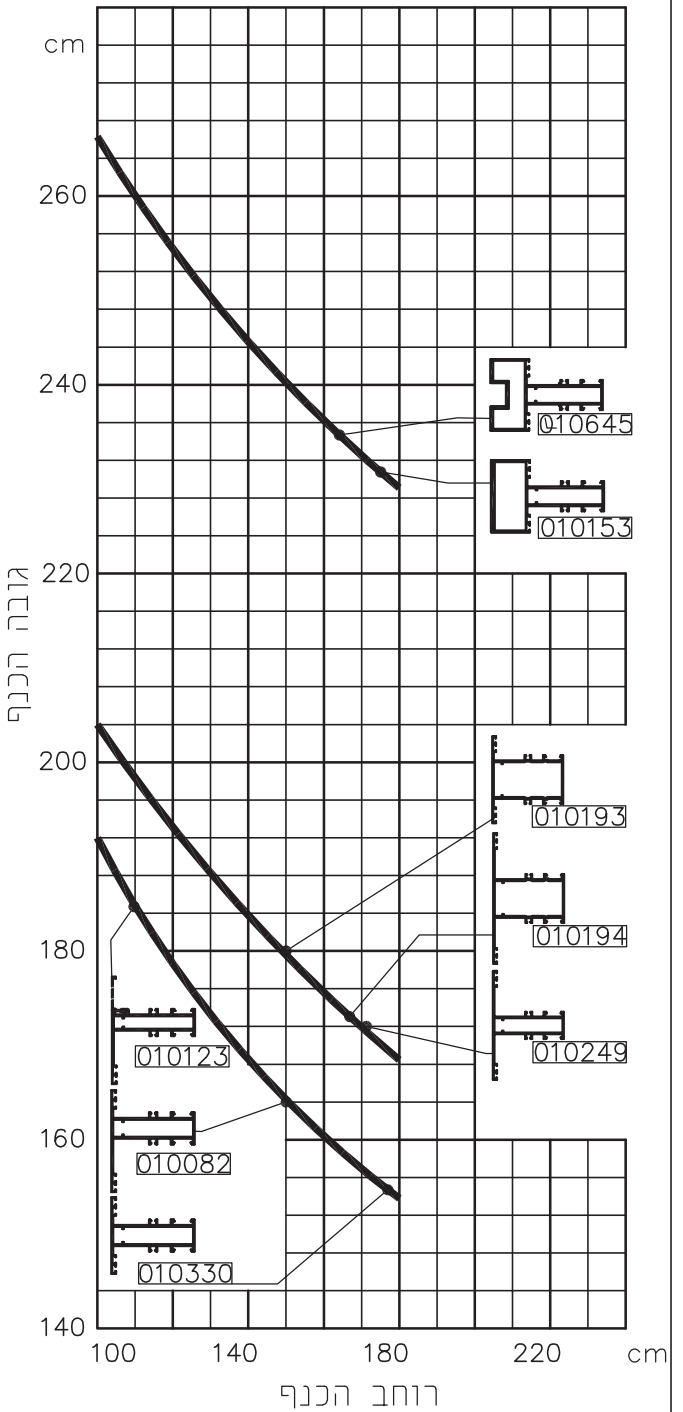
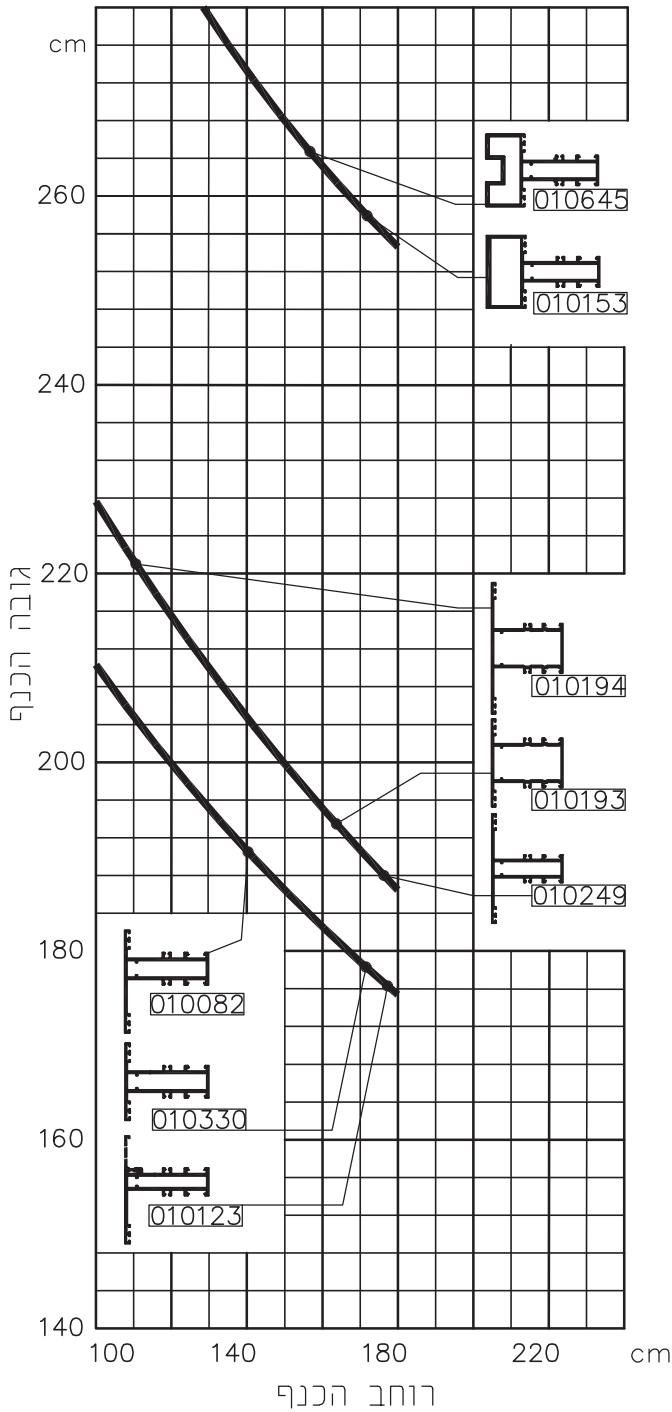

עומס סטטי 1000 ניוטון למ"ר, רמת לחץ B

עומס סטטי 1400 ניוטון למ"ר, רמת לחץ C

בחציצים אופקיים יש לבדוק עומס הזכוכית על החציג

גרפים תואמים לכפף מירבי לפי ת"י 1068

extal

גרסה 2021
מס. עמוד 010-01-475U
מס. קובץ 191U47501

גרף עמידות בעומס סטטי

U475

תרשים מידות מירביות לבחירת חציג

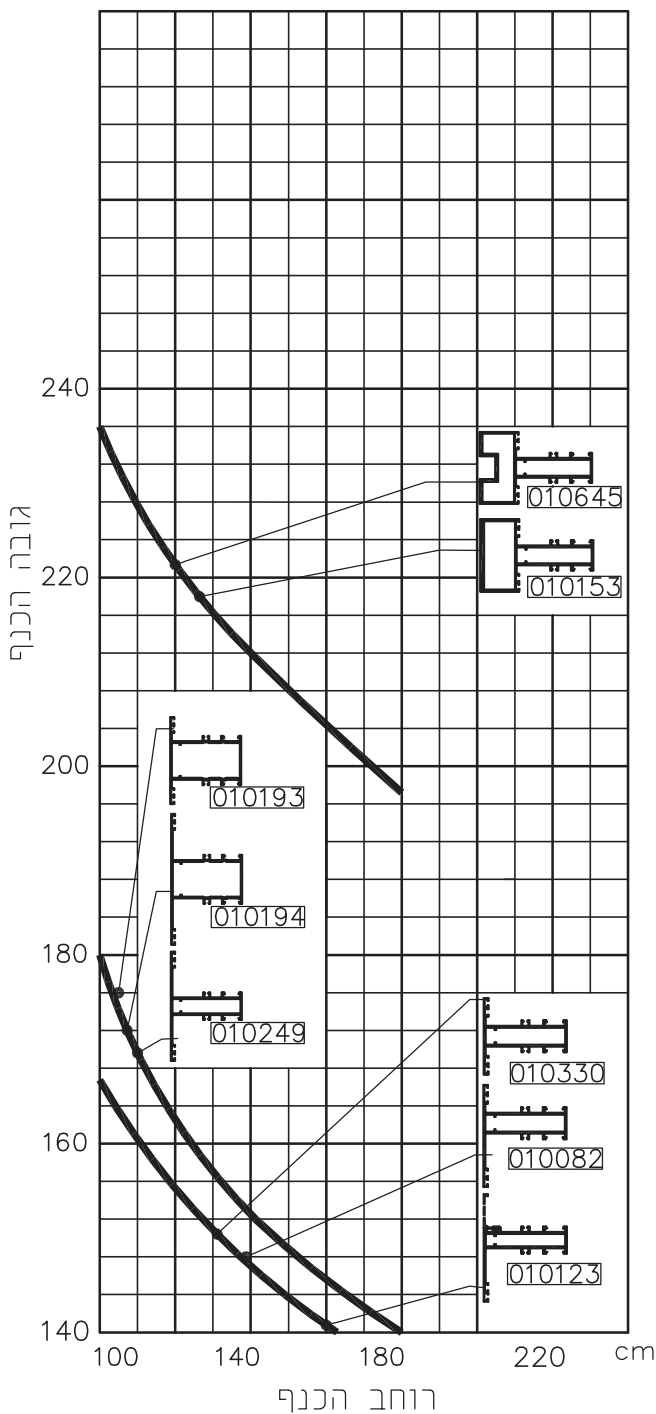
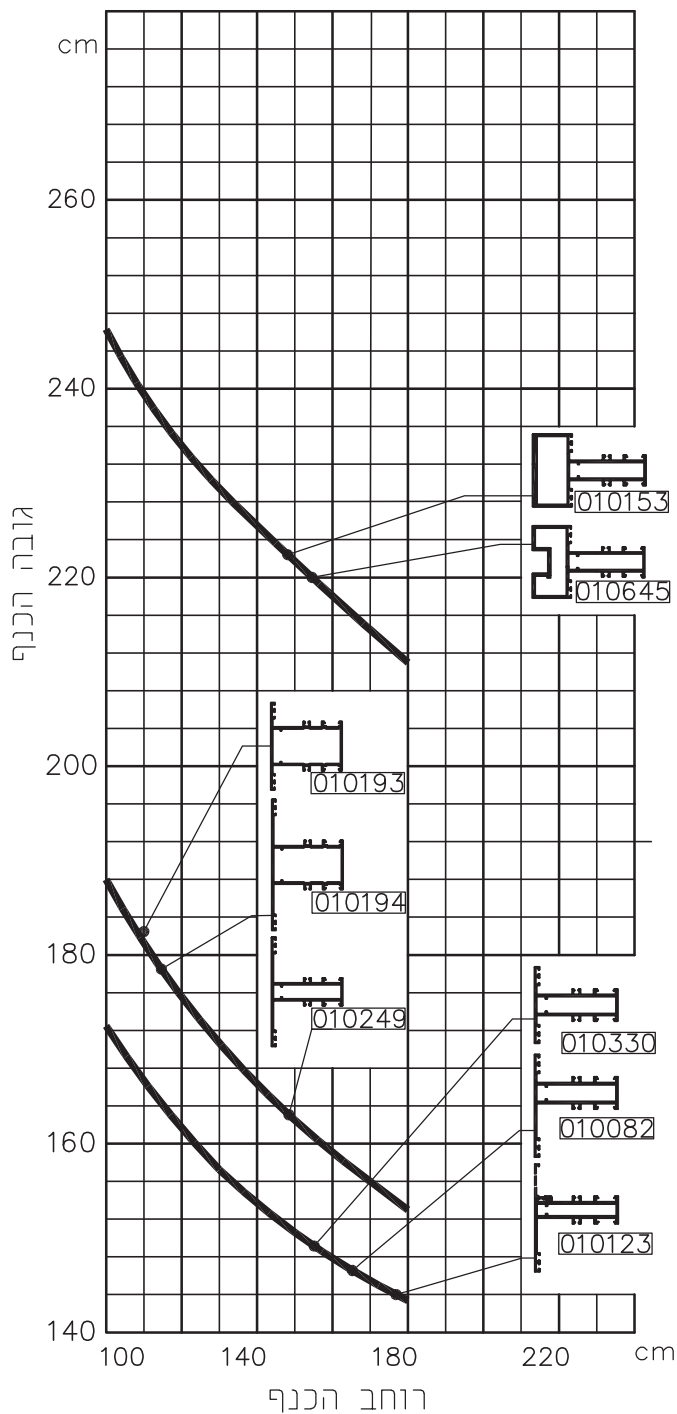

עומס סטטי 2200 ניוטון למ"ר, רמת לחץ E עומס סטטי 1800 ניוטון למ"ר, רמת לחץ D
 בחציצים אופקיים יש לבדוק עומס הזכוכית על החציג

גרפים תואמים לכפף מירבי לפי ת"י 1068

extal

גרסה 2021
 מס. עמוד 020-01-475U
 מס. קובץ 191U47501

גרף עמידות בעומס סטטי

U475

תרשים מידות מירביות לבחירת חציג

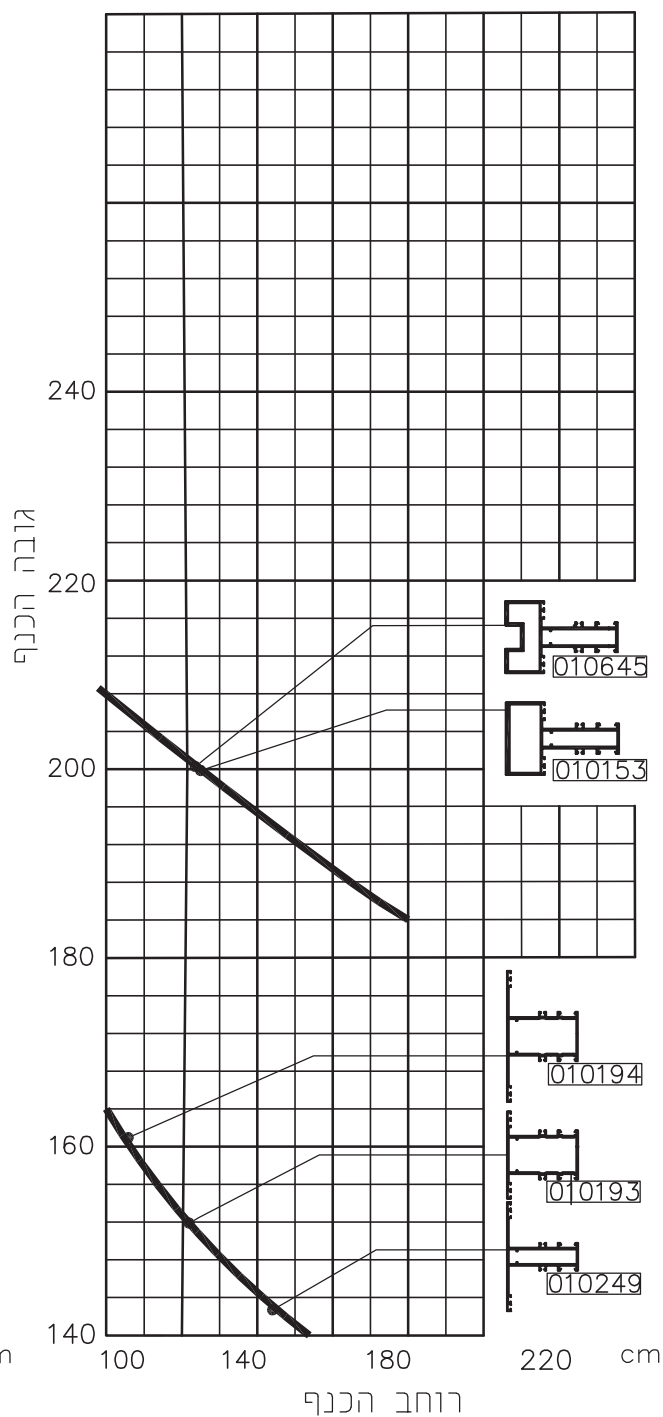
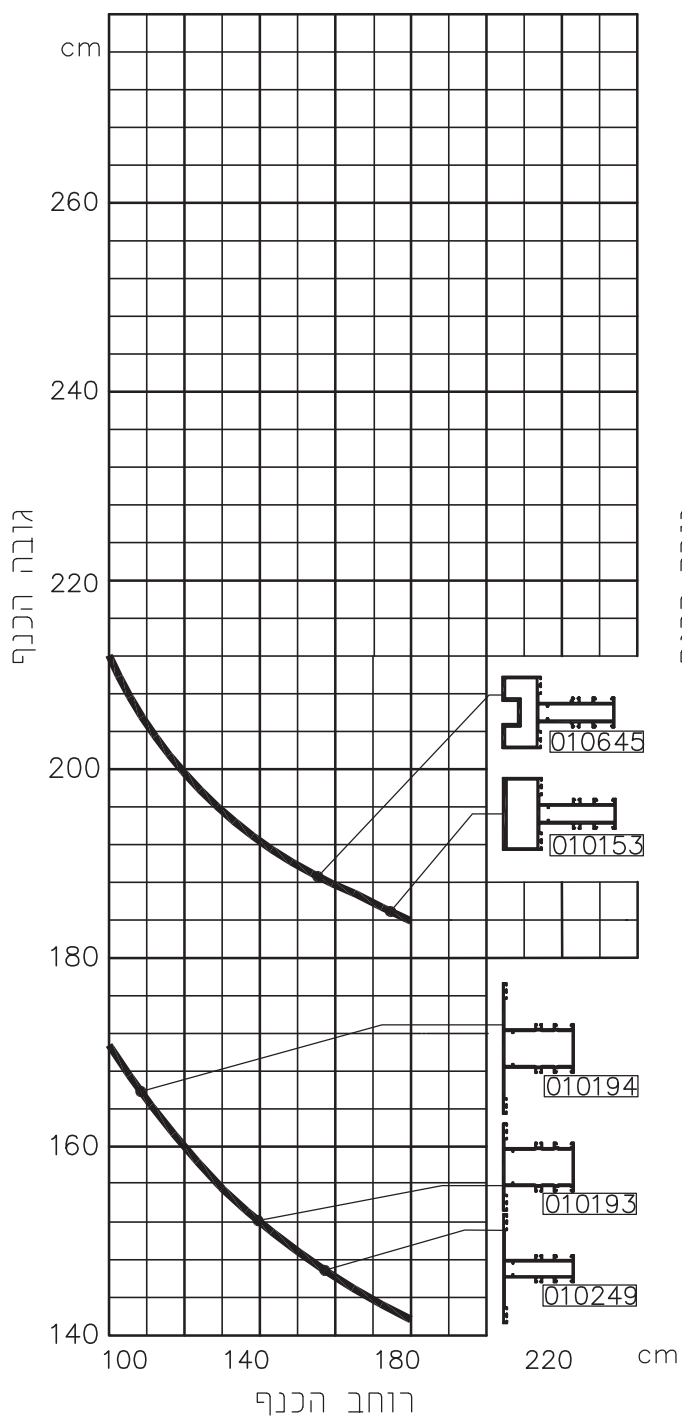

עומס סטטי 2600 ניוטון למ"ר, רמת לחץ D עומס סטטי 3000 ניוטון למ"ר, רמת לחץ E
 בחציצים אופקיים יש לבדוק עומס הזכוכית על החציג

גרפים תואמים לכפף מירבי לפי ת"י 1068

extal

גרסה 2021
 מס. עמוד 030-01-475U
 מס. קובץ 191U47501

גרף עמידות בעומס סטטי













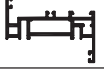







U475

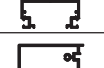



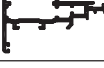







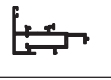

חלון פתיחה HD
בעיצוב אורבני

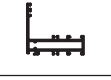
U 475

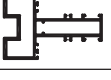
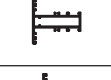

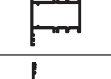
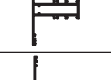
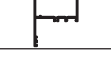

אינדקס
פרופילים

פרק 2

מס. פרופיל	צורה	תאור	משקל ק"ג/מ"מ	היקף חיצוני ס"מ היקף פנימי ס"מ	$\frac{y}{x} \frac{I_{xx}}{I_{yy}}, \text{cm}^4$	מס. עמוד בקטלוג פרופילים
משקופים						
010071		משקוף פתיחה החוצה 42 מ"מ	1.290	$\frac{38.26}{17.08}$	$\frac{3.8}{27.7}$	U475-05-010
010072		משקוף פתיחה פנימה 42 מ"מ	1.308	$\frac{38.52}{18.84}$	$\frac{3.9}{30.9}$	U475-05-010
010150		משקוף עם הלבשה 43 מ"מ	1.400	$\frac{44.24}{18.81}$	$\frac{6.0}{35.6}$	U475-05-010
010218		משקוף עם תעלה פתיחה החוצה 43 מ"מ	1.276	$\frac{41.50}{13.20}$	$\frac{3.8}{25.4}$	U475-05-010
010217		משקוף לקבוע פתיחה פנימה 44 מ"מ	1.265	$\frac{43.60}{13.40}$	$\frac{4.0}{27.7}$	U475-05-020
010165		משקוף לקבוע פתיחה פנימה 44 מ"מ	1.238	$\frac{32.40}{15.00}$	$\frac{4.8}{29.9}$	U475-05-020
010151		משקוף עם הלבשה 66 מ"מ	1.621	$\frac{47.08}{21.72}$	$\frac{14.6}{43.2}$	U475-05-020
010078		משקוף לחלון פתיחה פנימה עם כנף נסתר 66 מ"מ	1.527	$\frac{41.25}{21.72}$	$\frac{11.8}{37.5}$	U475-05-020
010152		משקוף עם הלבשה נטרקת 77 מ"מ	1.688	$\frac{45.75}{16.42}$	$\frac{12.6}{37.4}$	U475-05-030
006686		משקוף עם תעלה עיצובית 77 מ"מ	1.622	$\frac{45.3}{21.8}$	$\frac{13.7}{41.1}$	U475-05-030
010630		משקוף עם תעלה עיצובית 87 מ"מ	1.660	$\frac{47.3}{22.0}$	$\frac{15.5}{40.7}$	U475-05-030
010578		משקוף לקבוע מתאם U22h	2.174	$\frac{48.00}{34.80}$	$\frac{9.0}{118.4}$	U475-05-040
010464		משקוף למונבולוק ידני	2.020	$\frac{62.5}{18.4}$	$\frac{36.7}{60.8}$	U475-05-040
010601		עמוד פינתי	2.060	$\frac{43.9}{38.9}$	$\frac{66.3}{66.3}$	U475-05-040
כנפיים						
010077		כנף פתיחה החוצה מרווח זיגוג 15 מ"מ	1.190	$\frac{38.64}{10.72}$	$\frac{5.8}{21.6}$	U475-05-050
010080		כנף לחלון פתיחה פנימה מרווח זיגוג 15 מ"מ	1.561	$\frac{40.88}{19.33}$	$\frac{11.6}{31.2}$	U475-05-050
010421		כנף לחלון פתיחה פנימה מרווח זיגוג 21 מ"מ	1.531	$\frac{38.51}{19.72}$	$\frac{10.9}{30.9}$	U475-05-050
010073		כנף פתיחה החוצה מרווח זיגוג 28 מ"מ	1.076	$\frac{33.28}{10.80}$	$\frac{5.4}{20.2}$	U475-05-050
010079		כנף לחלון פתיחה פנימה מרווח זיגוג 31 מ"מ	1.430	$\frac{35.08}{19.22}$	$\frac{9.8}{28.5}$	U475-05-050
010126		כנף לחלון פתיחה פנימה מרווח זיגוג 46 מ"מ	1.424	$\frac{35.08}{19.12}$	$\frac{8.4}{28.2}$	U475-05-050
	גרסה 2021 מס. עמוד U475-02-010 מס. קובץ 195U47501		אינדקס פרופילים			U475

מס. פרופיל	צורה	תאור	משקל ק"ג/מ"מ	היקף חיצוני ס"מ היקף פנימי ס"מ	$\frac{I_{xx}, \text{cm}^4}{I_{yy}, \text{cm}^4}$	מס. עמוד בקטלוג פרופילים
010420		כנף לחלון פתיחה פנימה מרווח זיגוג 51 מ"מ	1.444	$\frac{35.12}{19.21}$	$\frac{7.9}{29.7}$	U475-05-060
010154		כנף בידודית עם סרט VHB	1.740	$\frac{35.35}{31.50}$	$\frac{14.1}{37.9}$	U475-05-060
010192		כנף מונוליתית עם סרט VHB	1.857	$\frac{36.0}{34.3}$	$\frac{16.8}{47.2}$	U475-05-060
011537		כנף פתיחה פנימה מרווח זיגוג 36 מ"מ	1.445	$\frac{35.2}{19.2}$	$\frac{29.70}{9.30}$	U475-05-070
חיצים						
011639		פרופיל הופך כיוון	1.182	$\frac{33.6}{14.1}$	$\frac{4.20}{19.50}$	U475-05-070
011513		תוספת למפגש כנפיים	2.84	$\frac{61.35}{32.4}$	$\frac{34.4}{160.1}$	U475-05-070
חציקים						
010123		חצי/משקוף 66 מ"מ לזיגוג חיצוני	1.517	$\frac{42.23}{17.76}$	$\frac{12.9}{37.3}$	U475-05-080
010153		חצי מחוזק 69 מ"מ	2.677	$\frac{49.93}{36.65}$	$\frac{33.3}{119.4}$	U475-05-080
010645		חצי מעוצב 69 מ"מ	2.570	$\frac{52.8}{39.8}$	$\frac{32.3}{111.5}$	U475-05-080
010330		חצי סימטרי נמוך 69 מ"מ	1.481	$\frac{43.2}{17.9}$	$\frac{9.4}{38.3}$	U475-05-080
010503		חצי א-סימטרי לכנף קבוע 92 מ"מ	2.970	$\frac{59.70}{37.10}$	$\frac{37.1}{213.1}$	U475-05-090
010082		חצי א-סימטרי לכנף קבוע 92 מ"מ	1.602	$\frac{47.93}{17.91}$	$\frac{18.9}{42.3}$	U475-05-090
010193		חצי סימטרי נמוך 92 מ"מ	1.736	$\frac{48.79}{22.57}$	$\frac{30.7}{49.9}$	U475-05-090
010249		חצי סימטרי גבוה 115 מ"מ	1.725	$\frac{52.5}{17.9}$	$\frac{45.8}{30.0}$	U475-05-100
010194		חצי סימטרי גבוה 138 מ"מ	1.985	$\frac{57.99}{22.57}$	$\frac{58.1}{62.9}$	U475-05-100
מכסות						
010124		מכסה מעוצב	0.861	$\frac{35.89}{14.86}$	$\frac{1.4}{25.6}$	U475-05-110
010802		מכסה מעוצב	0.712	---	$\frac{2.34}{16.24}$	U475-05-110
010125		מכסה מעוצב	1.648	$\frac{64.45}{19.96}$	$\frac{42.7}{63.1}$	U475-05-110
		גרסה 2021 מס. עמוד 015-02-475U מס. קובץ 195U47501		אינדקס פרופילים		U475

מס. פרופיל	צורה	תאור	משקל ק"ג/מ"א	היקף חיצוני ס"מ		מס. עמוד בקטלוג פרופילים
				היקף פנימי ס"מ	$\begin{matrix} y \\ x \end{matrix}$ $\begin{matrix} I_{xx}, \text{cm}^4 \\ I_{yy}, \text{cm}^4 \end{matrix}$	
סרגלים						
010424		סרגל למשקוף נמוך מרווח זיגוג 50.5 מ"מ	0.256	$\frac{15.82}{--}$	$\frac{0.61}{0.48}$	U475-05-120
010121		סרגל למשקוף נמוך מרווח זיגוג 45.5 מ"מ	0.286	$\frac{17.21}{--}$	$\frac{0.67}{0.77}$	U475-05-120
011542		סרגל למשקוף נמוך מרווח זיגוג 38 מ"מ	0.464	$\frac{182}{--}$	$\frac{1.10}{0.70}$	U475-05-120
010091		סרגל למשקוף נמוך מרווח זיגוג 35.5 מ"מ	0.310	$\frac{18.56}{--}$	$\frac{0.76}{1.23}$	U475-05-120
010093		סרגל למשקוף נמוך מרווח זיגוג 31.5 מ"מ	0.367	$\frac{21.92}{--}$	$\frac{0.80}{2.2}$	U475-05-120
010425		סרגל למשקוף נמוך מרווח זיגוג 20.5 מ"מ	0.478	$\frac{18.32}{10.21}$	$\frac{1.2}{4.63}$	U475-05-120
010163		סרגל למשקוף נמוך מרווח זיגוג 14.5 מ"מ	0.499	$\frac{19.59}{10.29}$	$\frac{1.3}{5.8}$	U475-05-120
010936		סרגל למשקוף גבוה מרווח זיגוג 50.5 מ"מ	0.624	$\frac{18.58}{12.60}$	$\frac{5.70}{2.67}$	U475-05-120
010935		סרגל למשקוף גבוה מרווח זיגוג 45.5 מ"מ	0.645	$\frac{18.6}{13.6}$	$\frac{6.14}{3.29}$	U475-05-130
010934		סרגל למשקוף גבוה מרווח זיגוג 31.5 מ"מ	0.675	$\frac{19.5}{14.38}$	$\frac{7.08}{5.3}$	U475-05-130
010790		סרגל למשקוף גבוה מרווח זיגוג 18 מ"מ	0.759	$\frac{23.5}{14.6}$	$\frac{7.9}{7.3}$	U475-05-130
010422		סרגל למשקוף גבוה מרווח זיגוג 50.5 מ"מ	0.375	$\frac{15.91}{6.76}$	$\frac{1.77}{0.71}$	U475-05-130
010120		סרגל למשקוף גבוה מרווח זיגוג 45.5 מ"מ	0.407	$\frac{16.92}{7.76}$	$\frac{1.9}{1.1}$	U475-05-130
010084		סרגל למשקוף גבוה מרווח זיגוג 31.5 מ"מ	0.503	$\frac{19.72}{10.54}$	$\frac{2.2}{3.3}$	U475-05-130
010423		סרגל למשקוף גבוה מרווח זיגוג 20.5 מ"מ	0.559	$\frac{21.50}{12.25}$	$\frac{2.45}{5.64}$	U475-05-140
010162		סרגל למשקוף גבוה מרווח זיגוג 14.5 מ"מ	0.597	$\frac{22.70}{13.45}$	$\frac{2.56}{7.62}$	U475-05-140
011538		סרגל לקבוע פתיחה פנימה 38 מ"מ	0.464	$\frac{18.5}{9.3}$	$\frac{2.1}{2.1}$	U475-05-140
011433		תוספת לזיגוג קבוע	0.338	$\frac{11.57}{6.96}$	$\frac{0.75}{0.80}$	U475-05-140
010122		סרגל זיגוג חיצוני לקבוע	0.169	$\frac{9.67}{--}$	$\frac{0.75}{0.07}$	U475-05-140
010081		סרגל זיגוג לכנף נסתר	0.124	$\frac{7.09}{--}$	$\frac{0.2}{0.06}$	U475-05-140
010602		סרגל זיגוג לעמוד פינתי	0.173	$\frac{10.1}{--}$	$\frac{0.4}{0.1}$	U475-05-150
extal		גרסה 2021 מס. עמוד 02-020 מס. קובץ 195U47501		אינדקס פרופילים		U475

מ.ס. פרופיל	צורה	תאור	משקל ק"ג/מ"א	היקף חיצוני ס"מ היקף פנימי ס"מ	I_{xx}, cm^4 I_{yy}, cm^4	מ.ס. עמוד בקטלוג פרופילים
010959		מסגרת לרשת נשלפת	0.456	$\frac{17.5}{6.9}$	$\frac{1.65}{0.8}$	U475-05-150
הגברת זיגוג						
010173		הגברת זכוכית למשקוף גבוה	0.400	$\frac{20.04}{--}$	$\frac{1.5}{2.2}$	U475-05-150
010174		הגברת זכוכית למשקוף נמוך	0.250	$\frac{11.74}{--}$	$\frac{0.09}{1.34}$	U475-05-150
	גרסה 2021 מ.ס. עמוד U475-02-030 מ.ס. קובץ 195U47501		אינדקס פרופילים		U475	

חלון פתיחה HD
בעיצוב אורבני

U 475

הוראות יצור

פרק 3

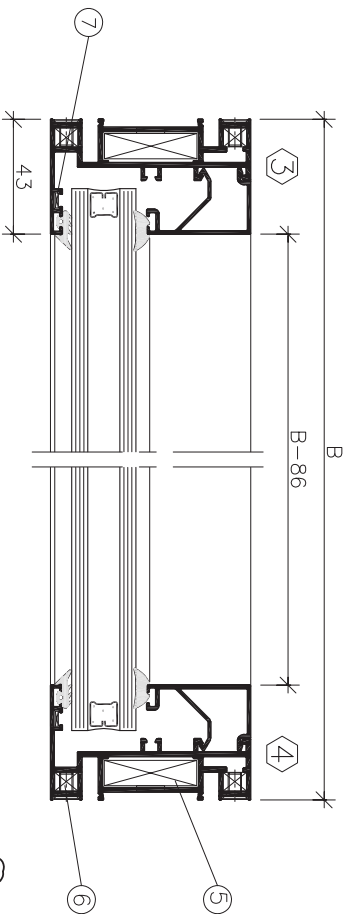
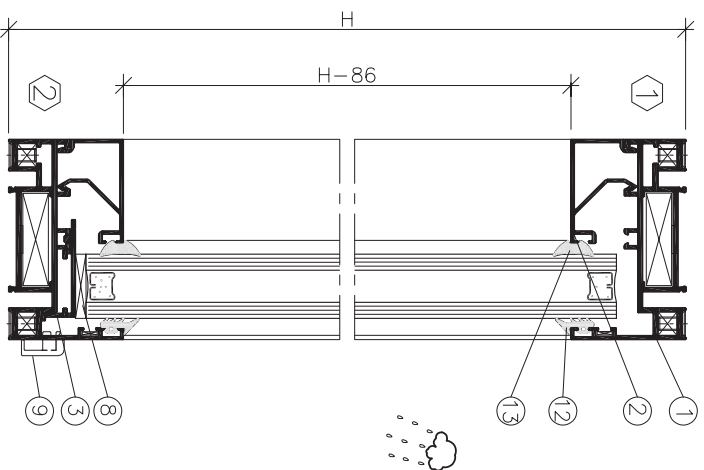
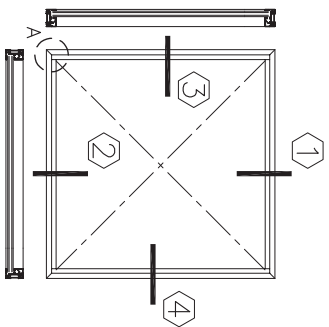

אביזרים

חברות	כמות	תאור	מיל"ט	מ"ס עשירטוט
	4	פינת מתחיה	203121	5
		פינת נעיצה	203126	
	8	פינה סורודה	203118	6
	4	פינת עזר	203204	7
		הגברת זיגוג	208710	8
		פקני ניקוד	208114	9
		לחידוק בטריקון		

**כמות פקני ניקוד לפי רומב החלון

רומב (מ')	כמות
<1.2	2
>1.2	3

מידות חיתוך זכוכית (מ"מ)

B-56
H-56

פרופילי אלומיניום

צורת חיתוך	ממות	מידת חיתוך מ"מ	צורה	תאור	מיל"ט	מ"ס עשירטוט
	2	B		משקוף	010072	1
	2	H			010072	1
	2	B-46		סרגל	*****	2
	2	H-86			*****	2
				הגברת זכוכית	010174	3

אטמים

מ"ס עשירטוט	מיל"ט	תאור	צורה	ממות
12	*****	אטם זיגוג פנימי		2
13	*****	אטם זיגוג חיצוני		2

***** ראה עמוד 130/120-03-U475

extal

2021 גרסה
מ"ס עמודים U475-03-010101
מ"ס קובץ 193U47501

תרון קבוע

U475

קנה מידה 1:2

אופן אינטוס תרון קבוע - ראה עמי 270/260-03-U475

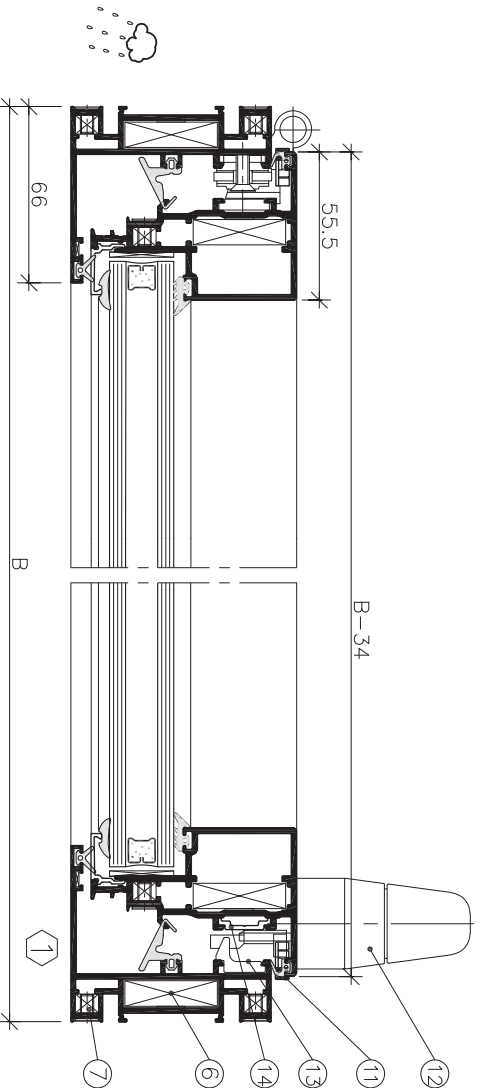
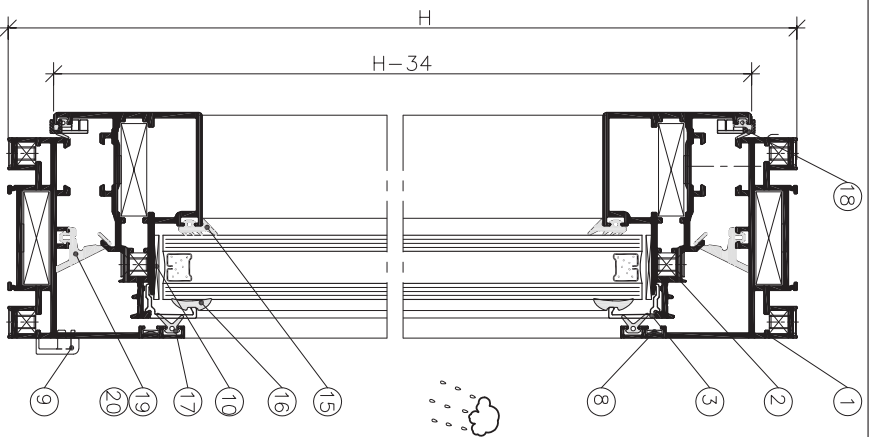
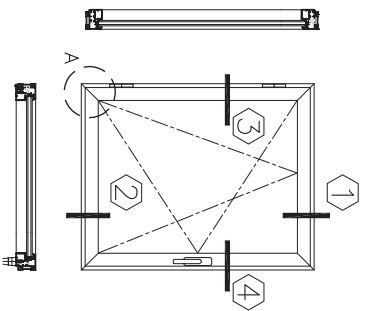

חברות	כמות	תאור	מק"ט	מס שרטוט
	8	פינת נטייה למשקוף וננף	203126	6
		פינת מחזורת למשקוף וננף	203121	
	12	פינת עזר למשקוף וננף	203118	7
	4	פינת עזר	203204	8
	**	פקקי נמוך	208114	9
	4	הגברת זיגוג	208703	10
	4	מגן פינה כננף	208214	11
	1	ידית	—	12
ראה ע"ר U475-06-070				
ראה ע"ר U475-03-310		מנגנון סב נטוי	—	13
ראה ע"ר U475-03-390		דוטס מוביל	211609	14

אביזרים

צננות פקקי נמוך לפי רמת החלון	רווח (מ"מ)	כמות
	<1.2	2
	>1.2	3

מידות חיתול זכוכית (מ"מ)

B-113
H-113

פרופילי אלומיניום

צורת חיתול	מידת חיתול מ"מ	צורה	תאור	מק"ט	מס שרטוט
	2	מחזורת	מחזורת	010078	1
	2	H	מחזורת	010079	2
	2	B-34	מחזורת	010081	3
	2	H-34	מחזורת		
	2	B-141	מחזורת		
	2	H-106	מחזורת		

אטמים

מידת חיתול	צורה	תאור	מק"ט	מס שרטוט
2		אטם זיגוג	*****	15
2		חיצוני	*****	16
2		אטם זיגוג פנימי	*****	17
2		אטם חיצוני	206405	18
2		אטם פנימי	206420	19
2		אטם מרכזי	206321	20
2		פינה יצוקה לאטם מרכזי	206104	20

קנה מידה 1:2

extal

2021 גרסה
מ"מ עמודי 03-020
מ"מ קובץ 193U47502

חלון סב נטוי זכוכית בידודית

U475

ראה עמוד 110-03-110 U475-03 *****

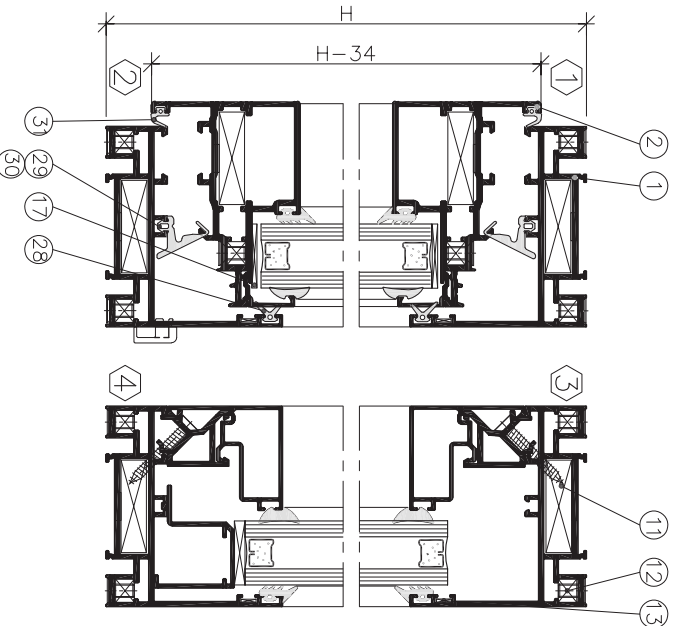
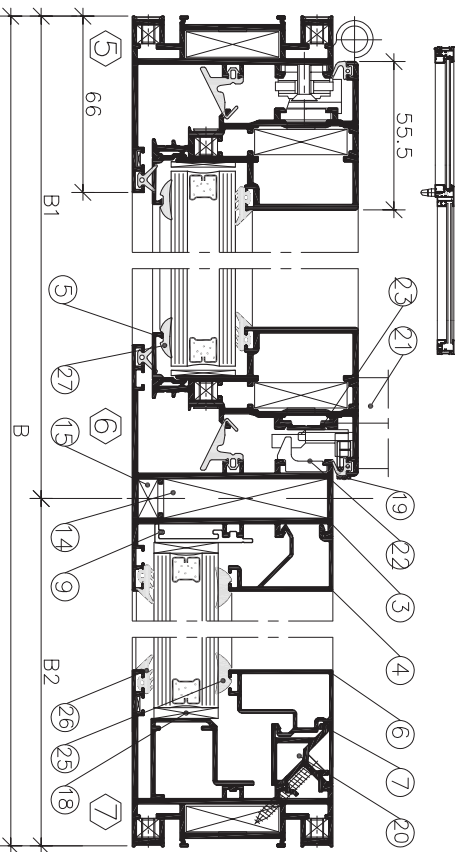
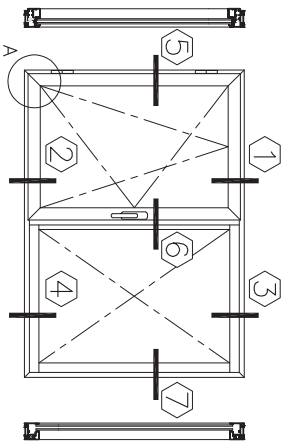

אביזרים

תערוך	כמות	תאור	מיל"ט	חיס שרטוט
	8	פינת מתיחה	203121	11
		פינת נעיצה	203126	
	12	פינה סרודה	203118	12
	4	פינת עזר	203204	13
	2	מחבר תאיץ	203307	14
	2	מחבר עזר תאיץ	203308	15
	**	פקט ניקוד לתומך זכוכית	208114	16
	4	הגברת זיגוג	208703	17
	4	הגברת זיגוג	208710	18
	4	מגן פינה לכנף	208214	19
	3	בורג צבא 4.2x32 Dlx 7982C	205141	20
	1	ידיית	—	21
		מנגנון סב נטוי	—	22
	1	מוטס מורברק	211609	23

פרופילי אלומיניום

צורת חיתוך	כמות	מידת חיתוך מ"מ	צורה	תאור	מיל"ט	חיס שרטוט
	2	B		משקוף	010078	1
	2	H		כנף	010079	2
	2	B1-25.5 H-34		תאיץ	010082	3
	1	H-35		סרגל	*****	4
	2	B-95 H-103		סרגל	010081	5
	2	B-37.5 H-132		סרגל	010084	6
	2	B-37.5 H-132		תוספת	011433	7
	1	H-132		הגברת זכוכית	010173	8
				הגברת זכוכית	010174	9

אטמים

תערוך	כמות	צורה	תאור	מיל"ט	חיס שרטוט
	2		אטם זיגוג פנימי	*****	25
	2		אטם זיגוג חיצוני	*****	26
	2		אטם זיגוג פנימי	*****	27
	2		אטם כנף-משקוף	206405	28
	2		אטם מרנכי	206321	29
	2		פינה לאטם מרנכי	206104	30
	2		אטם פנימי	206420	31

U475-03-110/120/130 עמוד ראה *****

** כמות פקטי ניקוד לפי רוחב החלון

כמות	רוחב (מ')
2	<1.2
3	>1.2

מידות חיתוך זכוכית (מ"מ)

תליון סב נטוי	תליון קובע
B1-105	B2-73
H-116	H-104



2021
U475-03-030 עמוד
193U47503 חיס

גריטה
חיס עמוד עם קובע
תליון סב נטוי עם קובע
זכוכית בידודיית

U475

אופן איסום תליון קובע-ראה עמודים 260/270 U475-03-260/270
אופן חיבור בין תאיץ למשקוף ע"י מחברים-ראה עמודים 150/160 U475-03-140/150/160
קנה מידה 1:2

אביזרים

תערוות	כמות	תאור	מק"ט	מ"ס שרטוט
	8	פינה נעיצה למשקוף וננף	203126	
	8	פינת מזיחה למשקוף וננף	203121	6
	12	פינה קטנה למשקוף וננף	203118	7
	4	פינת עזר	203204	8
רא"ת עזר	1	מגיביל פתוחה	****	9
רא"ת עזר	1	ידיית	****	10
רא"ת עזר	1	פקנד ניקוד	208114	11
	4	המברת זיגוג	208703	12
	4	מגן פינה לננף	208214	13
	2	פיז נעילה	202122	14
	2	גמדי נעילה	212186	15
	2	ציר	201255	16
		מוט מוביל	211609	17
מטר 3		חמביל ידיית	201788	18

פרופילי אלומיניום

צורת חיתוך	כמות	מידת חיתוך מ"מ	צורה	תאור	מק"ט	מ"ס שרטוט
	2	B		משקוף	010078	1
	2	H				
	2	B-34		ננף	010079	2
	2	H-34				
	2	B-141	נ	סרגל זיגוג	010081	3
	2	H-106				

**כמות פקנדי ניקוד לפי רוחב החלון

כמות	מ"ר, רוחב
2	<1.2
3	>1.2

מידות חיתוך זכוכית מלי"מ

B-113
H-113

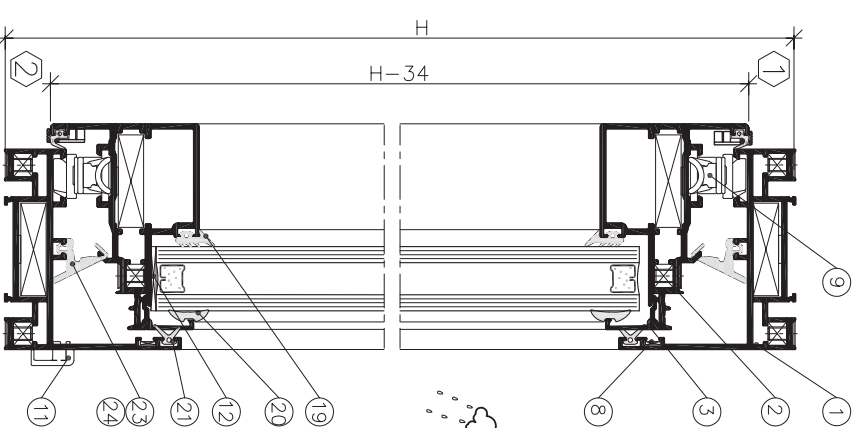
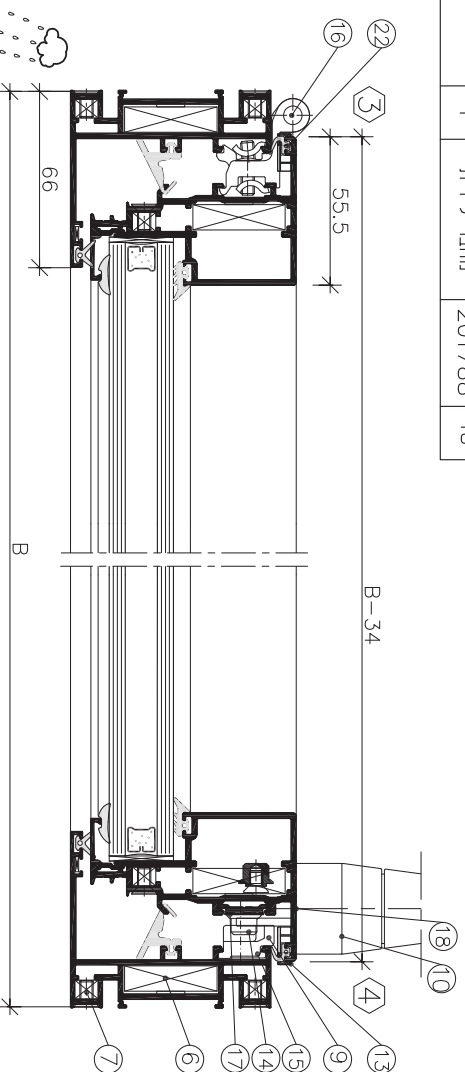
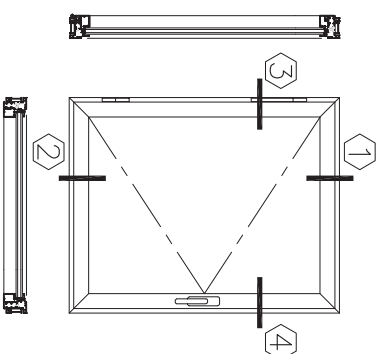

אטמים

כמות	צורה	תאור	מק"ט	מ"ס שרטוט
2		אטם זיגוג	*****	19
2		חיצוני	*****	20
2		אטם זיגוג פנימי	*****	20
2		אטם חיצוני	206405	21
1		אטם פנימי	206420	22
2		אטם מרכזי	206321	23
4		פינה יצוקה לאטם מרכזי	206104	24

extal

גריטה
מ"ס עמוד U475-03-040
מ"ס קובץ 193U47504

חלון פתוחה

U475

גובה מידה 1:2

רא"ת עמוד U475-03-110 *****

רוחב	גובה*	מספר נמודות
1800-2500	1200-1800	400-1200
4	0	3
4	0	3
4	1	3
4	2	3
4	3	2
4	2	2
1500-2000	1500-2000	600-1500
1	1	2
1	1	2
1	2	1
1	3	1
2	2	2
>2000	>2000	1500-2000

מידות חיתוך זכוכית (מ"מ)

B-64
H-64

פרופילי אלומיניום

מספר חומר	מיליט	תאור	צורה	כמות	אטימיות
1	18	אטם פנקי	אטם זיגוג	2	2
2	19	אטם חיצוני	אטם זיגוג	2	2
3	20	אטם נכף-משקוף	אטם	2	2
4	21	אטם מרכזי	אטם זיגוג	2	2
5	22	אטם חיצוני	אטם זיגוג	2	2

ראה עמוד 103-0475-U475

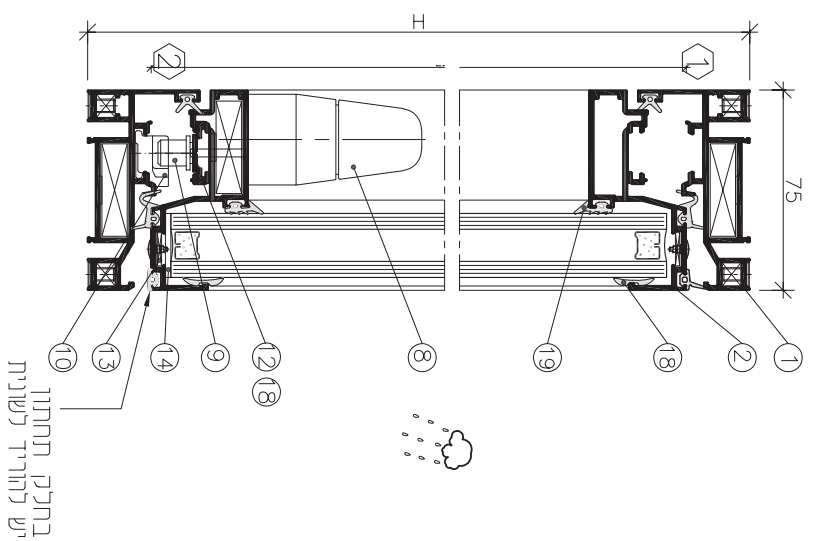
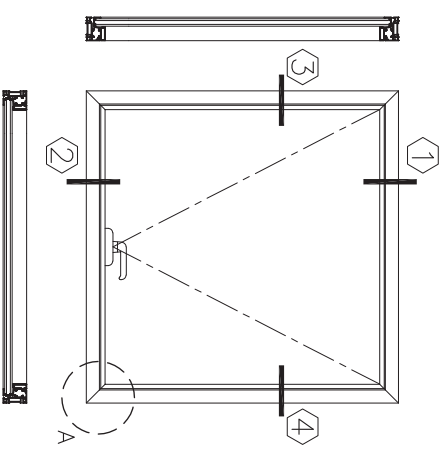

בחלק תחתון יש להויד לשינית

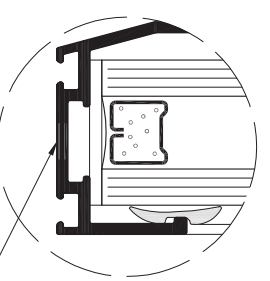
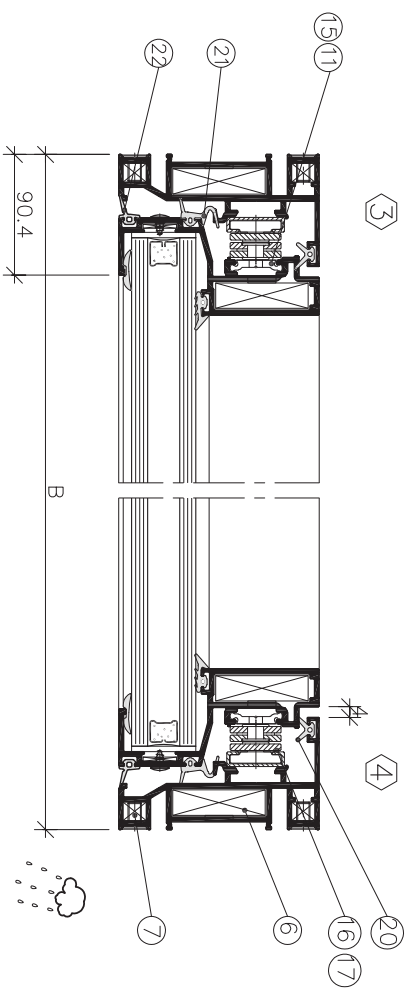

חורי ניקוד 6 ט"מ
כל 500 ט"מ, כמות מוינימליית 2 ית.

מספר חומר	מיליט	תאור	צורה	מידות חיתוך מיליט	מידות חיתוך מיליט	מספר חומר
1	010071	משקוף	משקוף	B	2	2
2	010073	כנף	כנף	B-47.6	H	2
				H-47.6		2

אביזרים

מספר חומר	מיליט	תאור	מידות חיתוך מיליט	מידות חיתוך מיליט	כמות	תעודת
6	203121	פינת מתחה	פינת מתחה	8	8	ראה עבר
7	203126	פינת נעילה	פינת נעילה	8	8	ראה עבר
8	203118	פינת סרודה	פינת סרודה	8	8	ראה עבר
9	202204	ידיטשטורלה	ידיטשטורלה	1	1	ראה עבר
10	202102	פוי נעילה	פוי נעילה	*	*	ראה עבר
11	202155	נגדי נעילה	נגדי נעילה	*	*	ראה עבר
12	201303	סט לתפיסת	סט לתפיסת	1	1	ראה עבר
13	201603	מספריים	מספריים	1	1	ראה עבר
14	203211	פינת עזר	פינת עזר	4	4	ראה עבר
15	208703	פלטסט	פלטסט	4	4	ראה עבר
16	201402	סט ברגים	סט ברגים	1	1	ראה עבר
17	201302	מספריים	מספריים	1	1	ראה עבר
18	201401	מגביל פתיחה	מגביל פתיחה	1	1	ראה עבר
	211609	מספר	מספר	1	1	ראה עבר

פרופילים

ממות	מידות חיתוך	תאור תמונה	תאור	מיל"ט	מס שרטיט
2	B		משקוף	010152	1
2	H		מסגרת	010079	2
4	B/2-31.5		כנף	011513	3
4	H-58		כנף	011132	5
1	H-103		חוטפת	010081	4
2	B/2-103.5		סרגל	011132	5
2	H-130		מוט מוביל	001252	6
2	B+54		הלבשה ישרה		
2	H+54		הלבשה ישרה 38.5		

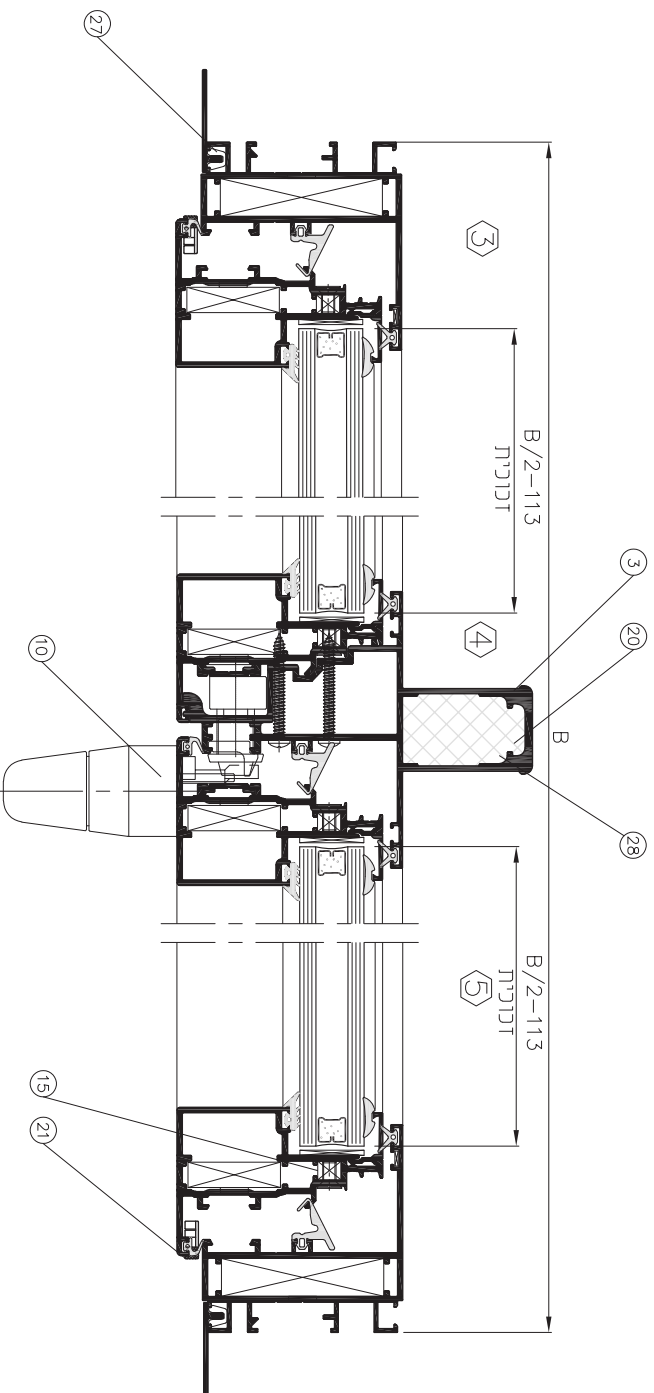
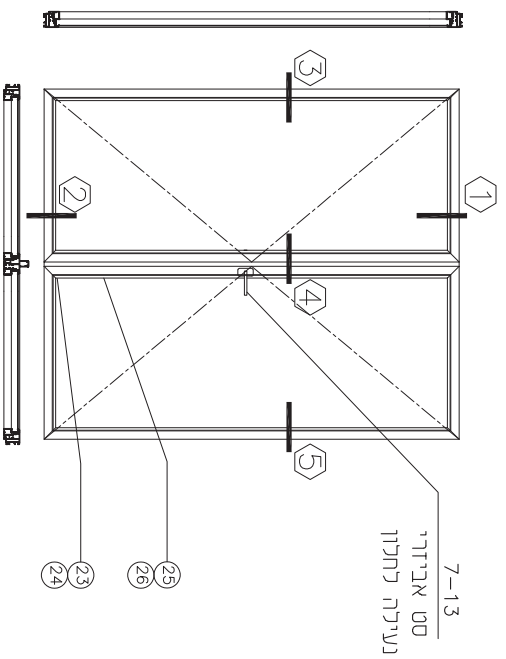

אביזרים

מידות זכוכית

B/2-113 X H-140

אטמים

קמרות	צורה	תאור	מק"ט	מס שרטוט
2		אטם דרימגו חיצוני	*****	31
2		אטם דרימגו פנימי	*****	32
1		אטם חיצוני	206405	33
2		אטם פנימי	206420	34
2		אטם מרכזי	206321	35

***** ראה עמוד 110-03-475U

קמרות	תאור	מק"ט	מס שרטוט
1	סט צירים כחלון פתיחה	211011	
	סט ציר כנף נסתר	211008	
	ימין עליון/תחתון	211009	
	סט ציר כנף נסתר	211009	
	שמאל עליון/תחתון	211009	
	מגביל פתיחה נגועל	201432	
	מערכת איוורור		
1	ידית	228028	10
1	מעביר תנועה לידיית	201773	11
4	נולא כנף	201784	12
2	תושבת לייצוב כנף	201795	13
4	פינת נעיצה	203135	14
8	פינת עזר לכנף	203118	15
4	פינת עזר	203204	16
8	פינת נעיצה	203126	17
4	פינה יצוקה לאטם מרכזי	206104	18
לי"ה	פקק ניקוז	208114	19
1	סט פקקים לתופש	208171	20
8	מגן פינה	208214	21
16	הגברה פלסטיק	208703	22
1	מעביר תנועה/ מנגנון סגירה	212365	23
לי"ה	מעביר תנועה	201684	24
לי"ה	פיך נעילת	202122	25
לי"ה	נגדי נעילת	212186	26
4	קריפון תלבשה	208507	27
2	מונטה למחזוק	208162	28

ניתן לבחור בין צירים רגילים לסמוויים

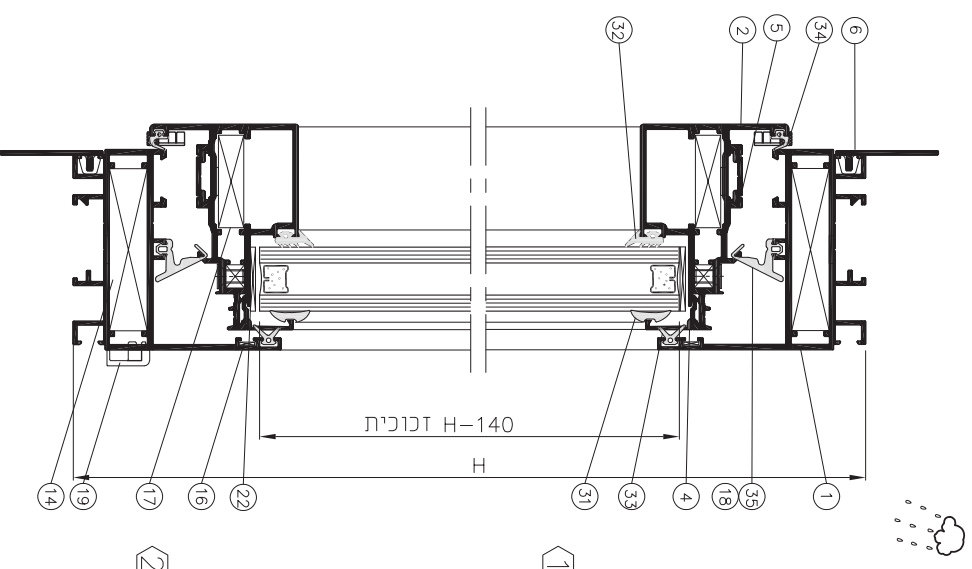

extal

2021
גרסה
מס עמוד 0475-03-060
מס קובץ 193U47506

תליון מד דו כנפי ציר צד
עם מנגנון פתיחה איוורור 10 ס"מ

U475

קנה מידה 1:2

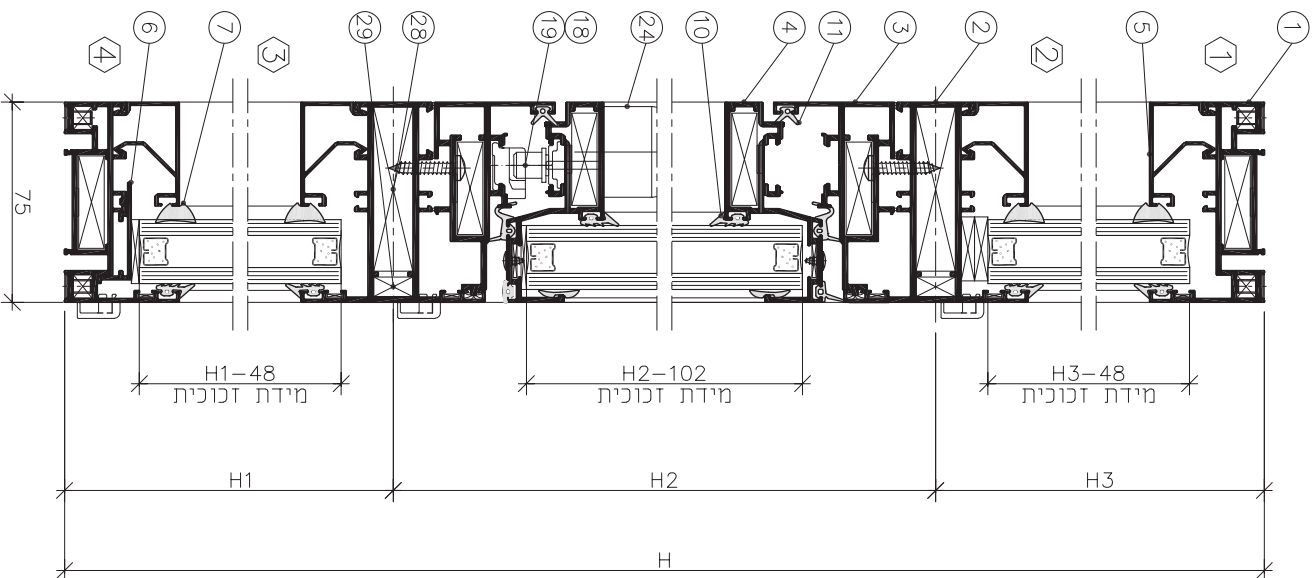
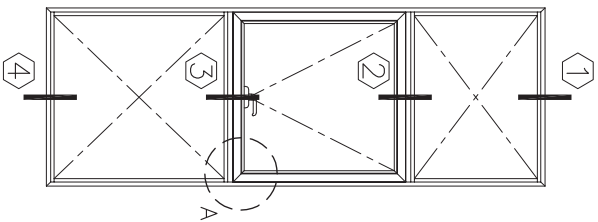

במלך תחתון
יש להויד לשינוי
מדימטריה 2 י"מ
מורי ניקוד 68 מ"מ
כל 500 מ"מ,
ממנות
מדימטריה 2 י"מ

מ"מ שרטוט	מ"מ 1	מ"מ 2	מ"מ 3	מ"מ 4	מ"מ 5	מ"מ 6
צורת חיתוך	צורת חיתוך	צורת חיתוך	צורת חיתוך	צורת חיתוך	צורת חיתוך	צורת חיתוך
כמות	2	2	2	2	2	2
מידת חיתוך מ"מ	B	H	B-46	B-48	B-102	B-46
צורה						
תאור	משקוף	תליץ	מתהפך	ננף	סרגל	תגבת זכוכית
מק"ט	010072	010330	011639	010073	*****	010174
מ"מ שרטוט	1	2	3	4	5	6

אטמים

מ"מ שרטוט	מ"מ 7	מ"מ 8	מ"מ 9	מ"מ 10	מ"מ 11	מ"מ 12	מ"מ 13
צורה							
תאור	אטם זיגוג פנימי-קובע	אטם זיגוג חיצוני-קובע	אטם זיגוג חיצוני-חלון	אטם זיגוג פנימי-חלון	אטם כנף-משקוף	אטם מרכזי	אטם חיצוני
מק"ט	*****	*****	*****	*****	206405	206305	206506
מ"מ שרטוט	7	8	9	10	11	12	13

***** ראה עמוד 130/120/110-03-475

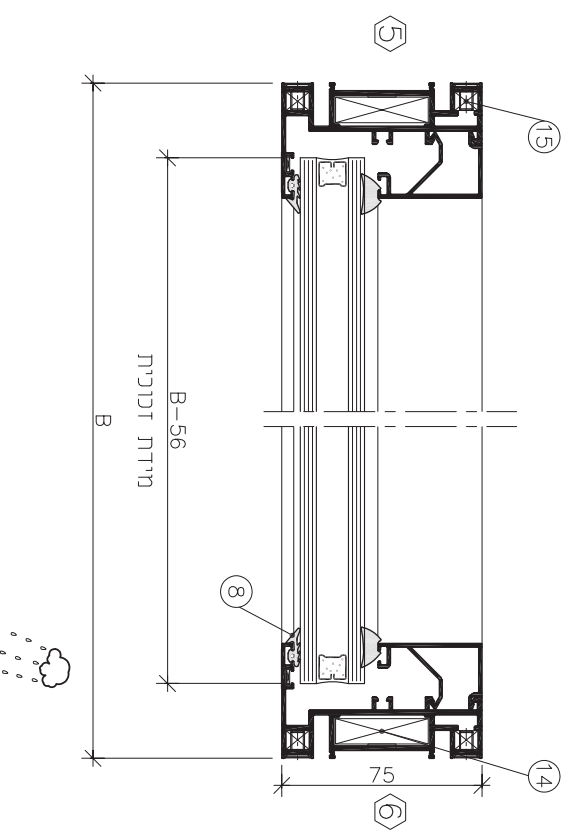
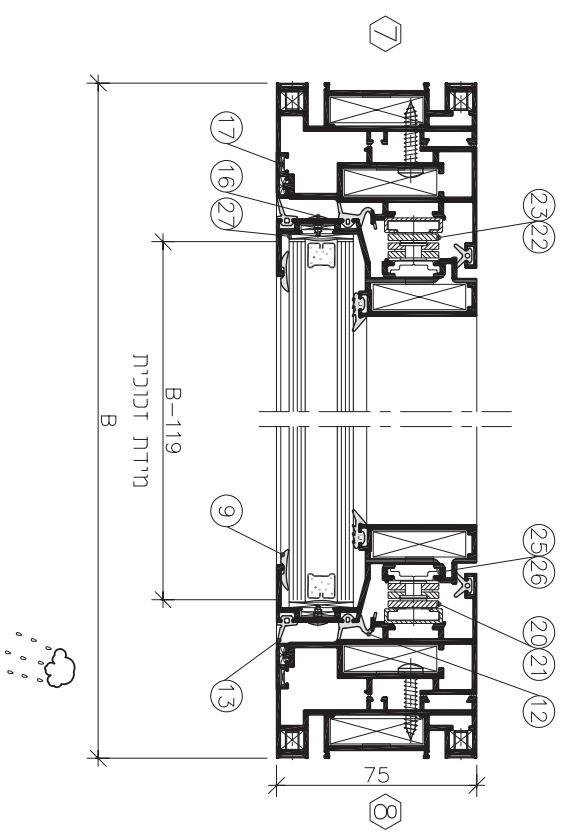
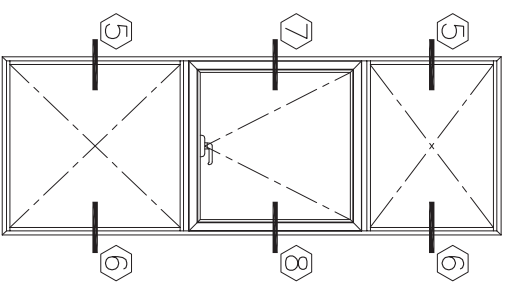

* נמוות נקודות נעילה לפי מידות החלון

רוחב גובה	400-1200	1200-1800	1800-2500
1500-600	0	3	4
1500-1500	0	0	0
2000-1500	1	1	1
>2000	2	2	2

תעודת	נמוות	ראאר	מול'ט	מ'ט
	12	פינת מחרחה	203121	14
		פינת נעירה	203126	
	8	פינת סרודה	203118	15
	4	פינת עור	203211	16
	12	פינת עור	203204	17
	*	פינ נעירה	202102	18
	*	נגדי נעירה	202155	19
	1	מספריים 22"	201302	20
ראא עטר	1	מספריים 201302	201303	21
ראא עטר	1	מגביל פתיחה	201401	22
ראא עטר	1	מס ברבים	201402	23
ראא עטר	1	ידיית	202284	24
	1	מעביר תנועה	201603	25
		מוט מוביל	211609	26
	4	מגביל נעירה	208703	27
	4	מחבר חציץ	203307	28
	4	מחבר עור לחציץ	203308	29

מידות חיתוך זכוכית (מ"מ)

(B-56) X (H1-48)	קבוע עריץ
(B-119) X (H2-102)	חלון
(B-56) X (H3-48)	קבוע חתכון

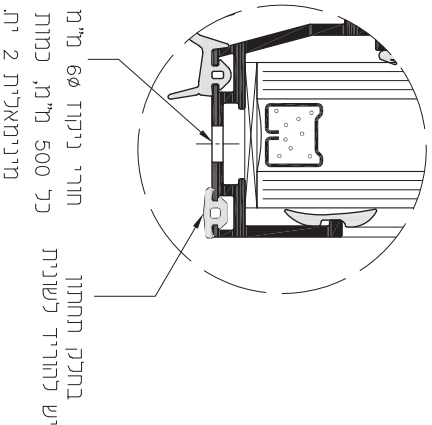
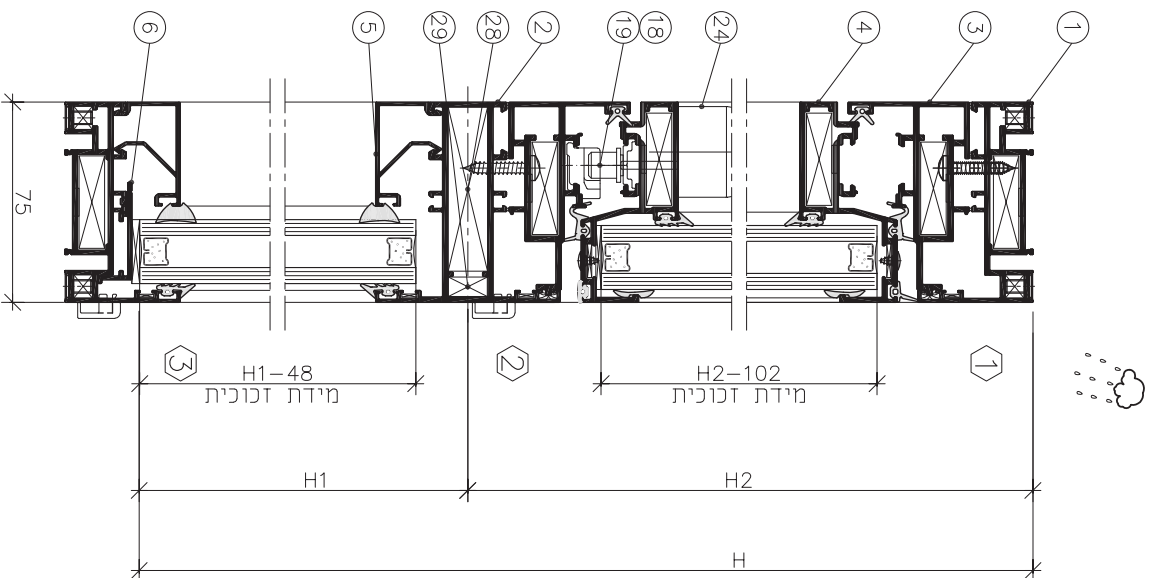
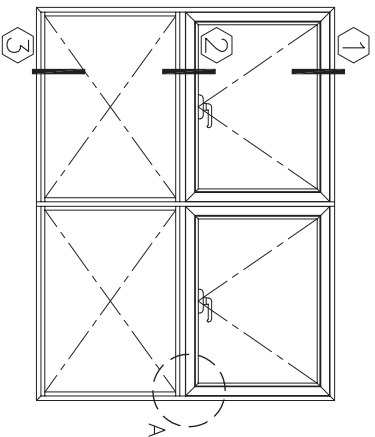

צורת חיתוך	כמות	מידת חיתוך מ"מ	צורה	תאור	מג'יט	מס' שרטוט
	2	B		תאור משקוף	010072	1
	2	H				
	1	B-46		תאיץ	010330	2
	1	H-46				
	2	B-48		מתתפך	011639	3
	4	H2-31				
	2	B/2-94				
	2	H2-94				
	2	H1-78		כנף	010073	4
	2	B/2-38				
	2			סרגל	*****	5
				המבטת זכוכית	010174	6

אטמים

מס' שרטוט	מג'יט	תאור	צורה	כמות
7	*****	אטם זיגוג פנימי-קובע		2
8	*****	אטם זיגוג חיצוני-קובע		2
9	*****	אטם זיגוג חיצוני-חלון		2
10	*****	אטם זיגוג פנימי-חלון		2
11	206405	אטם כנף-משקוף		2
12	206305	אטם מרכזי		2
13	206506	אטם חיצוני		2

*****ראו עמוד 130/120/110-03-475U

אביזרים

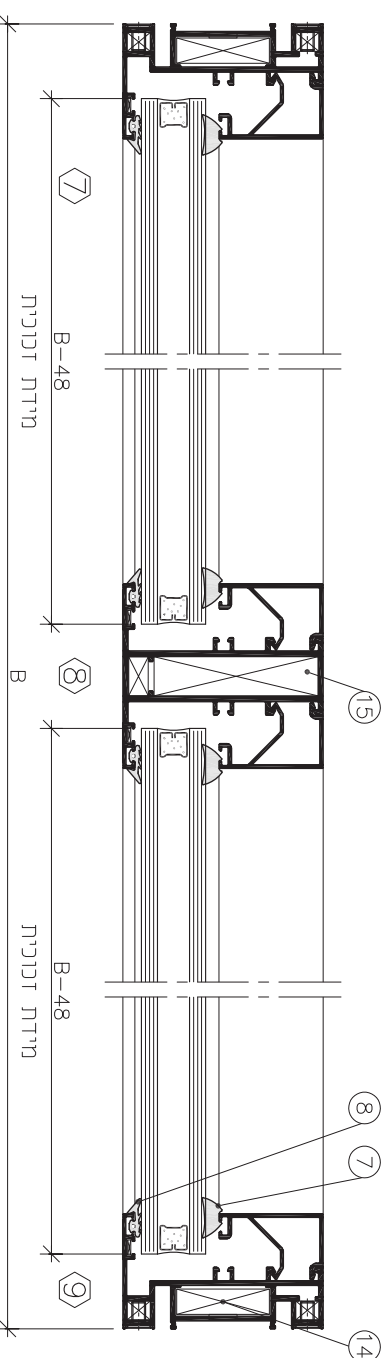
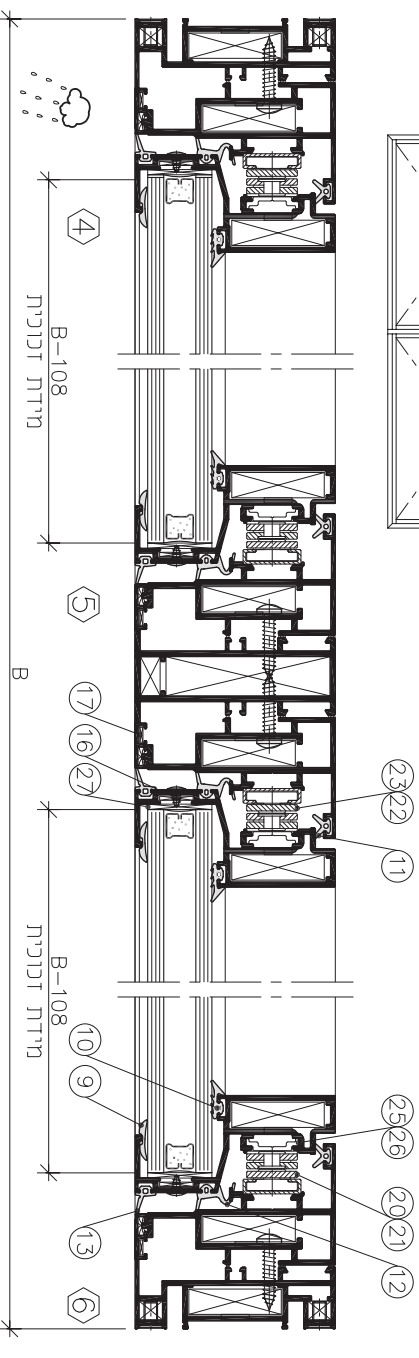
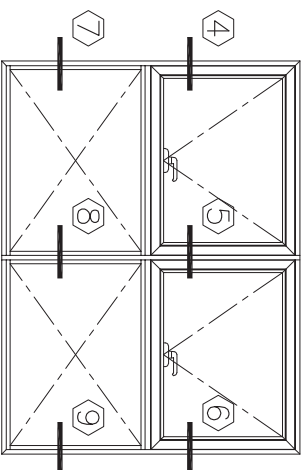

תערוך	כמות	תאריך	מחיר	מס' עריטות
	12	פינת חתיתה	203121	14
		פינת נעיצה	203126	
	8	פינת סרודה	203118	15
	4	פינת עזר	203211	16
	12	פינת עזר	203204	17
	*	פינן נעירה	202102	18
	*	נגדי נעירה	202155	19
	1	מספריים 22"	201302	20
ראה עזר u475-06-090	1	סט לתפיסת מספריים 201302	201303	21
	1	מגביל פתיחה	201401	22
ראה עזר u475-06-090	1	סט ברגים לתפיסת 201401	201402	23
ראה עזר u475-06-070	1	ידיית	202284	24
	1	מעביר תנועה	201603	25
באורך 3 מטר		מוט מוביל	211609	26
קחובית במילקון	4	הגברות דוכנית 100x24x2	208703	27
	4	מחבר חציץ	203307	28
	4	מחבר עזר לתציץ	203308	29

מידות חיתוך דוכנית (מ"מ)

2	(B/2-108) X (H2-108)	חלון
2	(B/2-48) X (H1-48)	קבוע חתכון

* כמות נקודות נעילה לפי מידות החלון

רוחב	1800-1200-400-	400-1200	גובה	600-1500
	2500	1800		1200
4	0	3	0	2
4	1	3	1	2
4	2	3	2	2

extal

2021
גריטה
מס' עמוד 03-475
מס' קובץ 193u47508

חלון משולפע החוצה דו כנפי
עם קבוע חתכון

u475

קנה מידה 1:2

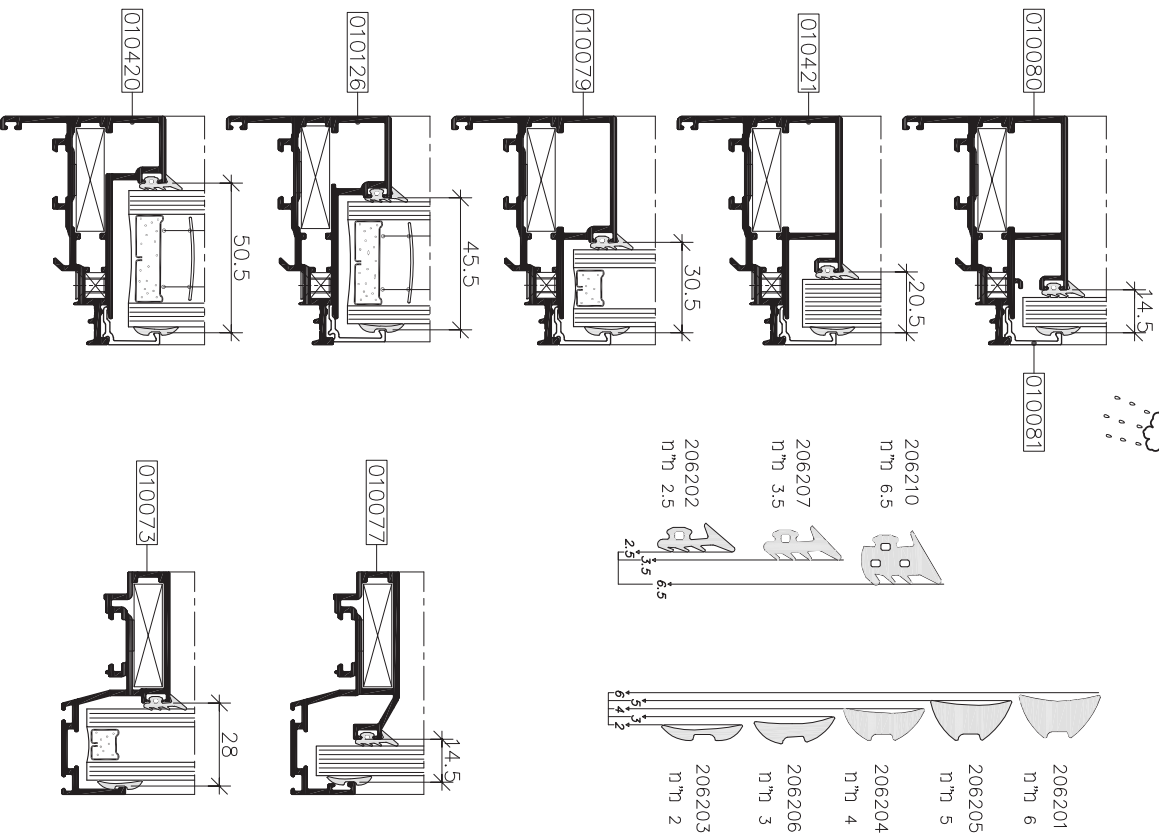

מטא פחות	מטא קריי	זכוכית	כנף פקתיה פנימה	מרוו זיגו
206210	206201	ת"ח 38	010420	50.5 ת"ח
206210	206205	ת"ח 39		
206210	206204	ת"ח 40		
206207	206201	ת"ח 41		
206207	206205	ת"ח 42		
206207	206204	ת"ח 43		
206202	206205	ת"ח 44		

מטא פחות	מטא קריי	זכוכית	כנף פקתיה חוצה	מרוו זיגו
206207	206201	ת"ח 5	010077	14.5 ת"ח
206207	206205	ת"ח 6		
206202	206201	ת"ח 7		
206207	206204	ת"ח 8		
206202	206206	ת"ח 9		
206207	206203	ת"ח 10		
206202	206201	ת"ח 16		
206210	206205	ת"ח 17		
206210	206204	ת"ח 18		
206210	206206	ת"ח 19		
206207	206205	ת"ח 20	010073	28 ת"ח
206207	206204	ת"ח 21		
206207	206206	ת"ח 22		
206202	206204	ת"ח 23		
206207	206206	ת"ח 24		
206202	206203	ת"ח 24		

מטא פחות	מטא קריי	זכוכית	כנף פקתיה פנימה	מרוו זיגו
206207	206201	ת"ח 5	010080	14.5 ת"ח
206207	206205	ת"ח 6		
206202	206204	ת"ח 7		
206202	206205	ת"ח 8		
206207	206204	ת"ח 11		
206207	206205	ת"ח 12		
206202	206204	ת"ח 13	010421	20.5 ת"ח
206207	206205	ת"ח 14		
206210	206201	ת"ח 18		
206210	206205	ת"ח 19		
206210	206204	ת"ח 20		
206207	206201	ת"ח 21		
206207	206205	ת"ח 22	010079	30.5 ת"ח
206202	206201	ת"ח 23		
206207	206204	ת"ח 24		
206202	206205	ת"ח 33		
206210	206204	ת"ח 34		
206210	206205	ת"ח 35		
206207	206201	ת"ח 36	010126	45.5 ת"ח
206207	206205	ת"ח 37		
206202	206201	ת"ח 38		
206207	206204	ת"ח 38		
206202	206205	ת"ח 39		
206202	206204	ת"ח 39		

extal

2021
מטא פחות 03-110101
מטא קריי 193047509

טבלת זיגו לרנפיים

U475

* לזכוכית במידות חיצוניות יש לפנות למחלקה הטכנית

מחירון	דגם	קו"פ	מחיר	תאריך	תצורה	סדרת דיוגה	מחיר דיוגה
206207	206201	ת"מ 5	010163/010162				ת"מ 14.5
206207	206205	ת"מ 6					
206207	206204	ת"מ 7					
206202	206205	ת"מ 8					
206202	206206	ת"מ 9					
206210	206204	ת"מ 10					
206207	206201	ת"מ 11					
206207	206205	ת"מ 12					
206202	206201	ת"מ 13	010425/010423				ת"מ 20.5
206202	206205	ת"מ 14					
206202	206204	ת"מ 15					
206210	206201	ת"מ 19					
206210	206205	ת"מ 20					
206210	206204	ת"מ 21					
206207	206201	ת"מ 22					
206207	206205	ת"מ 23					
206202	206201	ת"מ 24	010093/010084				ת"מ 31.5
206202	206205	ת"מ 25					
206202	206204	ת"מ 26					
206201	206210	ת"מ 25					
206205	206210	ת"מ 26					
206204	206210	ת"מ 27					
206201	206207	ת"מ 28					
206206	206210	ת"מ 28					
206201	206202	ת"מ 29					
206205	206207	ת"מ 29					
206204	206202	ת"מ 30					
206204	206207	ת"מ 31					
206206	206207	ת"מ 31					
206206	206202	ת"מ 32					

מחירון	דגם	קו"פ	מחיר	תאריך	תצורה	סדרת דיוגה	מחיר דיוגה
206210	206201	ת"מ 33	010121/010120				ת"מ 45.5
206210	206205	ת"מ 34					
206210	206204	ת"מ 35					
206207	206201	ת"מ 36					
206207	206205	ת"מ 37					
206202	206201	ת"מ 38					
206202	206204	ת"מ 39					
206202	206205	ת"מ 40					
206207	206201	ת"מ 41					
206207	206205	ת"מ 42					
206202	206201	ת"מ 43					
206202	206204	ת"מ 44					
206202	206206	ת"מ 45	010424/010422				ת"מ 50.5

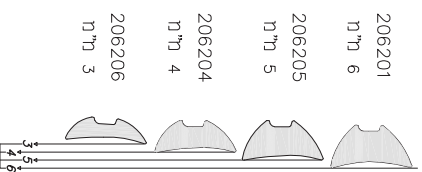

206201 ת"מ 6
206205 ת"מ 5
206204 ת"מ 4
206206 ת"מ 3

206210 ת"מ 6.5
206207 ת"מ 3.5
206202 ת"מ 2.5

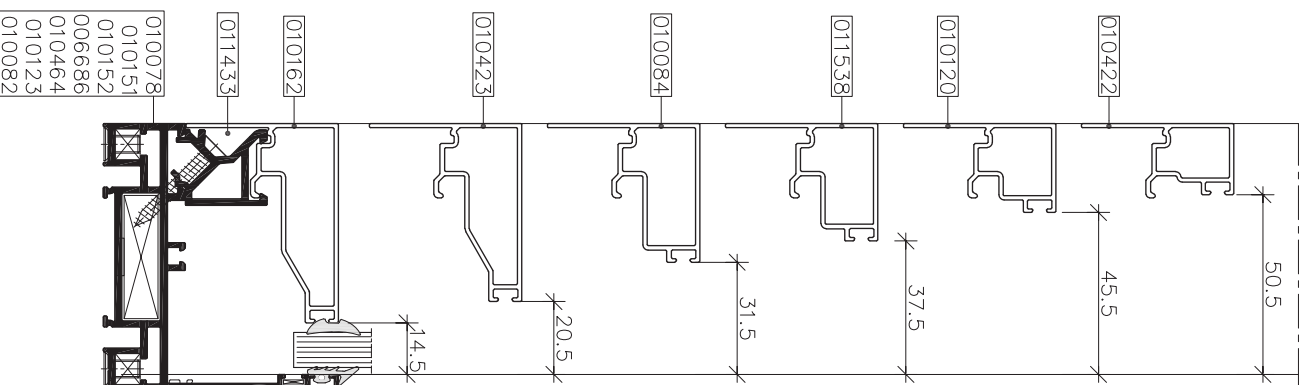
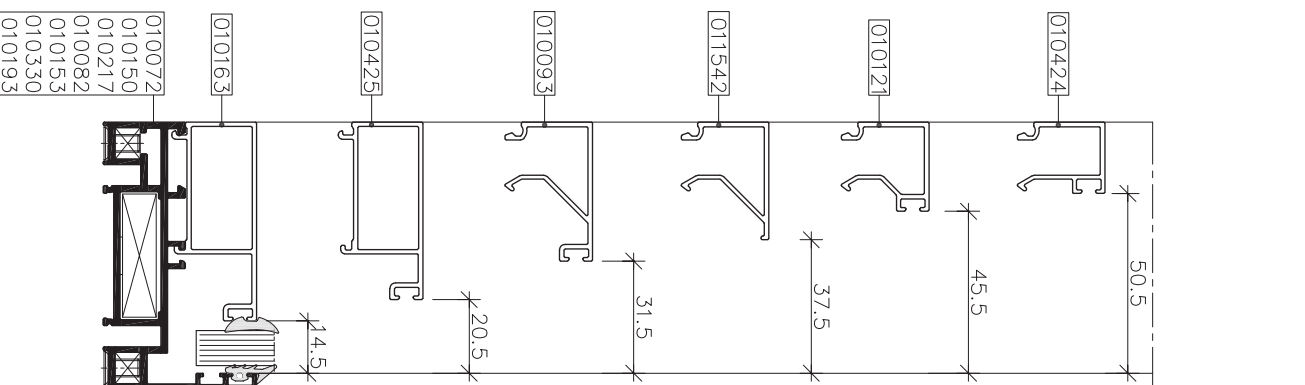

extal

2021
U475-03-120
מחירון עמודי
193047509
מחירון קו"פ

טבלת דיוגה כקובעים
אפשרות א' - (חומר קל)

U475

לדגמי הדיוגה במידות מיוחדות יש לפנות למחלקה הטכנית *

מס' חומר	מס' חומר	כמות	קטגוריית חומר	מחיר
206210	206201	ח"מ 6	010790	18.0 ח"מ
206207	206201	ח"מ 8		
206207	206205	ח"מ 9		
206207	206204	ח"מ 10		
206202	206204	ח"מ 11		
206202	206206	ח"מ 12		
206210	206201	ח"מ 19	010934	31.5 ח"מ
206210	206205	ח"מ 20		
206207	206204	ח"מ 21		
206207	206201	ח"מ 22		
206202	206205	ח"מ 23		
206202	206201	ח"מ 24		
206207	206204	ח"מ 25		
206202	206204	ח"מ 26		
206210	206201	ח"מ 33		
206210	206205	ח"מ 34		
206207	206204	ח"מ 35		
206207	206201	ח"מ 36		
206207	206205	ח"מ 37	010935	45.5 ח"מ
206202	206201	ח"מ 38		
206202	206205	ח"מ 39		
206202	206204	ח"מ 40		
206207	206201	ח"מ 41		
206207	206205	ח"מ 42		
206207	206201	ח"מ 43	010936	50.5 ח"מ
206202	206205	ח"מ 44		
206202	206204	ח"מ 45		

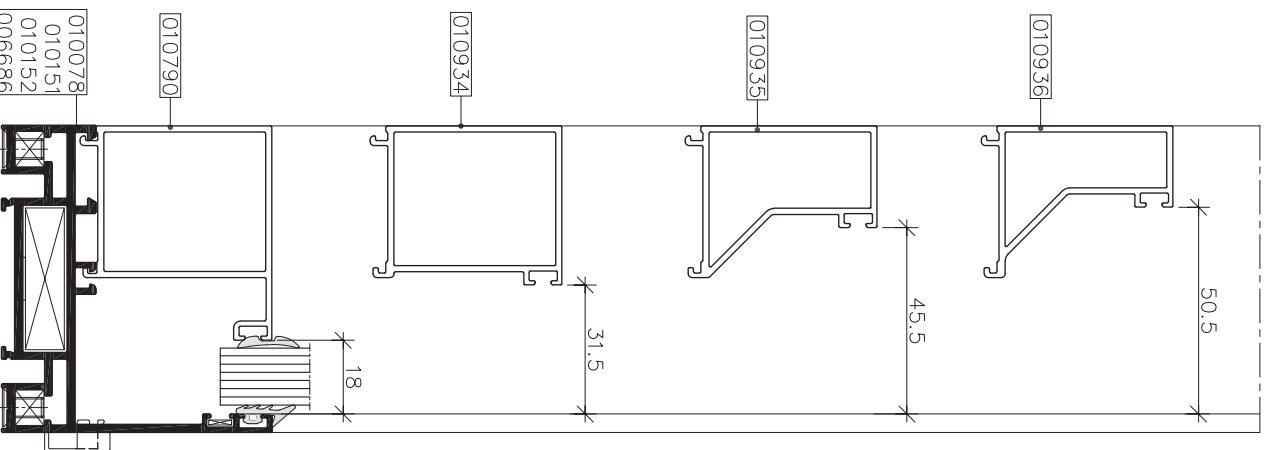
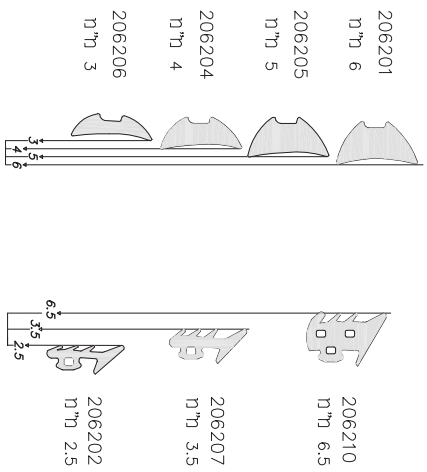

extal

2021
מס' חומר: U475-03-130
מס' חומר: 193U47509

טבלת דריגור לקוביות
אפשרות ב'

U475

* לדוכיות במידות מיוחדות יש לפנות למחלקה הטכנית

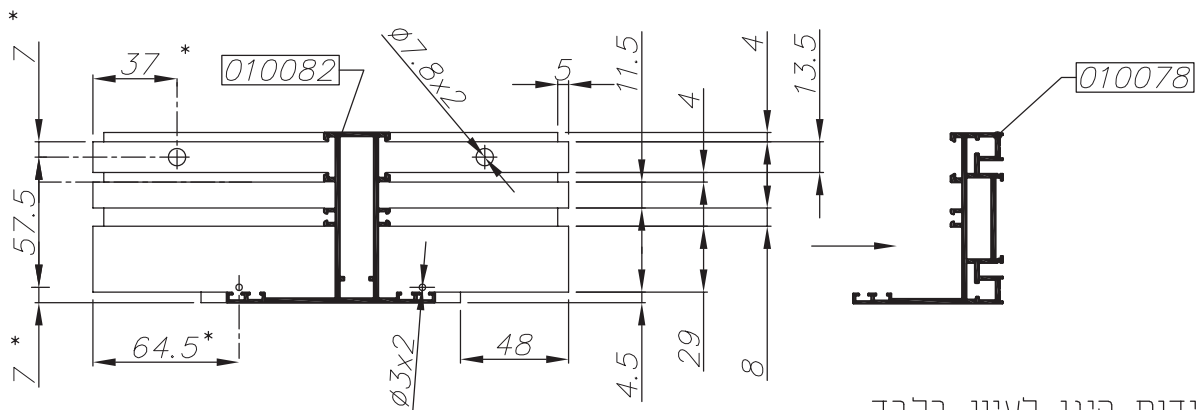

* המידות הינן לעיון בלבד
 ניקוב חור לפין 7.8ϕ מ"מ יש לבצע במבלט 209112
 ניקוב חור לפין 3ϕ מ"מ יש לבצע בשבלונה 209207

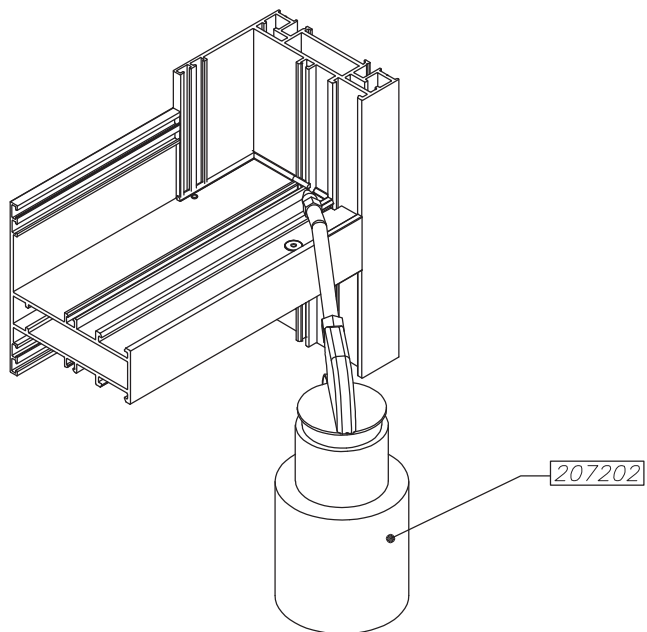
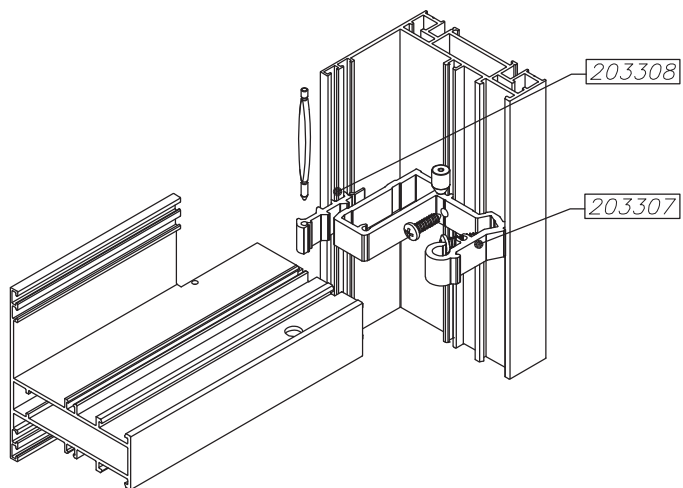

extal

גרסה 2021
 מס. עמוד 140-03-475U
 מס. קובץ 193U47510

חיבור חציג

U475

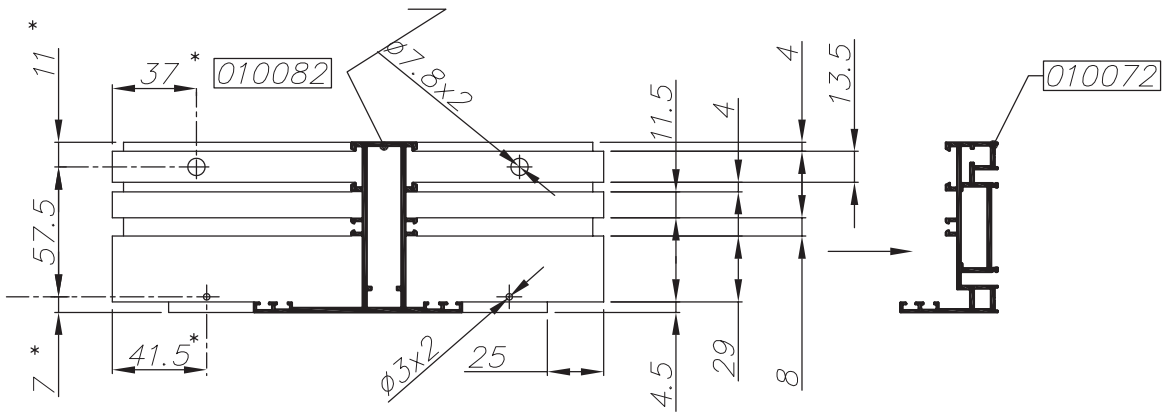

*המידות הינן לעיון בלבד
 ניקוב חור לפין $\phi 7.8$ מ"מ יש לבצע במבלט 209112
 ניקוב חור לפין $\phi 3$ מ"מ יש לבצע בשבלונה 209207

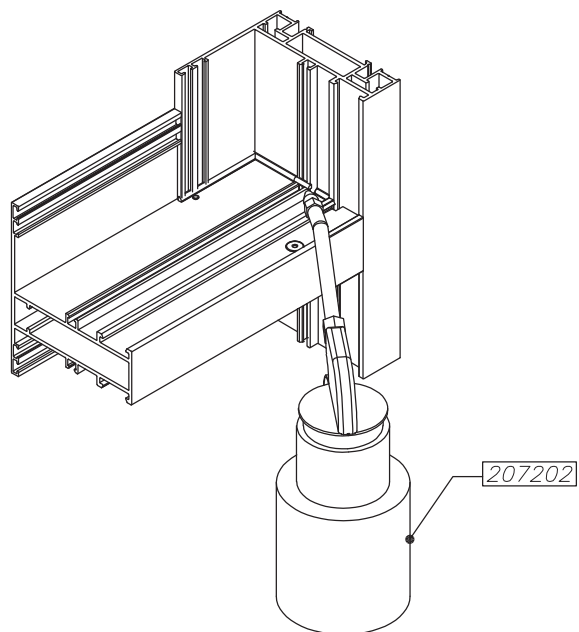
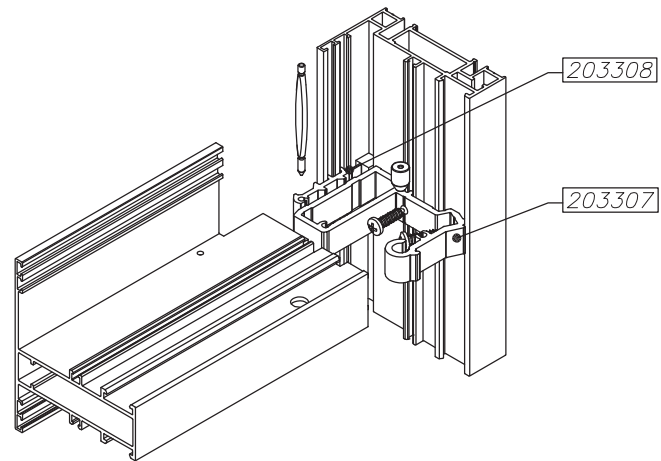

extal

גרסה 2021
 מס. עמוד 03-150U475
 מס. קובץ 193U47510

חיבור חציג

U475

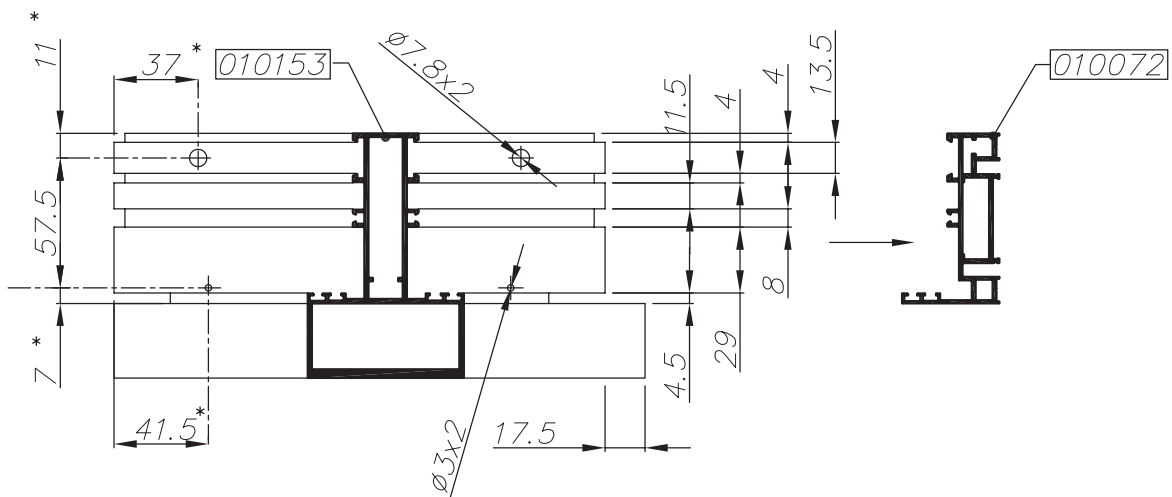

*המידות הינן לעיון בלבד
 ניקוב חור לפין $\phi 7.8$ מ"מ יש לבצע במבלט 209112
 ניקוב חור לפין $\phi 3$ מ"מ יש לבצע בשבלונה 209207

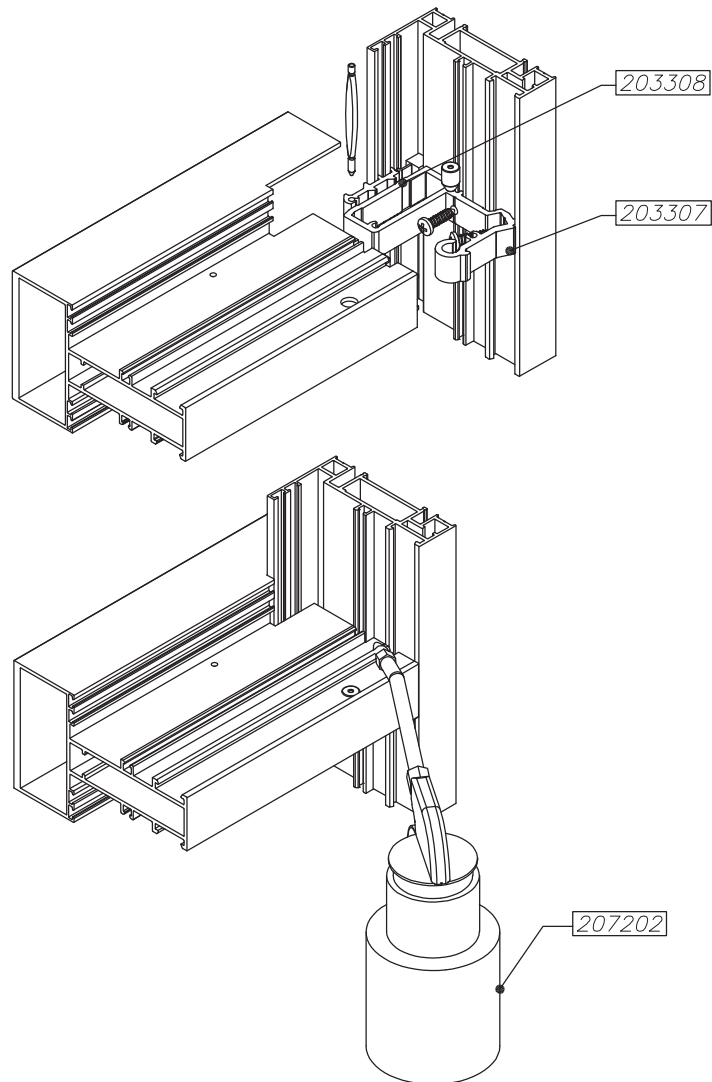

extal

גרסה 2021
 מס. עמוד 03-160U475
 מס. קובץ 193U47510

חיבור חציג

U475

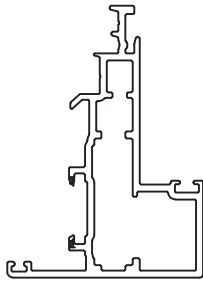

010126

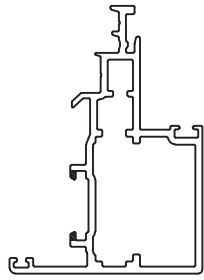

010079

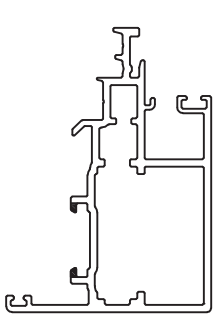
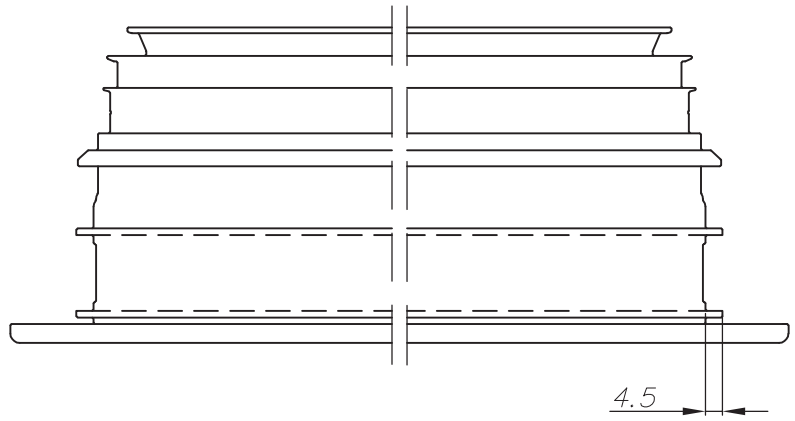

010080

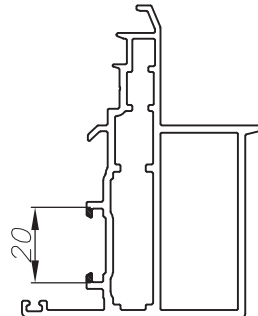

010154

יש לבצע פינוי באמצעות מבלט אוניברסלי

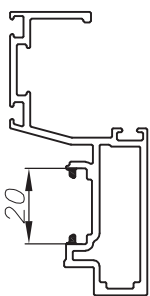

010073

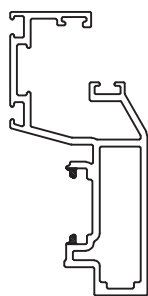

010077

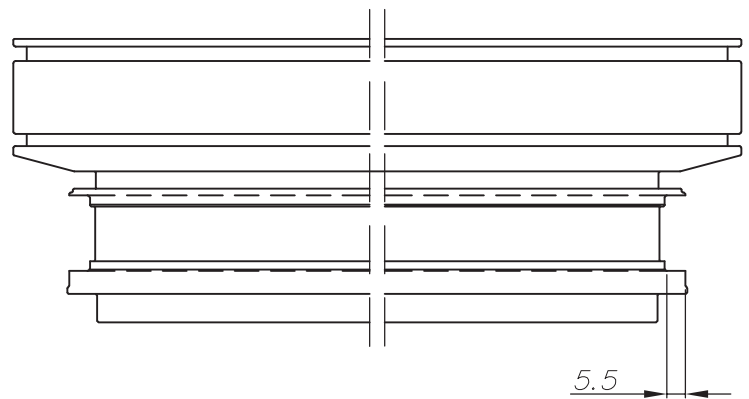

יש לבצע פינוי באמצעות מבלט אוניברסלי

extal

גרסה 2021
מס. עמוד 170-03-475U
מס. קובץ 193U47511

פינוי בכנף למוט מוביל

U475

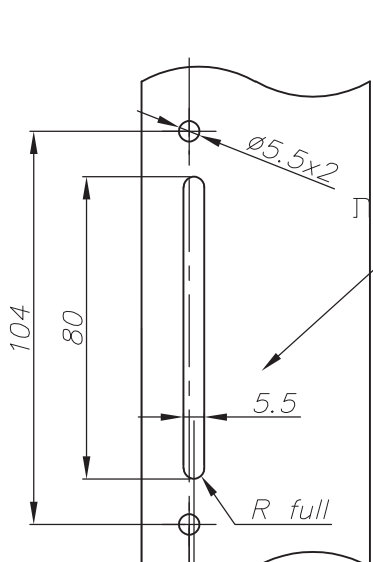

פינוי לידית
יש לבצע באמצעות
מבלט אוניברסלי

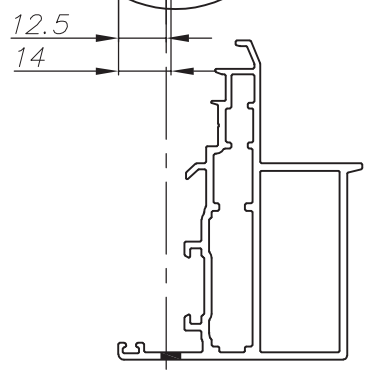

010154

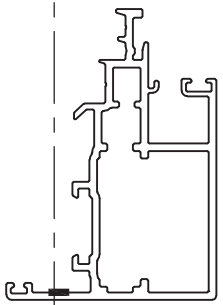

010080

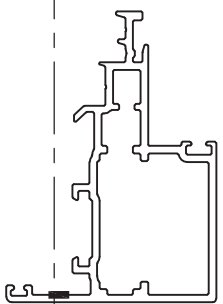

010079

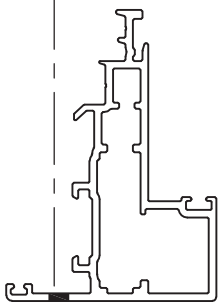

010126

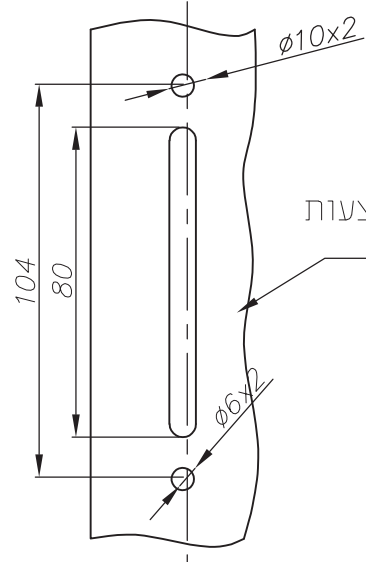

פינוי לידית
יש לבצע באמצעות
PANTOGRAPH

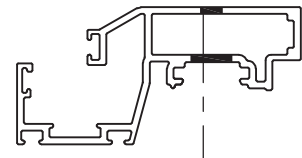

010077

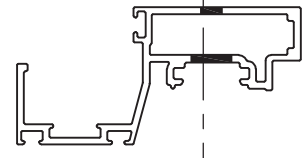

010073

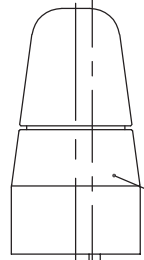

202284



202102

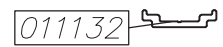

011132

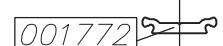

001772

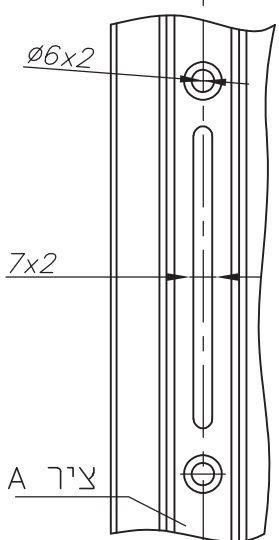

ציר A

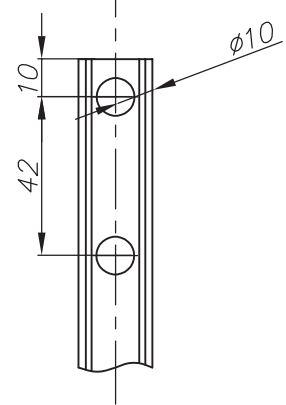

גרסה 2021
מס. עמוד 03-180U475
מס. קובץ 193U47511

פינוי בכנף לידית נעילה

U475

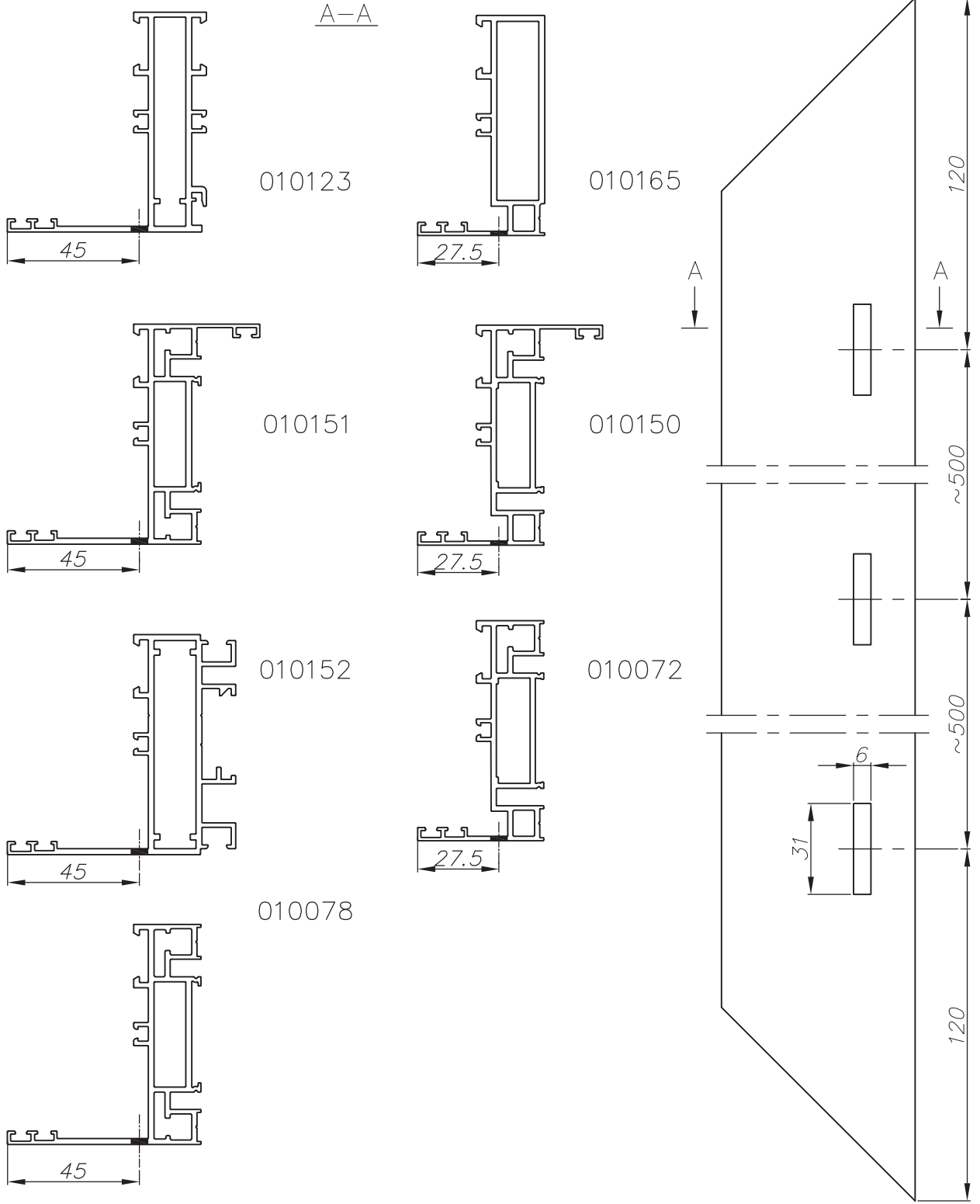

ניקוב חורים לניקוז מים יש לבצע באמצעות מבלט מס. M209112

	<p>גרסה 2021 מס. עמוד 03-190U475 מס. קובץ 193U47511</p>	<p>פינוי לניקוז מים במשקוף</p>	<p>U475</p>
---	---	--------------------------------	-------------



קנה מידה 1:2

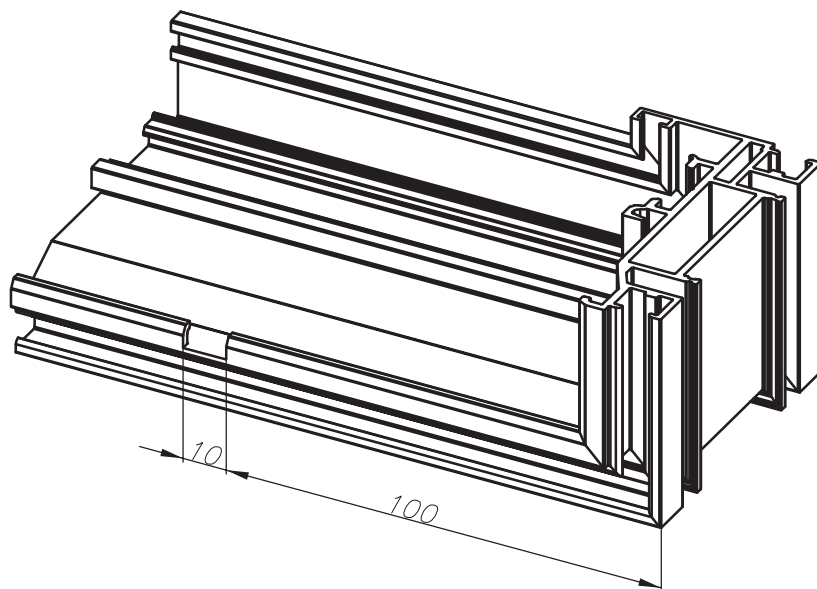

קנה מידה 1:2

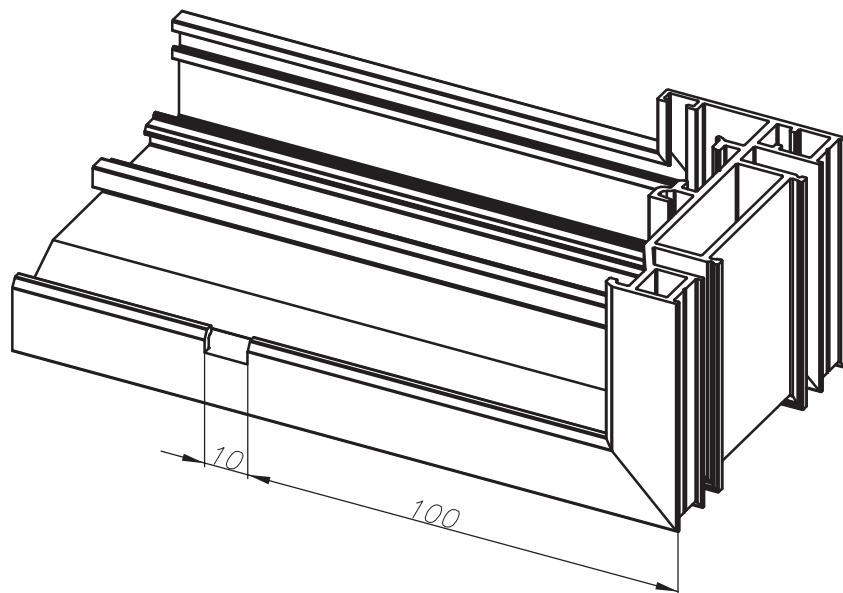

*יש לבצע את הפינוי משני צידי הפרופיל

extal

גרסה 2021
מס. עמוד U475-03-200
מס. קובץ 193U47511

פינוי לניקוז מים במשקוף
פתיחה החוצה

U475

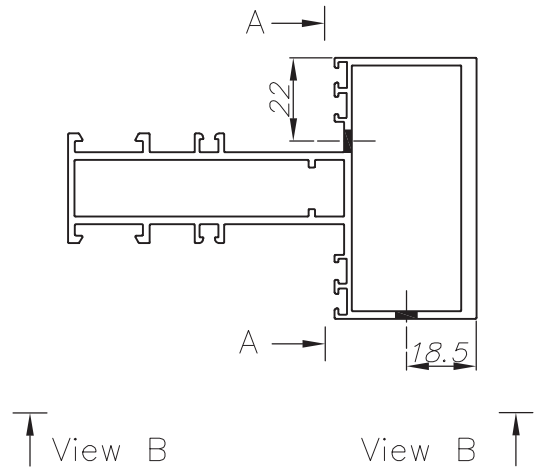
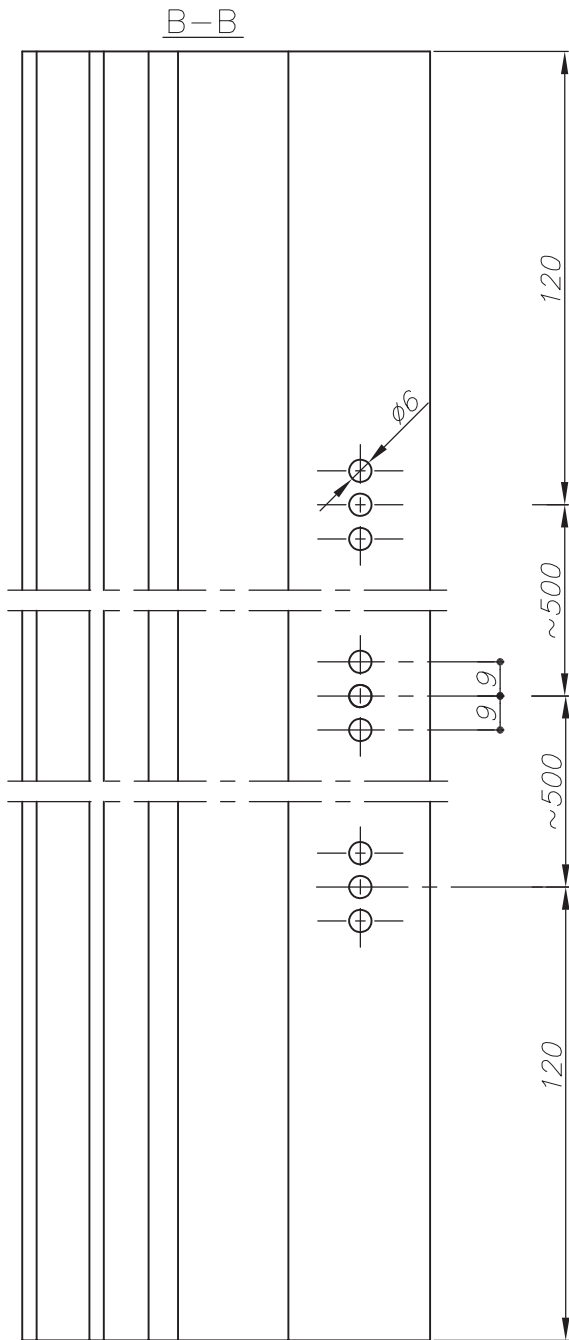
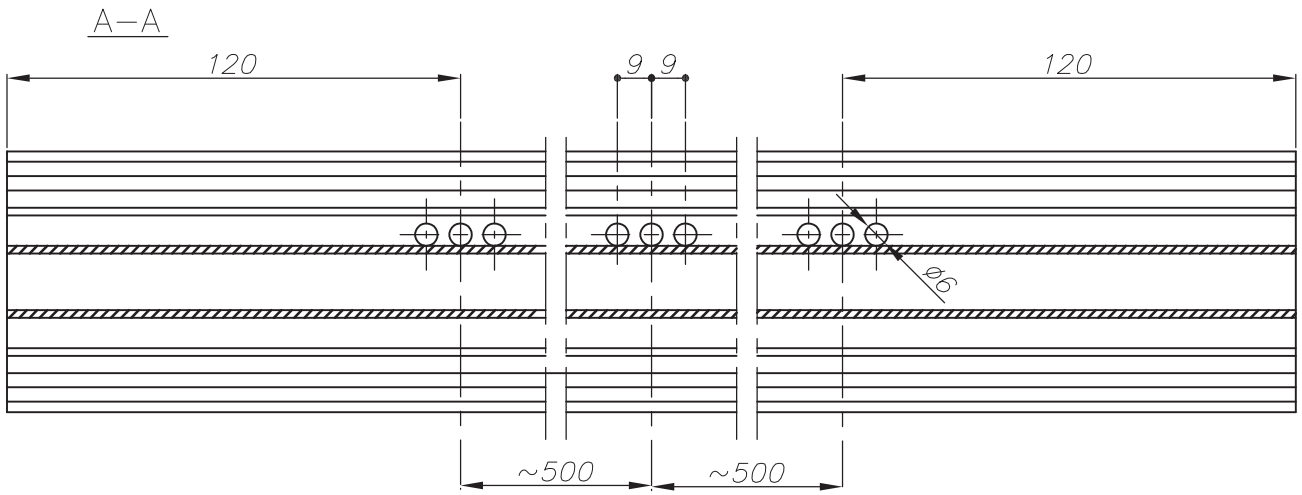

extal

גרסה 2021
 מס. עמוד 03-210-U475
 מס. קובץ 193U47511

פינוי לניקוז מים בחציץ

U475

A-A

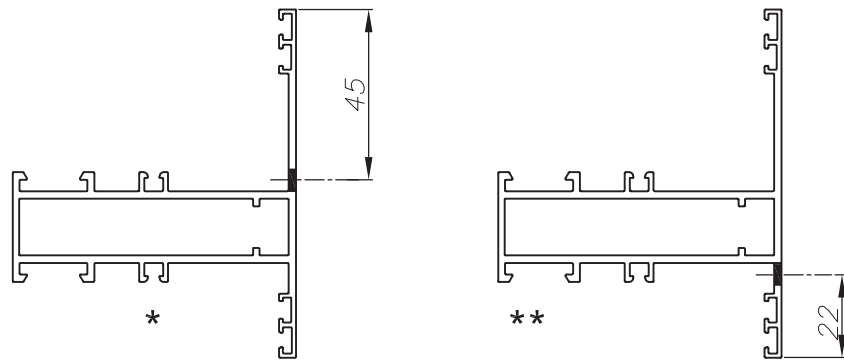

010082

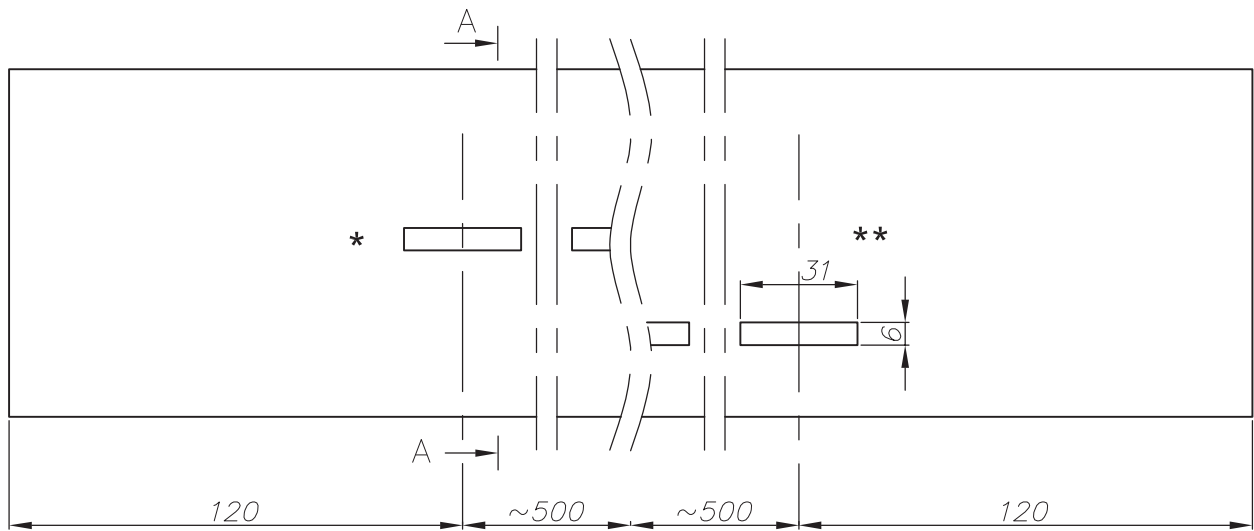

A-A

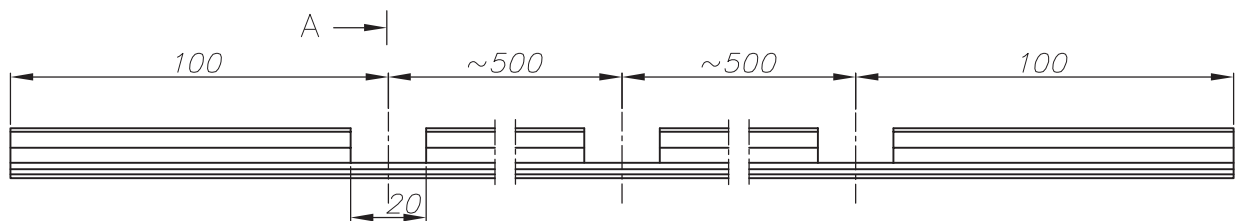
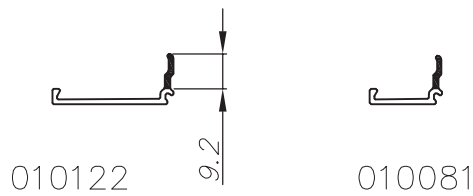

ניקוב חורים לניקוז מים יש לבצע באמצעות מבלט מס. M209112

extal

גרסה 2021
 מס. עמוד 03-220-475U
 מס. קובץ 193U47511

פינוי לניקוז מים בחציץ
 וסרגלי זיגוג

U475

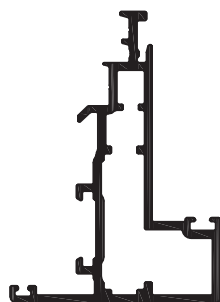

010420

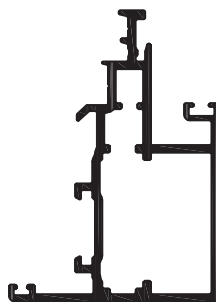

010421

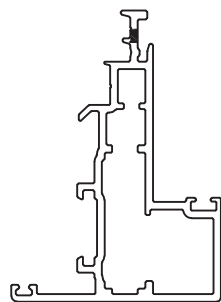

010126

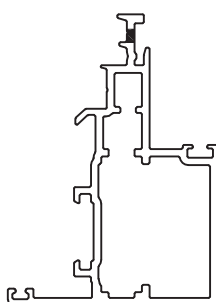

010079

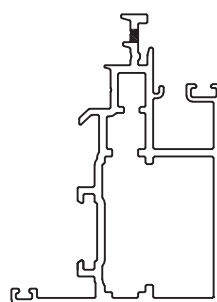

010080

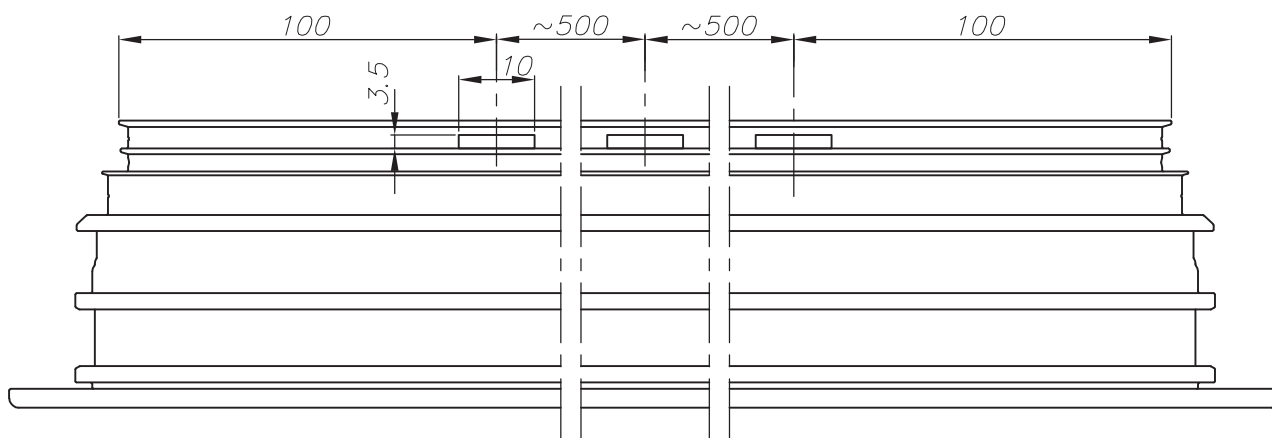

ניקוב חורים לניקוז מים יש לבצע באמצעות מבלט מס. M209112

extal

גרסה 2021
מס. עמוד 193U47511
מס. קובץ 0475-03-230

פינוי לניקוז מים בכנף

U475

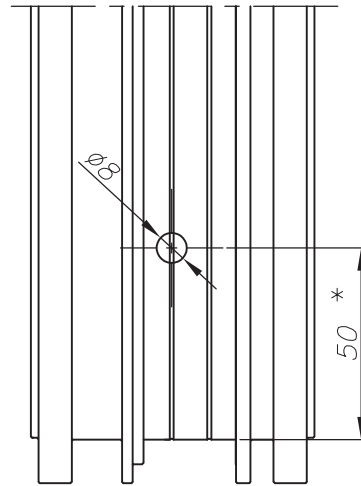
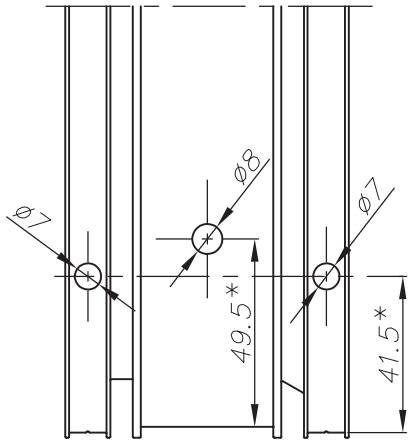

* יש לעדכן במקום

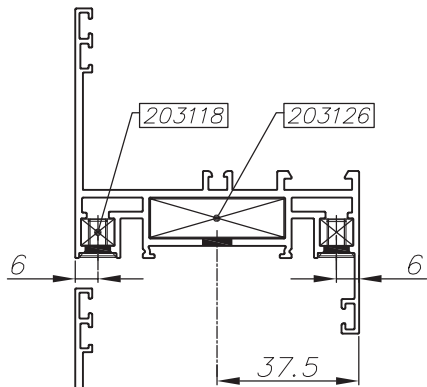

010151

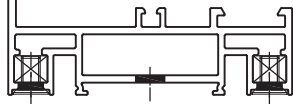

010078

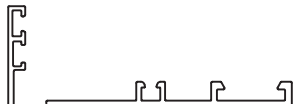

010150

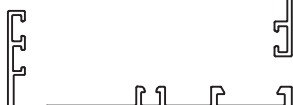

010072



010071

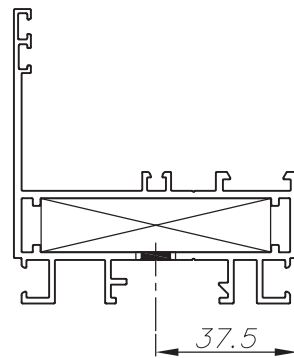

010152

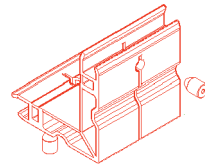

קידוח חורים לפינה מס. 203118 יש לבצע בשבלונה מס. 209205
 ניקוב חורים לפינה מס. 203126, 203135 יש לבצע במבלט מס. M209112

extal

גרסה 2021
 מס. עמוד 03-240-475U
 מס. קובץ 193U47511

פינוי במשקוף לפינה טרודה

U475

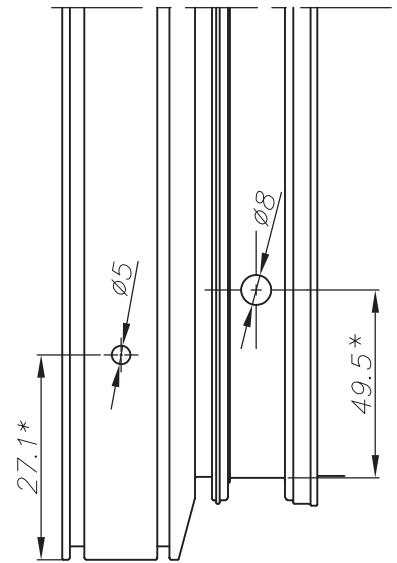
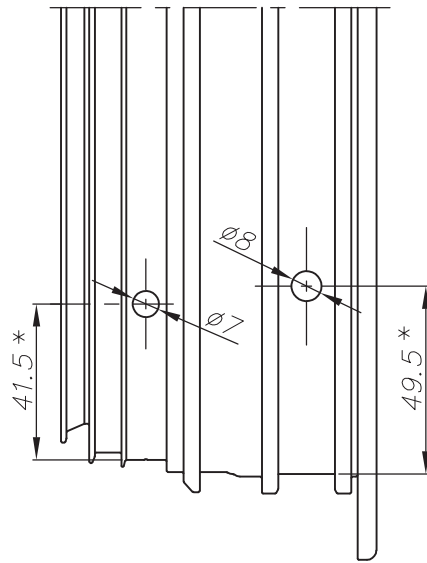
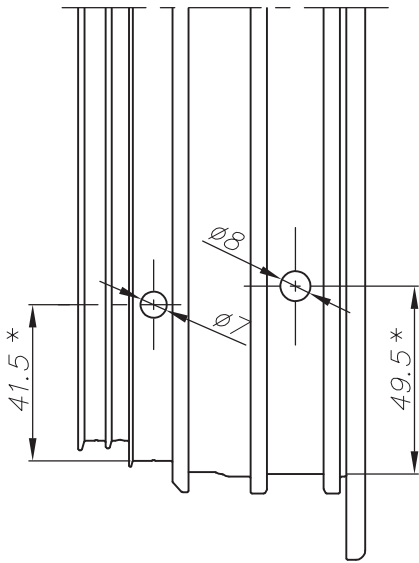

* יש לעדכן במקום

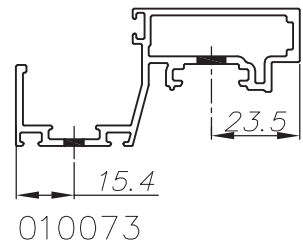
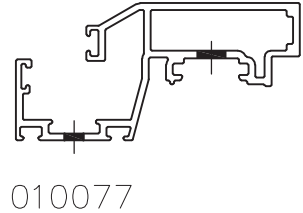
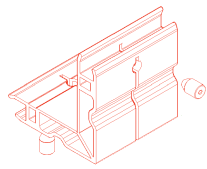
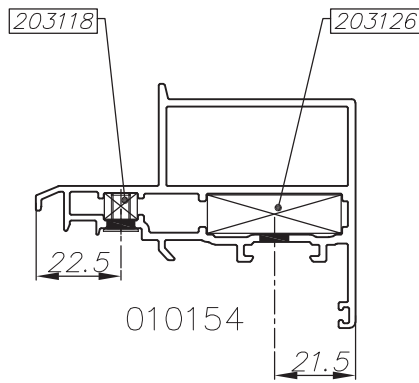
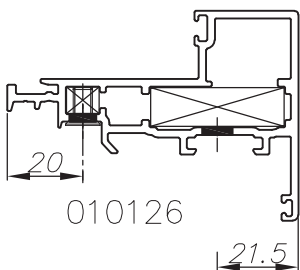
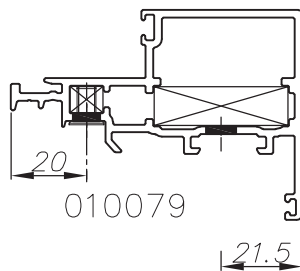
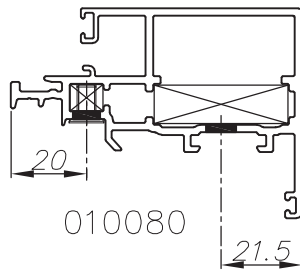

קידוח חורים לפינה מס. 203118 יש לבצע בשבלונה מס. 209205
 ניקוב חורים לפינה מס. 203126 יש לבצע במבלט מס. M209112

extal

גרסה 2021
 מס. עמוד 475-03-250
 מס. קובץ 193U47511

פינוי בכנף לפינה טרודה

U475

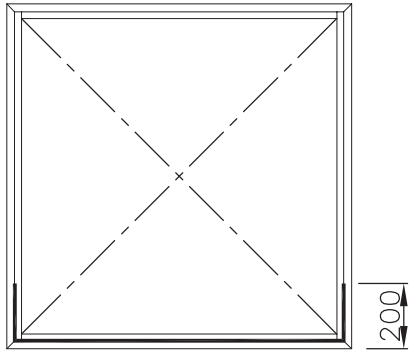

A

תפר סיליקון
לפי תרשים
(ראה פרט A)

שני פיננזים
30 מ"מ

פוליאטילן
מוקצף

תפר סיליקון
לפי תרשים
(ראה פרט A)

שני פיננזים
30 מ"מ

פוליאטילן
מוקצף

2 זוויות אלומ' באיזור
הגבהות פלסטיק

תפר סיליקון
לפי תרשים
(ראה פרט A)

שני פיננזים
30 מ"מ

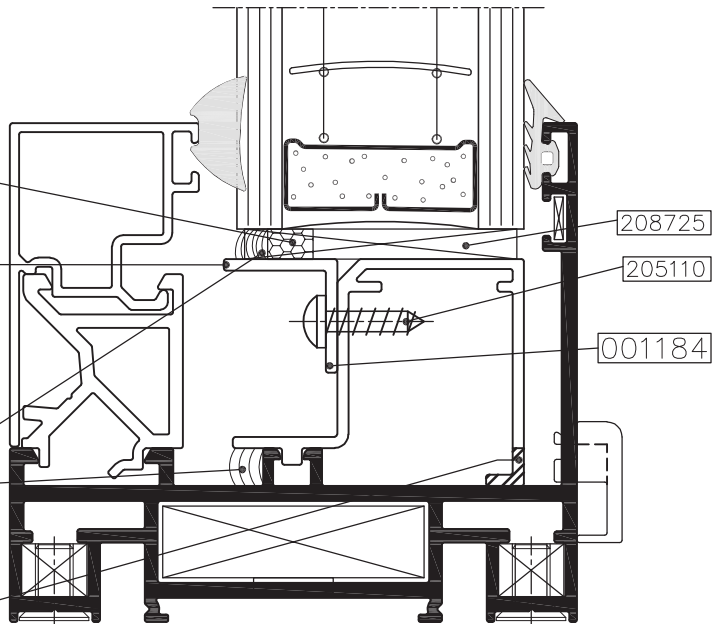
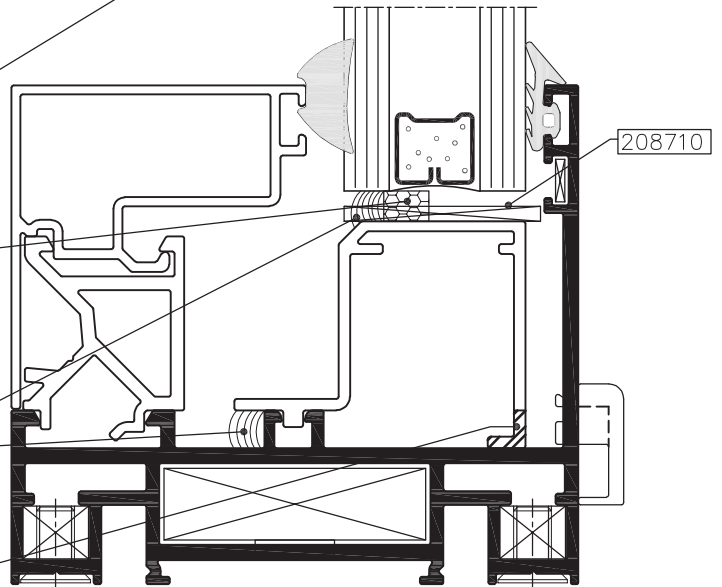
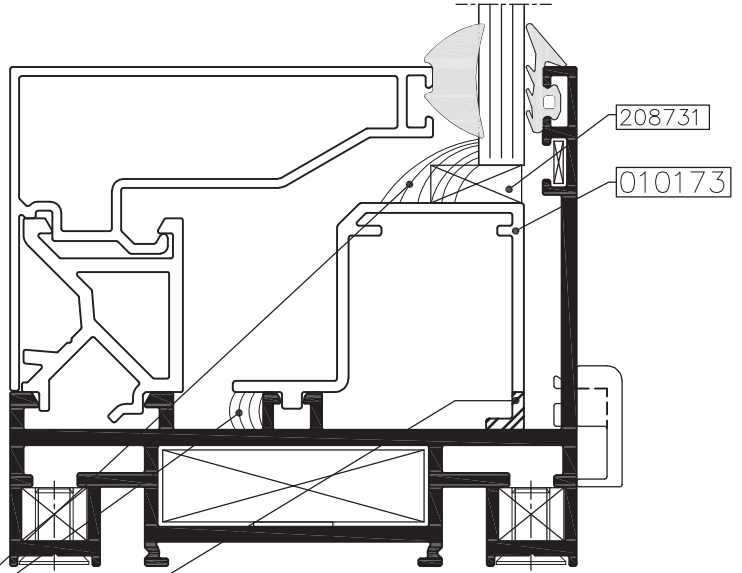

extal

גרסה 2021
מס. עמוד 03-260U475-2021
מס. קובץ 193U47512

איטום חלון קבוע

U475

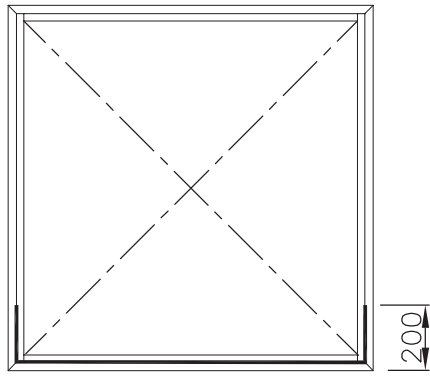

A

יש לחתוך לפי הסימון

תפר סיליקון לפי תרשים (ראה פרט A)

שני פינניים 30 מ"מ

תפר סיליקון לפי תרשים (ראה פרט A)

פוליאטילן מוקצף

שני פינניים 30 מ"מ

פוליאטילן מוקצף

תפר סיליקון לפי תרשים (ראה פרט A)

שני פינניים 30 מ"מ

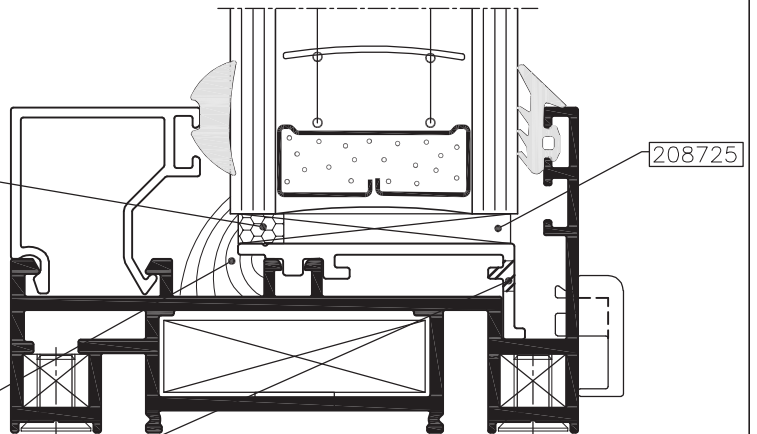
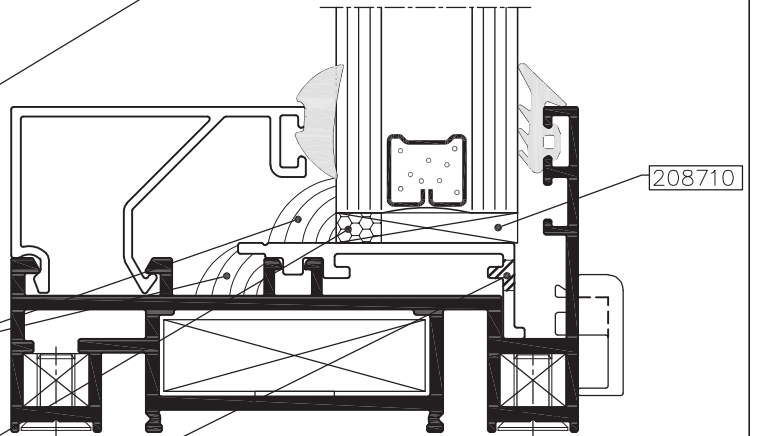
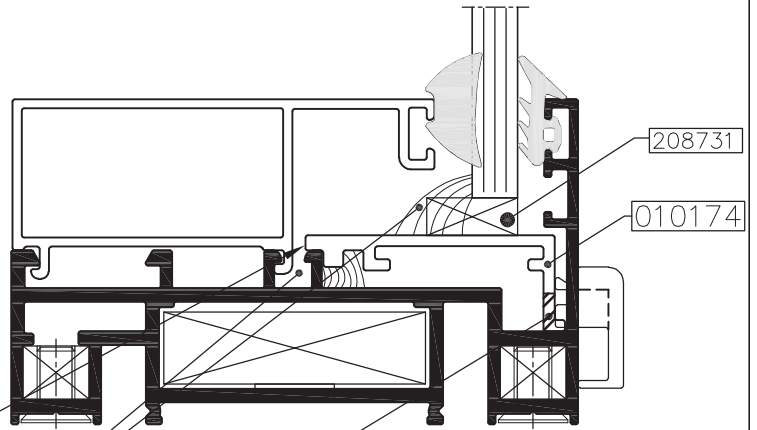

לאופן איטום שדות קבועים שלא מוצגים בקטלוג זה, נא לפנות למחלקת הנדסה-בניה

extal

גרסה 2021
מס. עמוד 03-270-475U
מס. קובץ 193U47512

איטום חלון קבוע

U475

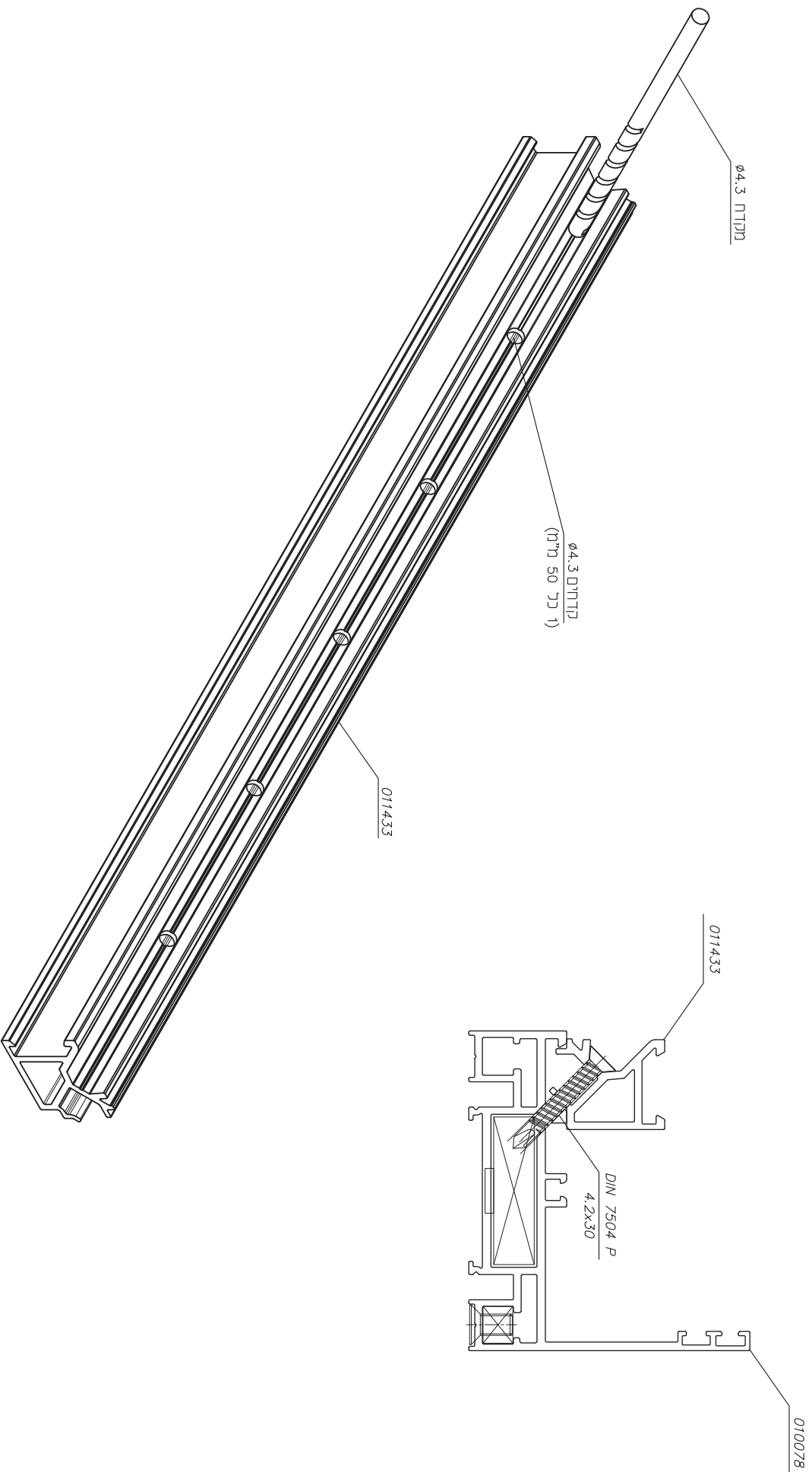









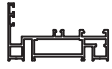
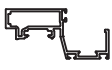
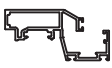

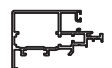



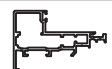

extal

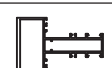
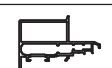
2021
 גרסה
 מ"מ עמודי 03-2801 U475-03
 מ"מ קובי 13 193U47513

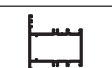
הוראות חיבור
 תומך סרגל

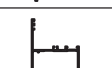
U475









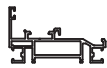

מס' פרופיל	צורה	פינת מתיחה		פינת עזר 203118	פינת עזר 203211	פינת עזר 203204	מחבר חציג	מחבר עזר לחציג
		פינת נעיצה						
010071		203121	203126	2				
010072		203121	203126	2		1		
010073		203121	203126		1			
010077		203121	203126		1			
010078		203121	203126	2		1		
010079		203121	203126	1				
010080		203121	203126	1				
010082			203173			2	203307	203308
010503						2	203337	203308
010123			203182			1	203310	203311
010126		203121	203126	1				
010150		203121	203126	2		1		
010151		203121	203126	2		1		
010152			203135			1		
010153			203173			2	203307	203308
010154		203121	203126	1				
010192		203121	203126	1				
010193			203174			1	203327	203328
010194			203174			1	203327	203328
010631			203174			1		
010217		203121	203126			1		

extal

גרסה 2021
מס. עמוד 03-290U475
מס. קובץ 193U47514

טבלת התאמה בין אביזרים לפרופילים

U475

מס' פרופיל	צורה	פינת מתיחה פינת נעיצה	פינת עזר 203118	פינת עזר 203211	פינת עזר 203204	מחבר חציג	מחבר עזר לחציג
010218		203121 203126					
006686		203121 203126	1		1		
010630		203121 203126	1		1		
010249		203173			2	203307	203308
010330		203173			2	203307	203308
010464		203135			3		
010420		203121 203126	1				
010165		203135					
010645		203173			2	203307	203308
011639		203121 203126					



תאור האביזרים למנגנון דריי קיפ T&T540

- 5. מעביר חנוטה עם משבת
- 6. מעביר ומקבע למצב דריי קיפ
- 7. נגדי לפיין נעילה תחתון להפעלה למצב דריי קיפ
- * מגוון רחב של אבזור נוסף

- 1. ידית למנגנון T540
- 2. ציר תחומון למנגנון משקוף כנף
- 3. ציר עליון למנגנון משקוף וכנף
- 4. מספריים למנגנון



extal

גרסה 2021
 מס. עמוד 03-310-475U
 מס. קובץ 193U47515

מנגנון רוטו

U475

מספריים 601 מ"מ

לרוחב כנף 601-1600 מ"מ
מרוחב כנף 1300 מ"מ
יש להשתמש במספרי עזר נוספות



מספריים 400 מ"מ

לרוחב כנף 400-600 מ"מ
בורג כיוון לרוחב +/- 1.5 מ"מ
מפתח אלן 4 מ"מ



מוט מוביל

ציוד עזר לניקוב חור 10 Ø
למוט מוביל מיוחד מנגנון ROTO

נקודת חור קוטר 10 מ"מ מאפשרת גמישות מרבית בהתקנת המערכת וכמו כן מאפשר הגנה נגד ניתוק פני הנעילה בעת הפעלת כוח על המערכת.

209194 ①
מבלט פנאומטי
למוט מוביל

209195 ②
סרגל למבלט
פנאומטי
למוט מוביל



211609
מוט מוביל
מייוחד מנגנון ROTO
אורך 3 מטר



209226
שבלונה ידני
למוט מוביל



extal

גרסה 2021
מס. עמוד 03-320-475U
מס. קובץ 15-475U193

מנגנון רוטו

U475

יישום מנגנון עם מידות הרכבה T&D540

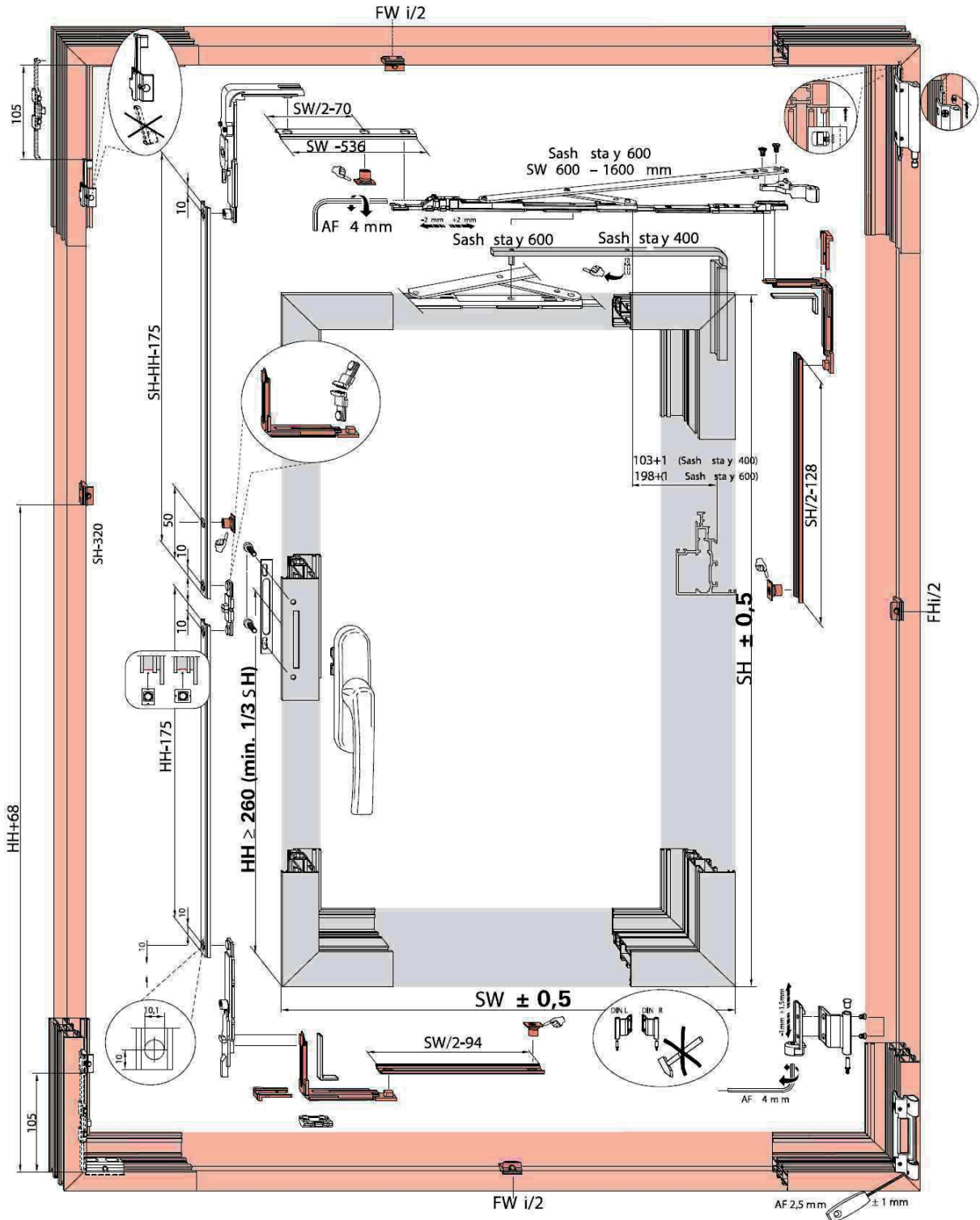

extal

גרסה 2021
 מס. עמוד 03-330U475
 מס. קובץ 193U47515

מנגנון רוטו

U475

ממה מורכב חגגון T&T540 ?

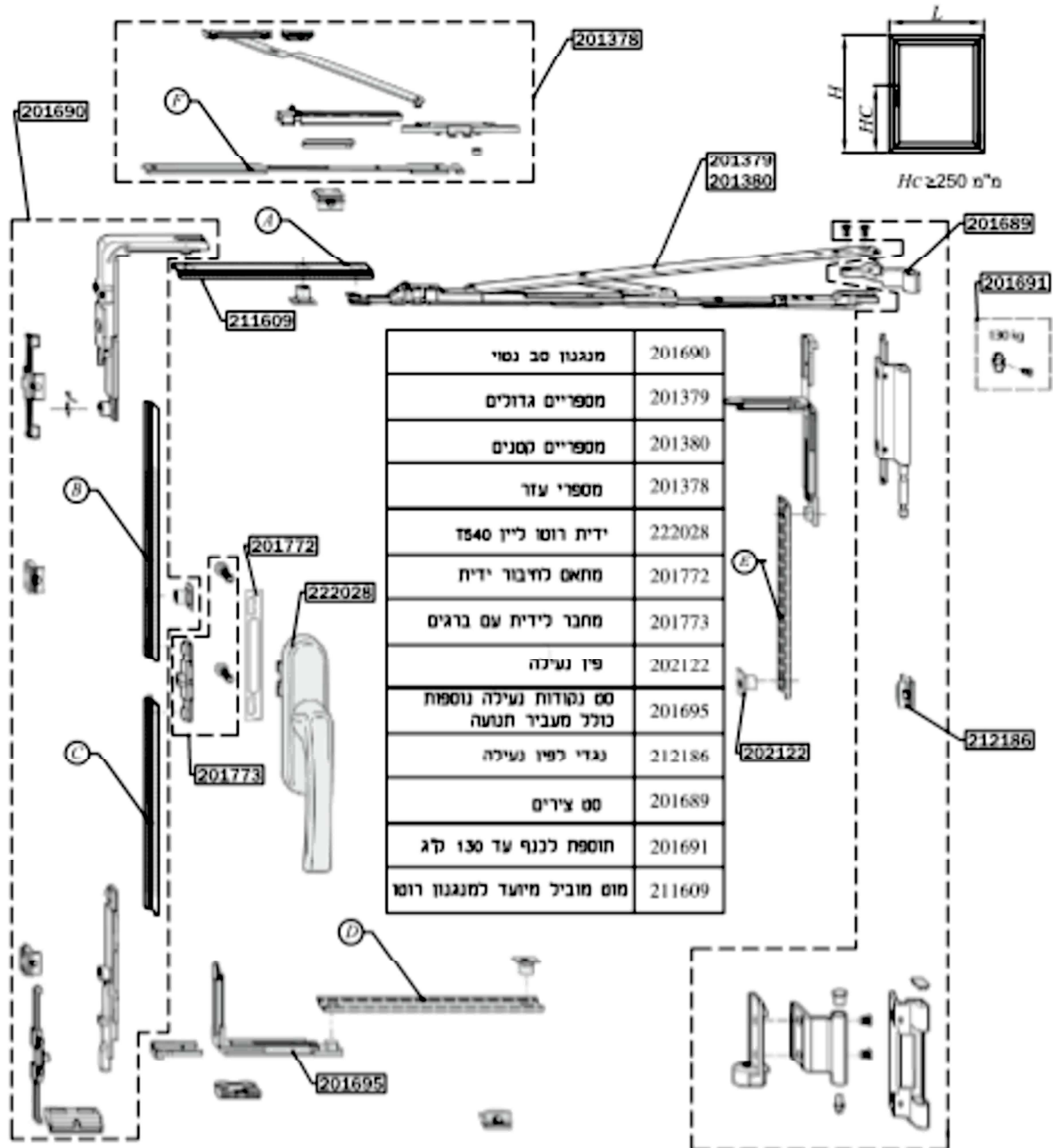

extal

גרסה 2021
מס. עמוד 03-340-475U
מס. קובץ 193U47515

חגגון רוטו

U475

ממה מורכב מנגנון T&T540 ?

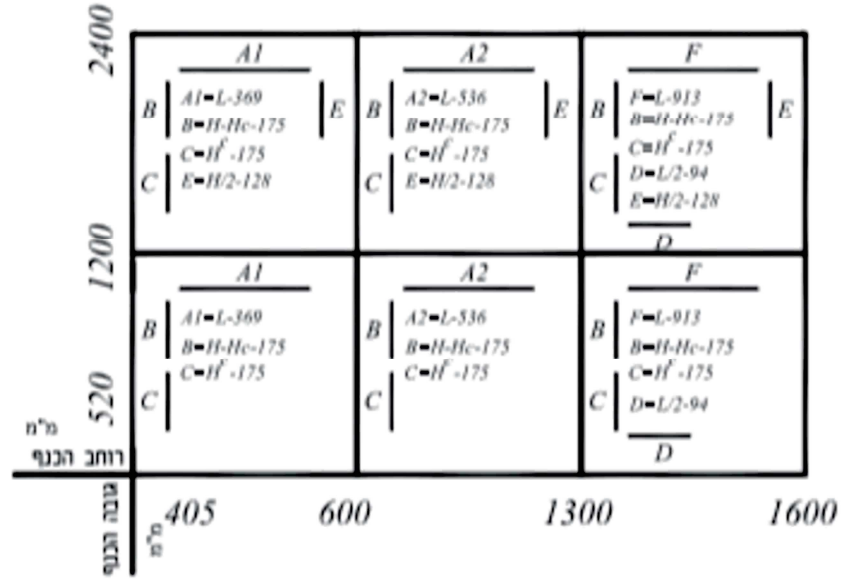

מספרים קטנים

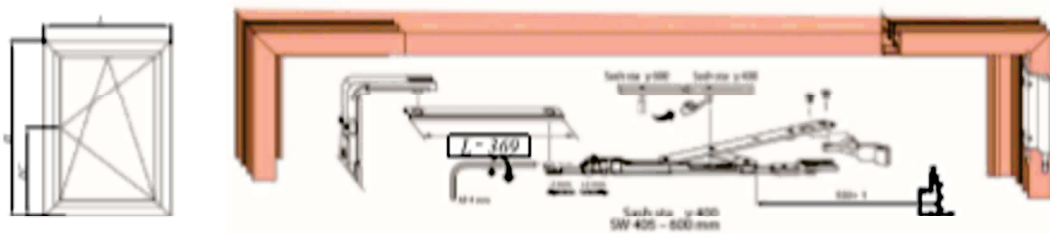

מספרי עזר

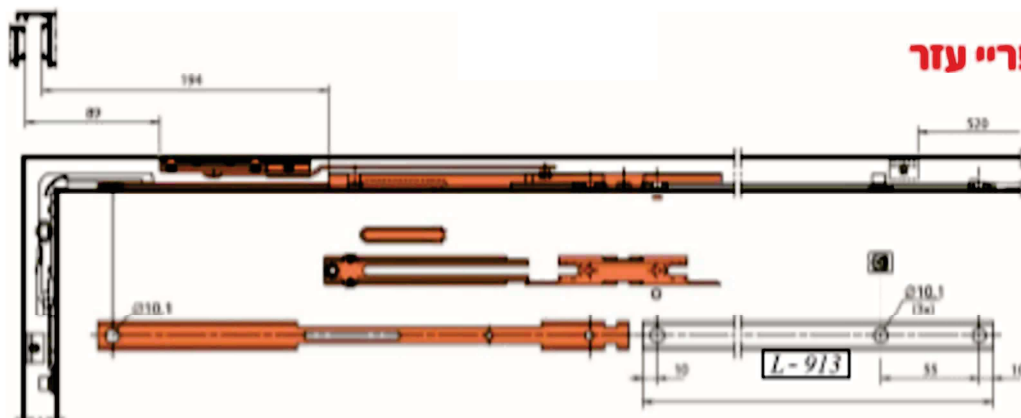



extal

גרסה 2021
 מס. עמוד 03-350-475U
 מס. קובץ 15-475U193



מנגנון רוטו

U475



טבלה להזמנת אביזרים למנגנון לפי גובה/רוחב כנף T&T540.

גובה כנף	400-600 mm			601-1300 mm			1301-1600 mm		
	כמות	מספר	ציור	כמות	מספר	ציור	כמות	מספר	ציור
520-1200 mm	1	222028		1	222028		1	222028	
	1	201773		1	201773		1	201773	
	1	201772		1	201772		1	201772	
	1	201380		1	201379		1	201379	
	1	201689		1	201689		1	201689	
	1	201690		1	201690		1	201690	
							1	201695	
							1	201378	

* יש להזמין עם הסס חוס מוביל (21609) מיועד למנגנון רוטו, מגיע באורך 3 מסר (לפי הצורך)

1201-1800 mm	1	222028		1	222028		1	222028	
	1	201773		1	201773		1	201773	
	1	201772		1	201772		1	201772	
	1	201380		1	201379		1	201379	
	1	201689		1	201689		1	201689	
	1	201690		1	201690		1	201690	
	1	201695		1	201695		2	201695	
							1	201378	

* יש להזמין עם הסס חוס מוביל (21609) מיועד למנגנון רוטו, מגיע באורך 3 מסר (לפי הצורך)

1801-2400 mm	1	222028		1	222028		1	222028	
	1	201773		1	201773		1	201773	
	1	201772		1	201772		1	201772	
	1	201380		1	201379		1	201379	
	1	201689		1	201689		1	201689	
	1	201690		1	201690		1	201690	
	1	201695		1	201695		2	201695	
	2	212186		2	212186		1	201378	
	2	202122		2	202122		2	212186	
							2	202122	

* יש להזמין עם הסס חוס מוביל (21609) מיועד למנגנון רוטו, מגיע באורך 3 מסר (לפי הצורך)



extal

גרסה 2021
מס. עמוד 03-360-475U
מס. קובץ 15-475U193

מנגנון רוטו

U475

אביזרים T&T:



extal

גרסה 2021
מס. עמוד 03-370-475
מס. קובץ 193U47515

מנגנון רוטו

U475

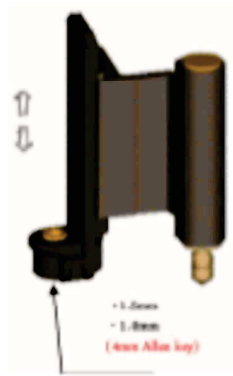

דף מידע להרכבה



אקססל תשמח להנחות ולחדרך את כלל לקוחותיה

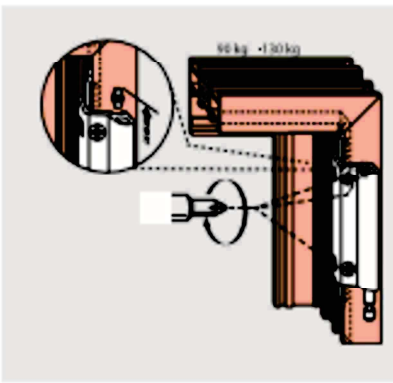
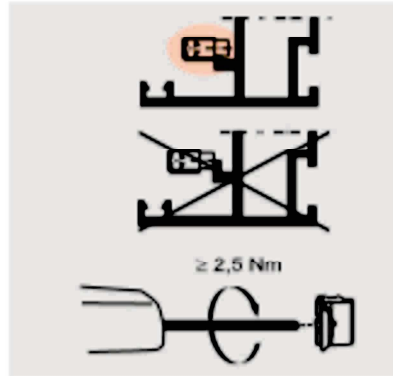
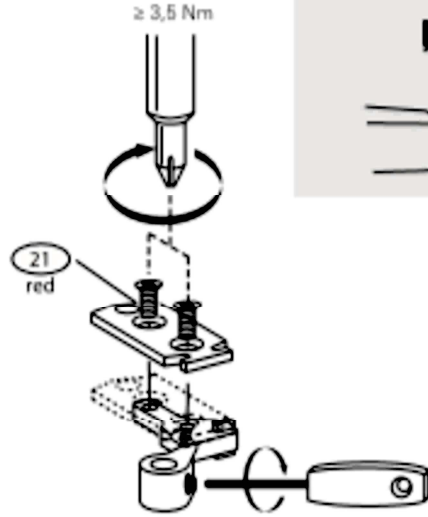
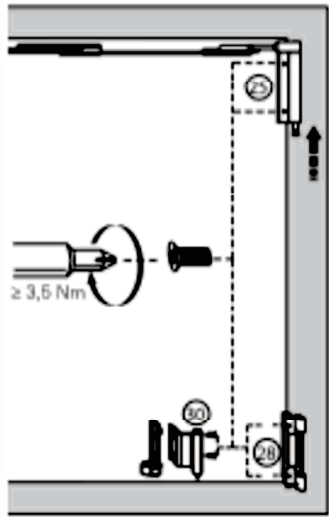
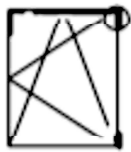

חיבור אבזור למעבר מחשקל 99ק"ג ל 130 ק"ג יש לקבע את האבזור עם בורג שקוע השימוש רק עם בורג מקורי המגיע עם האבזור



extal

גרסה 2021
מס. עמוד 03-380-475U
מס. קובץ 193U47515









מנגנון רוטו

U475

לכבוד:

מאת:

טופס הזמנה מנגנון דריי קיפ T&T540

SW SI	כמות	400-600mm		כמות 601-1300 mm		כמות 1301-1600 mm	
520-1200 mm		222028		222028		222028	
		201773		201773		201773	
		201772		201772		201772	
		201380		201379		201379	
		201689		201689		201689	
		201690		201690		201690	
						201695	
						201378	
1201-1800 mm		222028		222028		222028	
		201773		201773		201773	
		201772		201772		201772	
		201380		201379		201379	
		201689		201689		201689	
		201690		201690		201690	
		201695		201695		201695	
						201378	
1801-2400 mm		222028		222028		222028	
		201773		201773		201773	
		201772		201772		201772	
		201380		201379		201379	
		201689		201689		201689	
		201690		201690		201690	
		201695		201695		201695	
		212186		212186		201378	
		202122		202122		212186	
						202122	

מוטות מוט מוביל מק"ט 21609 (אנודיז טיבעי) אורך 3 מטר כמות להזמנה



צבע אביזרים (ידית וצירים) מחלקת אביזרים טלפון: 02-54201402, פקס: 02-5352291 להורדת הטופס:



חלון פתיחה HD
בעיצוב אורבני

U 475

פרטי בניין

פרק 4

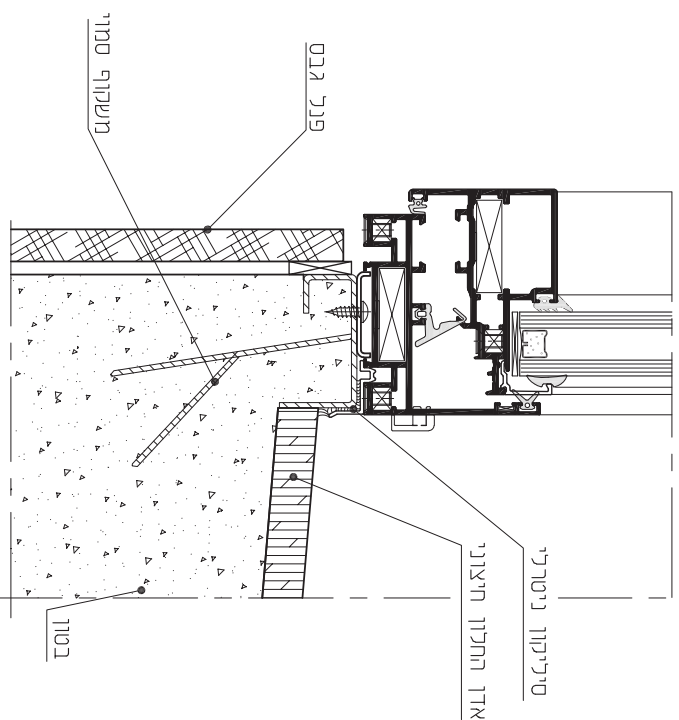
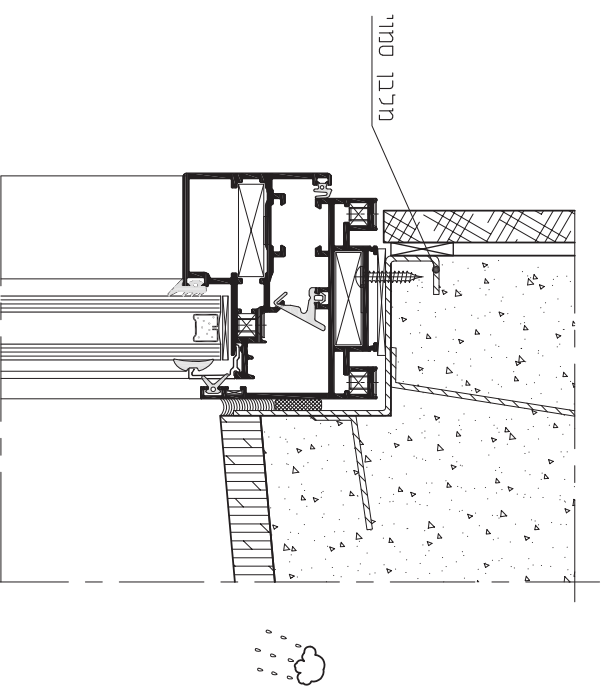
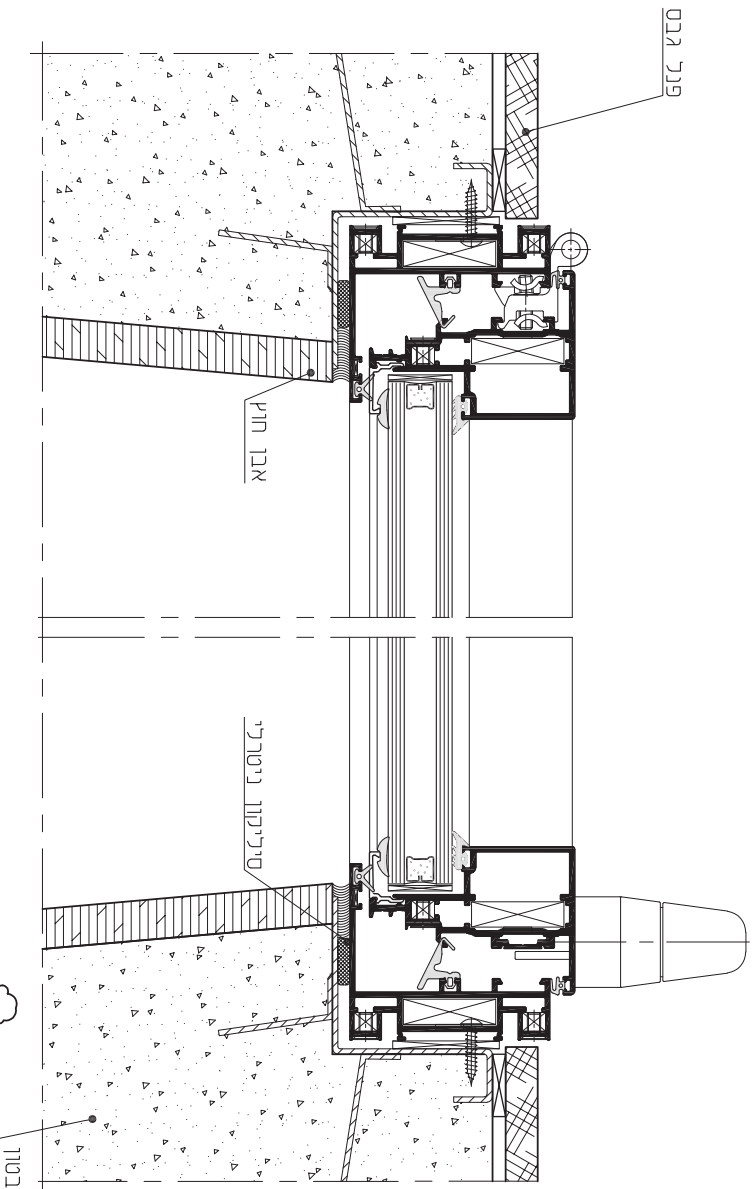
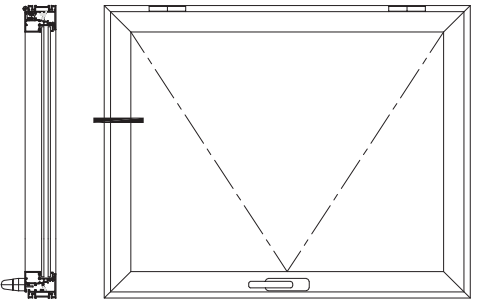

extal

2021 גרסה
מיט עמודים 0475-04
מס: 194047501

חלון פריחה פרימה

U475

קנה מידה 1:2

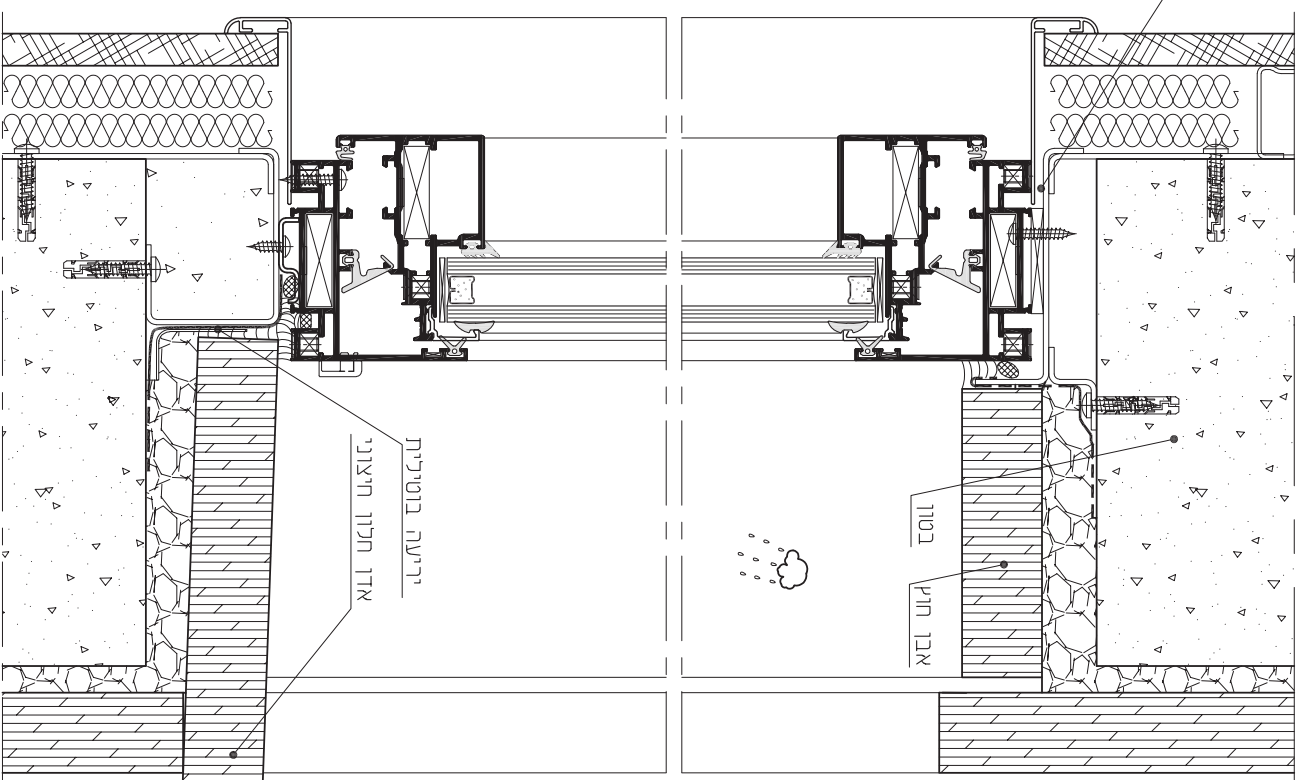
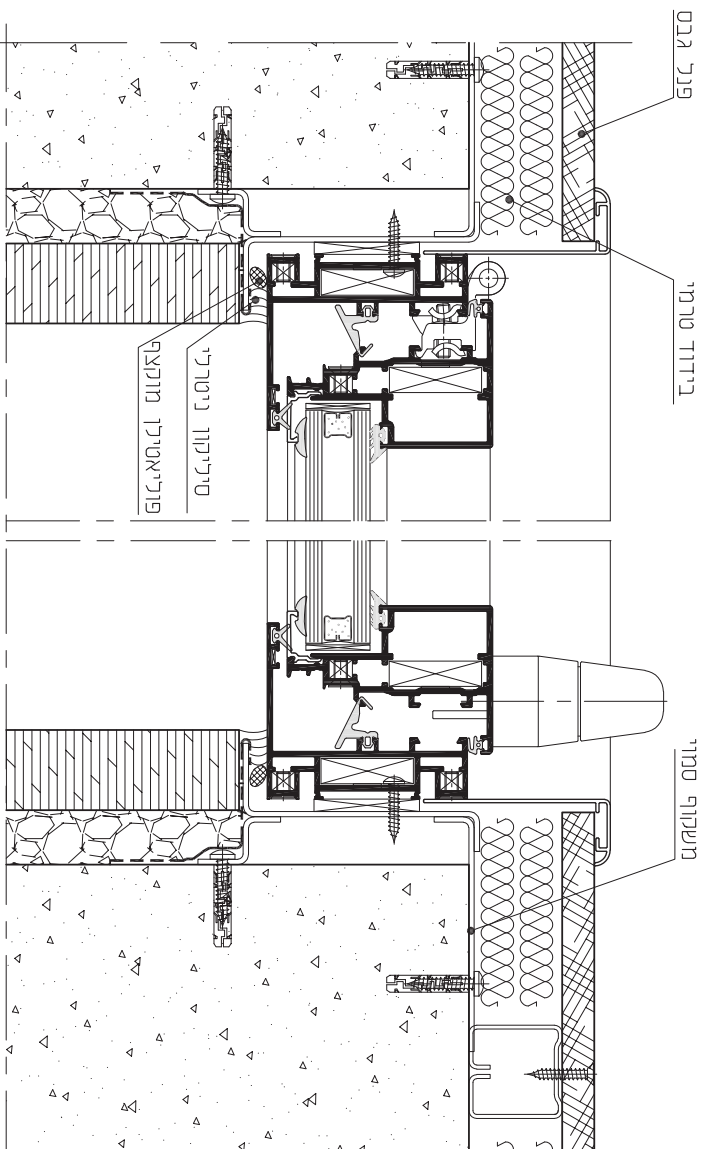
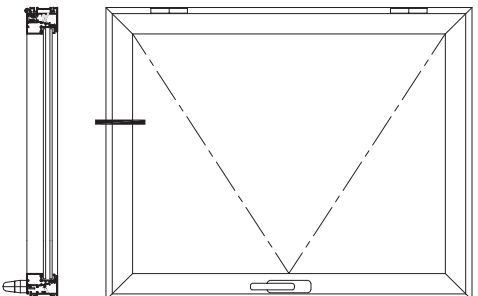

extal

גריסה
מס' עמודים 0475-0420
מס' תוכנית 194047501

תלון פתוחה פנימה

U475

קנה חידה 1:2

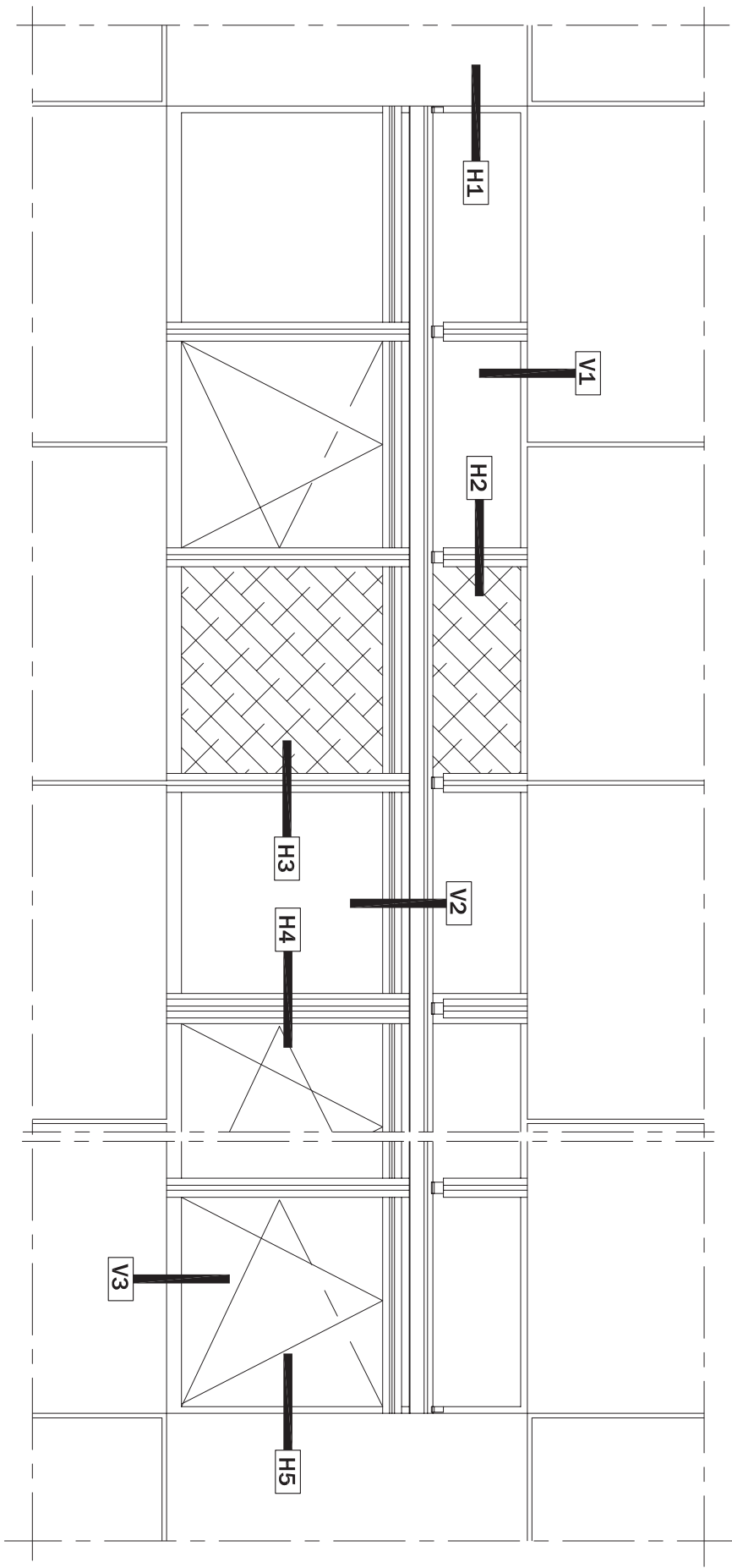

extol

גרסה
ממ 2021
עמוד 0304-0475
ממ 194047502
ממ 194047502

רצף חלונות זיגוג קבוע מבוזק

U475

כללא קנה מידה

ראה חתכים בעמודים : 050-04-0475, 040-04-0475

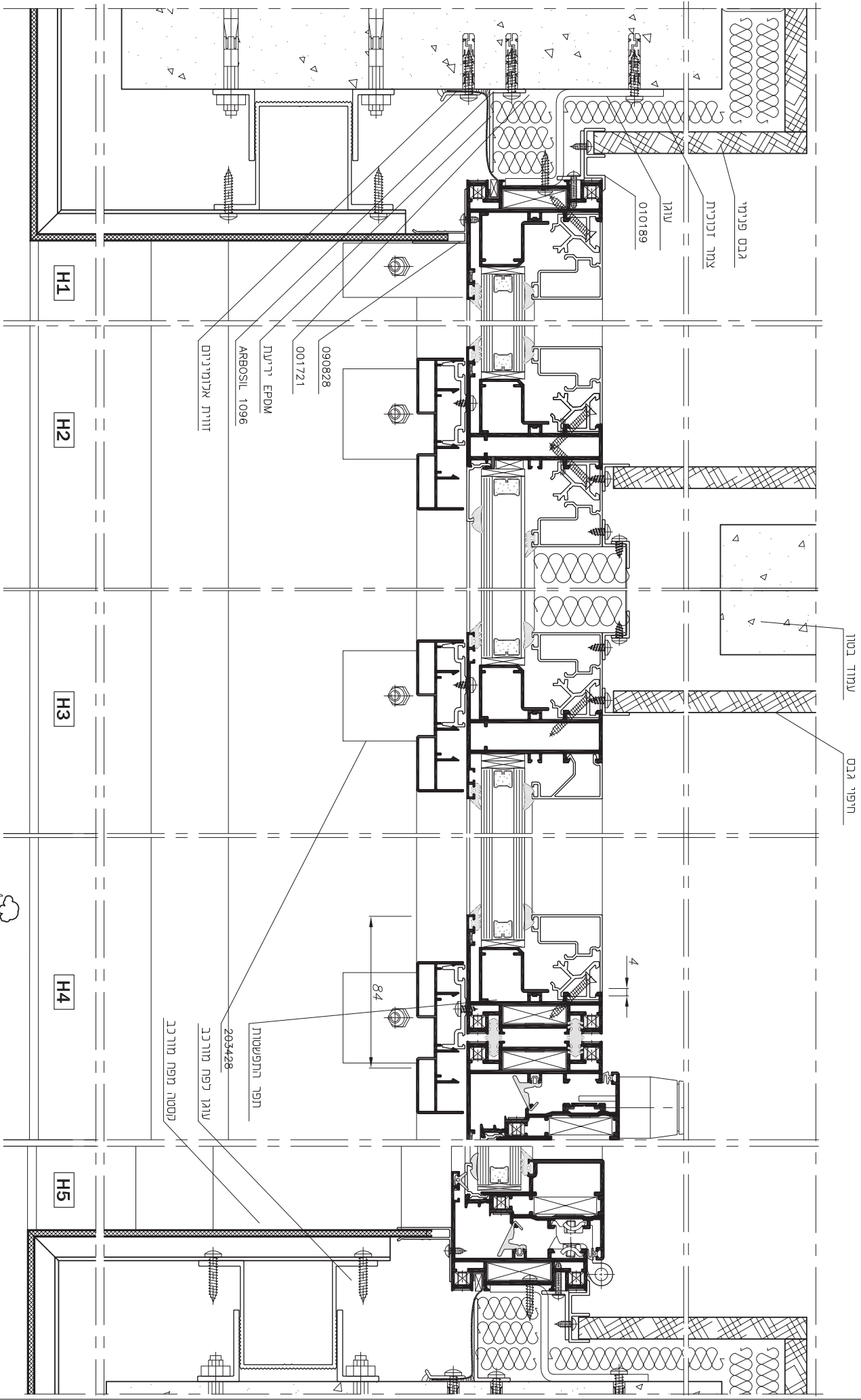

עמוד בטון
חופי גבס

גבס פינרי

צמר זכוכית

עוגן

010189

090828

001721

תפר יריעת EPDM ARBOSIL 1096

זווית אקומיריט

עמוד בטון

חופי גבס

תפר התפשטות

203428

עוגן ירפח מורכב

קסטה מרפח מורכב

84

4

H1

H2

H3

H4

H5

extal

2021
גרסה
מתי עמודים 040475-04
מתי תורן 19447502

רצף תלונות זיגוג קבוע מרחוק

U475

קנה מידה 1:2



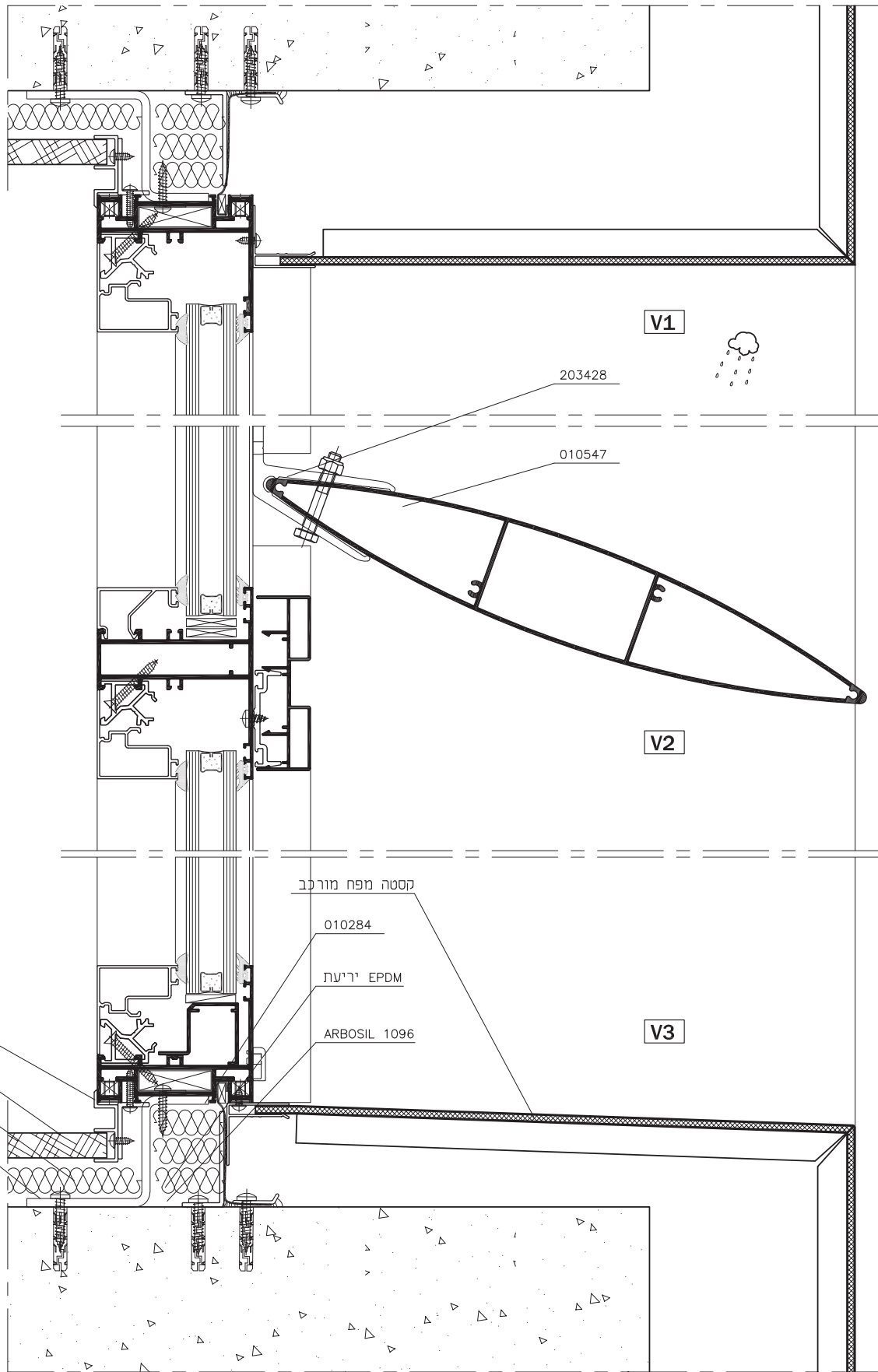

extal

גרסה 2021
 מס. עמוד U475-04-050
 מס. קובץ 194U47502

רצף חלונות זיגוג קבוע מבחוץ

U475

קנה מידה 1:2

חלון פתיחה HD
בעיצוב אורבני

U 475

פרופילים

פרק 5

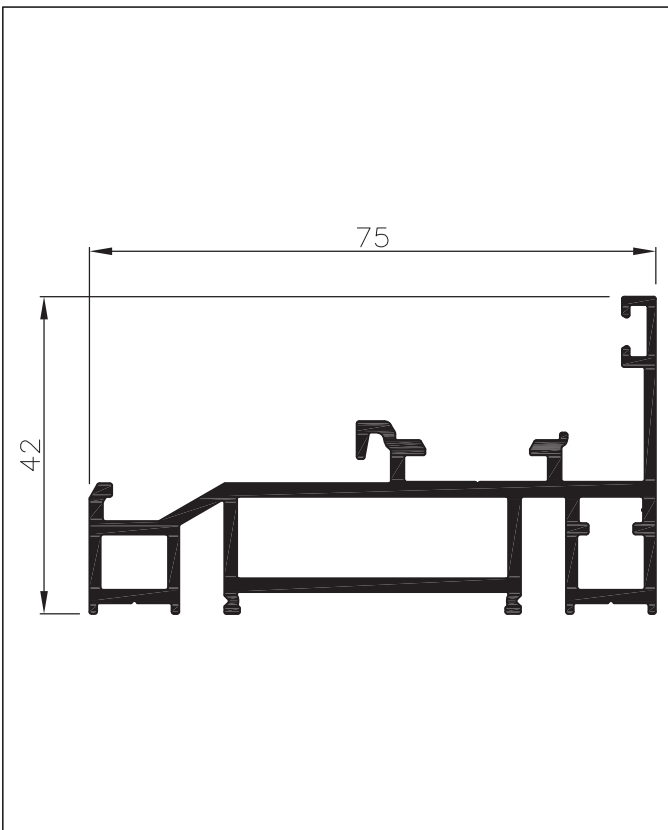

1.290	משקל דק/מ"מ	משקוף פתיחה החוצה 42 מ"מ		
3.8	cm ³ Ixx	38.26	היקף חיצוני ס"מ	010071
27.7	cm ³ Iyy	17.08	היקף פנימי ס"מ	

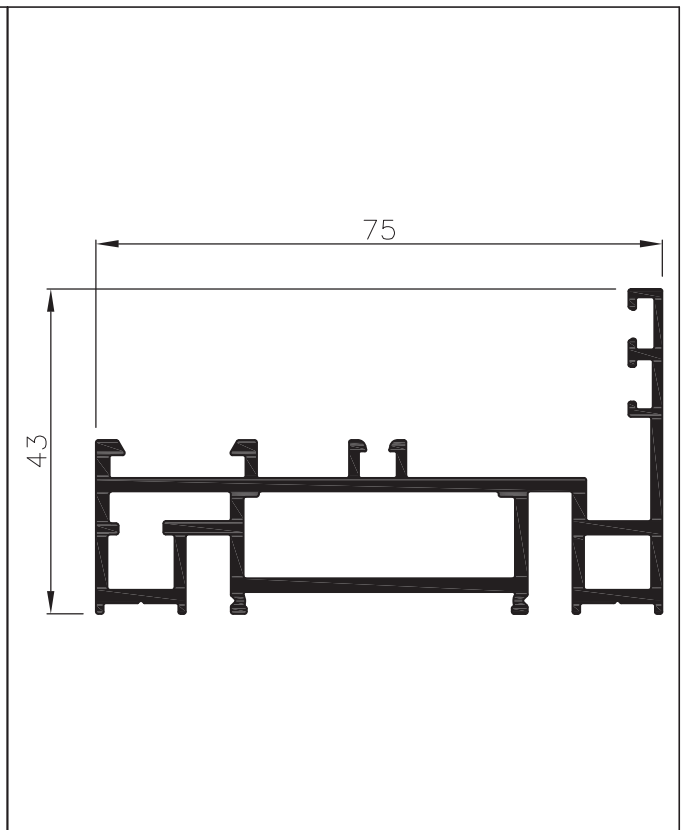

1.308	משקל דק/מ"מ	משקוף פתיחה פנימה 42 מ"מ		
3.9	cm ³ Ixx	38.52	היקף חיצוני ס"מ	010072
30.9	cm ³ Iyy	18.84	היקף פנימי ס"מ	

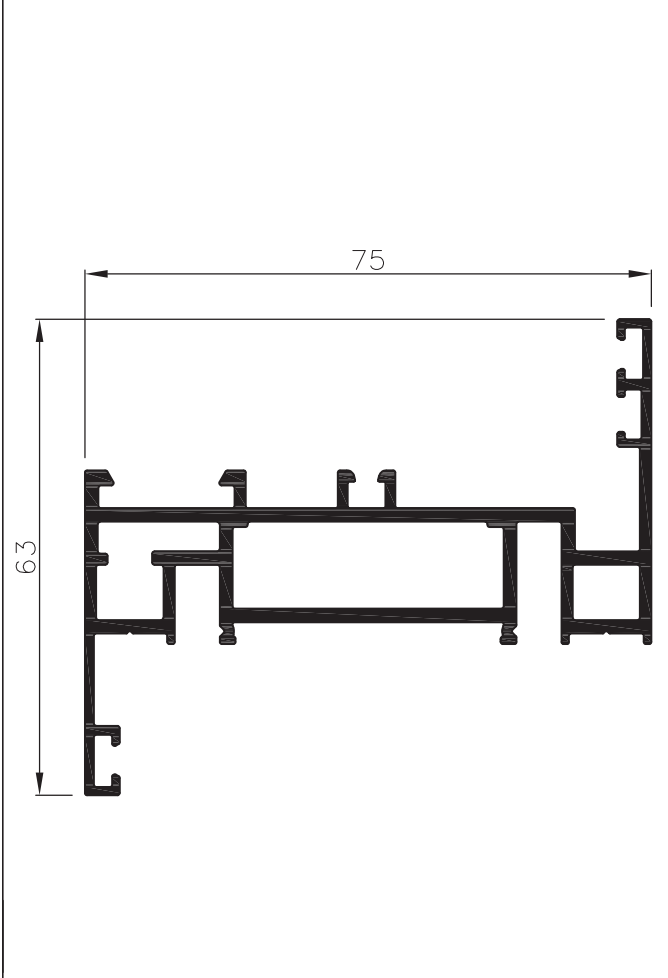

1.400	משקל דק/מ"מ	משקוף עם הליבשה 43 מ"מ		
6.0	cm ³ Ixx	44.24	היקף חיצוני ס"מ	010150
35.6	cm ³ Iyy	18.81	היקף פנימי ס"מ	

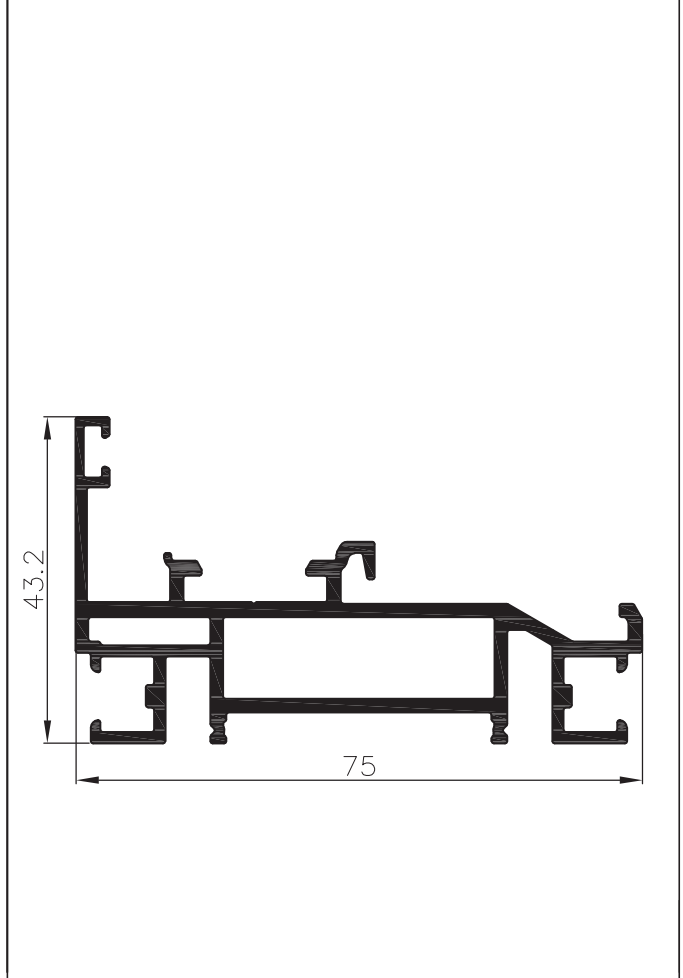

1.276	משקל דק/מ"מ	משקוף עם תעלה פתיחה החוצה 43 מ"מ		
3.8	cm ³ Ixx	41.50	היקף חיצוני ס"מ	010218
25.4	cm ³ Iyy	13.20	היקף פנימי ס"מ	

extal	גרסה 2021	רשימת פרופילים 1:1	U475
	מס. עמוד 010-05-475U מס. קובץ 195U47501		

מקרא:

◇ משטח שעלולים להופיע בו קווי תפר

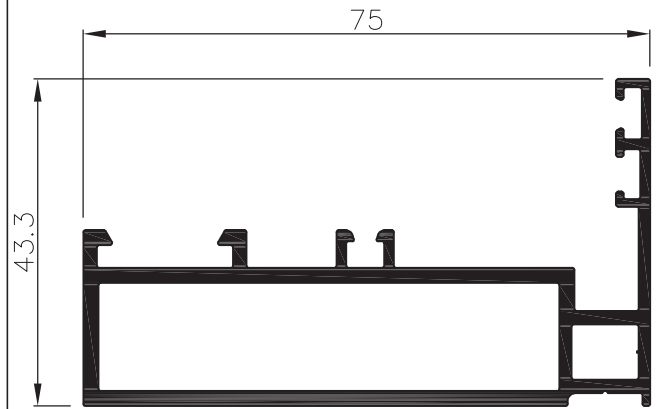
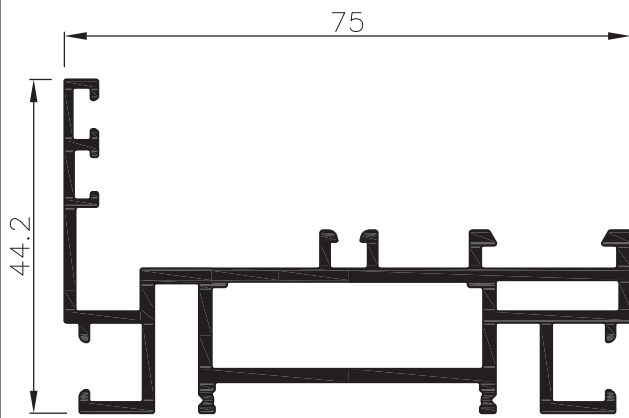

1.265	משקל דג/מ"א	מ"מ	משקוף לקבוע פתיחה פנימה 44 מ"מ
4.0	cm ⁴ Ixx	43.60	היקף חיצוני ס"מ
27.7	cm ⁴ Iyy	13.40	היקף פנימי ס"מ

010217

1.238	משקל דג/מ"א	מ"מ	משקוף לקבוע פתיחה פנימה 44 מ"מ
4.8	cm ⁴ Ixx	32.40	היקף חיצוני ס"מ
29.9	cm ⁴ Iyy	15.00	היקף פנימי ס"מ

010165

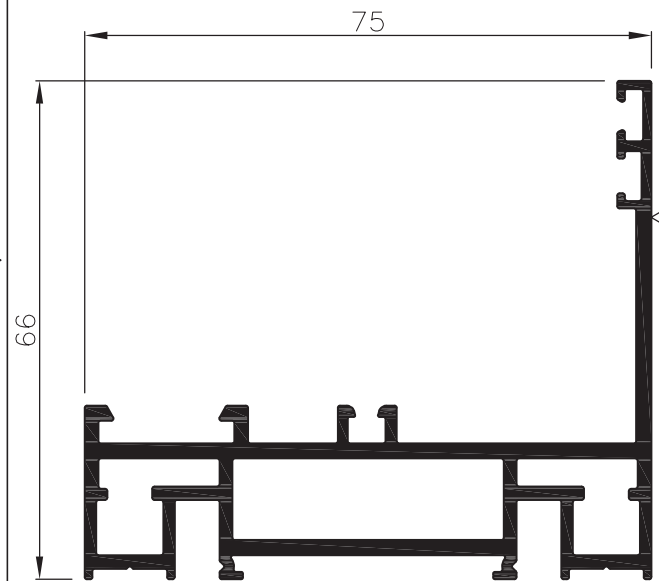
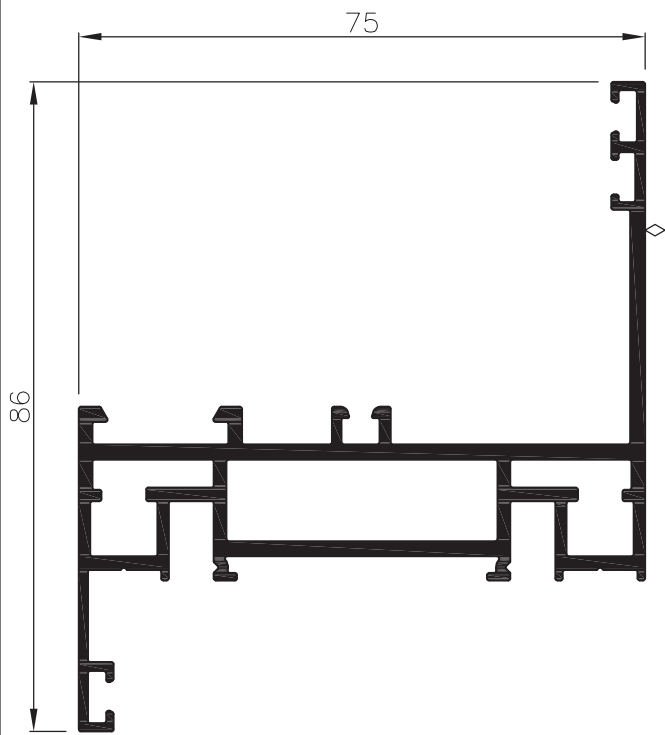

1.621	משקל דג/מ"א	מ"מ	משקוף עם הלבשה 66 מ"מ
14.6	cm ⁴ Ixx	47.08	היקף חיצוני ס"מ
43.2	cm ⁴ Iyy	21.72	היקף פנימי ס"מ

010151

1.527	משקל דג/מ"א	מ"מ	משקוף לחכוך פתיחה פנימה עם כנף נסתר 66 מ"מ
11.8	cm ⁴ Ixx	41.25	היקף חיצוני ס"מ
37.5	cm ⁴ Iyy	21.72	היקף פנימי ס"מ

010078

extal

גרסה 2021
מ.ס. עמוד 020-05-475U
מ.ס. קובץ 195U47501

רשימת פרופילים 1:1

U475

מקרא:

◇ משטח שעלולים להופיע בו קווי תפר

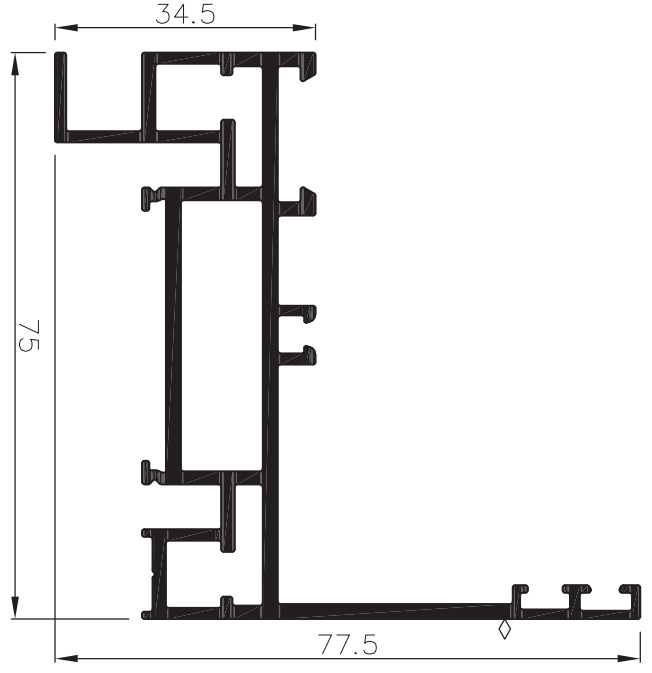
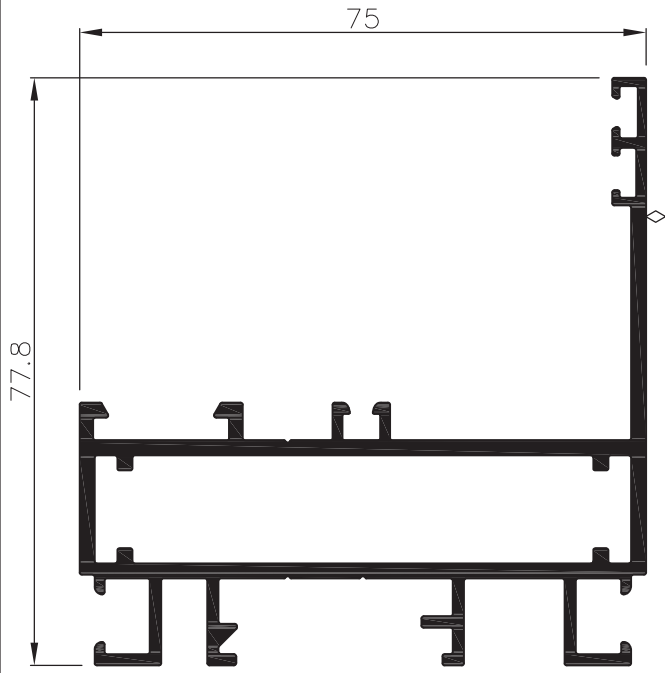

1.688	משקל דג/מ"א	מ"מ	77	משקוף עם הלבשה נטרקת	010152
12.6	cm ³	Ixx	45.75	היקף חיצוני ס"מ	
37.4	cm ⁴	Iyy	16.42	היקף פנימי ס"מ	

1.622	משקל דג/מ"א	מ"מ	77	משקוף עם תעלה עיצובית	006686
13.7	cm ³	Ixx	45.3	היקף חיצוני ס"מ	
41.1	cm ⁴	Iyy	21.8	היקף פנימי ס"מ	

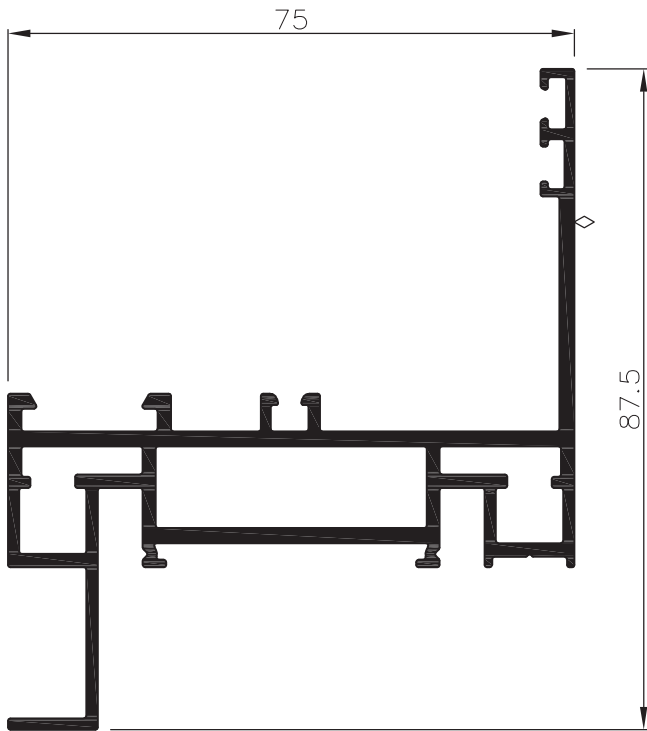

1.660	משקל דג/מ"א	מ"מ	87	משקוף עם תעלה עיצובית	010630
15.5	cm ³	Ixx	47.3	היקף חיצוני ס"מ	
40.7	cm ⁴	Iyy	22.0	היקף פנימי ס"מ	

extal

גרסה 2021
 מס. עמוד 030-05-475U
 מס. קובץ 195U47501

רשימת פרופילים 1:1

U475

מקרא:

משטח שעלולים להופיע בו קווי תפר

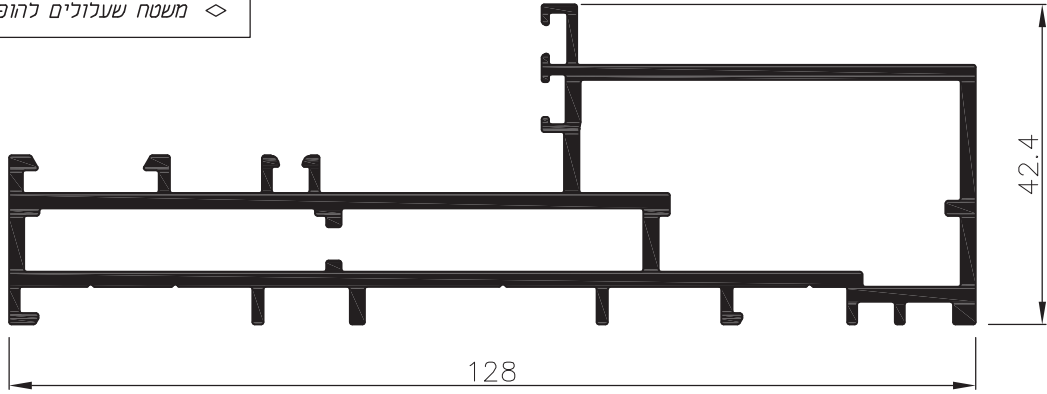

2.174	משקל דג/מ"א	U22h	מקבוצת מתאם	
9.0	cm ⁴ Ixx	48.00	היקף חיצוני ס"מ	
118.4	cm ⁴ Iyy	34.80	היקף פנימי ס"מ	010578

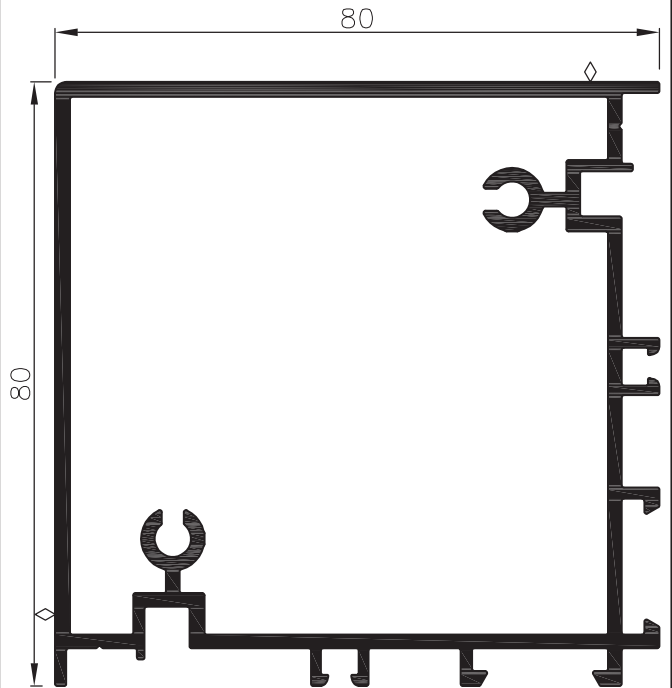
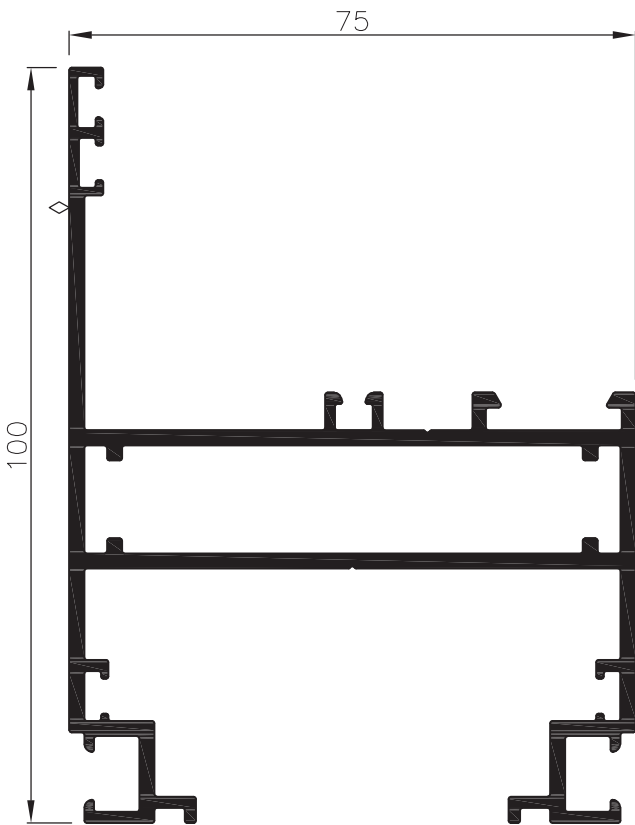

2.020	משקל דג/מ"א	ממשקוף למונובלוק ידני	
36.7	cm ⁴ Ixx	62.5	היקף חיצוני ס"מ
60.8	cm ⁴ Iyy	18.4	היקף פנימי ס"מ

010464

2.060	משקל דג/מ"א	עמוד פינתי	
66.3	cm ⁴ Ixx	43.9	היקף חיצוני ס"מ
66.3	cm ⁴ Iyy	38.9	היקף פנימי ס"מ

010601

extal

גרסה 2021
מ.ס. עמוד 040-05-475U
מ.ס. קובץ 195U47501

רשימת פרופילים 1:1

U475

מקרא:

◇ משטח שעלולים להופיע בו קווי תפר

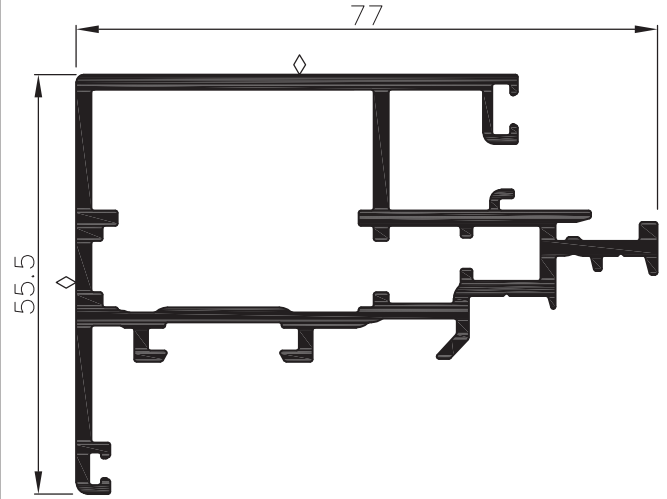
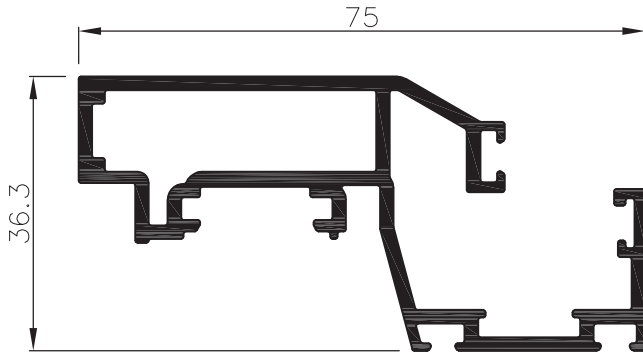

1.190	משקל דג/מ"א	15 מ"מ	כנף פתיחה החוצה מרווח זיגוג
5.8	cm ² Ixx	38.64	היקף חיצוני ס"מ
21.6	cm ² Iyy	10.72	היקף פנימי ס"מ
010077			

1.561	משקל דג/מ"א	15 מ"מ	כנף לחלון פתיחה פנימה מרווח זיגוג
11.6	cm ² Ixx	40.88	היקף חיצוני ס"מ
31.2	cm ² Iyy	19.33	היקף פנימי ס"מ
010080			

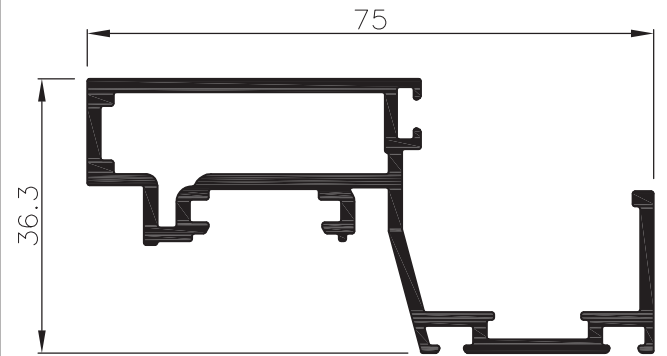
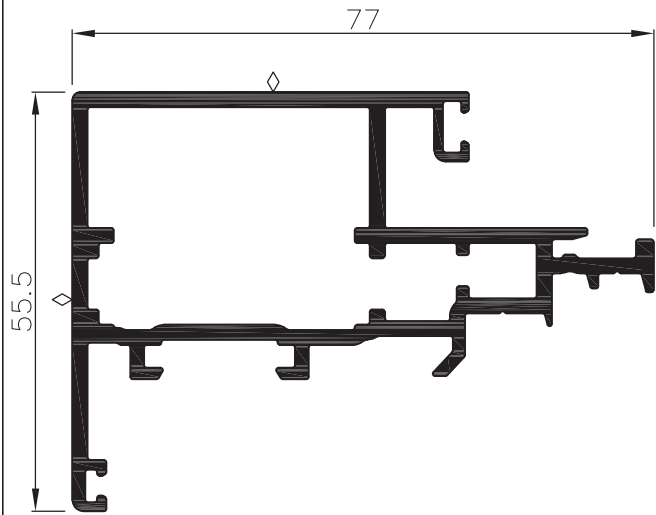

1.351	משקל דג/מ"א	21 מ"מ	כנף לחלון פתיחה פנימה מרווח זיגוג
10.9	cm ² Ixx	38.51	היקף חיצוני ס"מ
30.9	cm ² Iyy	19.72	היקף פנימי ס"מ
010421			

1.076	משקל דג/מ"א	28 מ"מ	כנף פתיחה החוצה מרווח זיגוג
5.4	cm ² Ixx	33.28	היקף חיצוני ס"מ
20.2	cm ² Iyy	10.80	היקף פנימי ס"מ
010073			

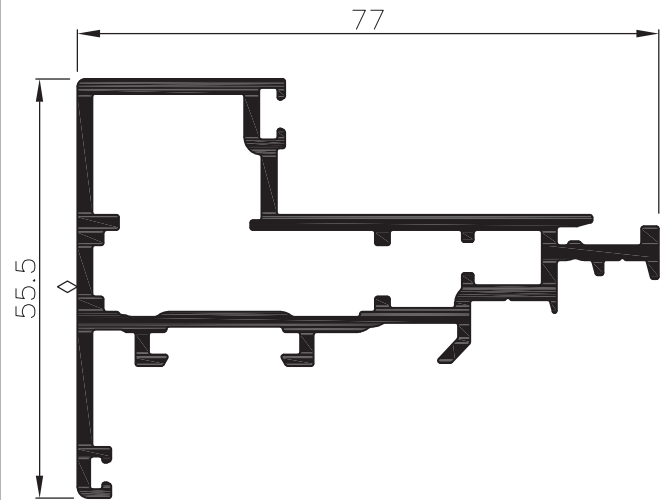
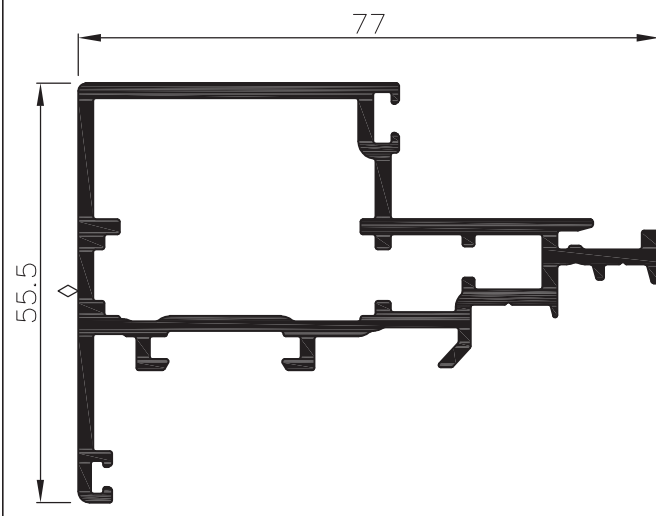

1.430	משקל דג/מ"א	31 מ"מ	כנף לחלון פתיחה פנימה מרווח זיגוג
9.8	cm ² Ixx	35.08	היקף חיצוני ס"מ
28.5	cm ² Iyy	19.22	היקף פנימי ס"מ
010079			

1.424	משקל דג/מ"א	46 מ"מ	כנף לחלון פתיחה פנימה מרווח זיגוג
8.4	cm ² Ixx	35.08	היקף חיצוני ס"מ
28.2	cm ² Iyy	19.12	היקף פנימי ס"מ
010126			

extal

גרסה 2021
מס. עמוד 050-050475
מס. קובץ 195U47501

רשימת פרופילים 1:1

U475

מקרא:

◇ משטח שעלולים להופיע בו קווי תפר

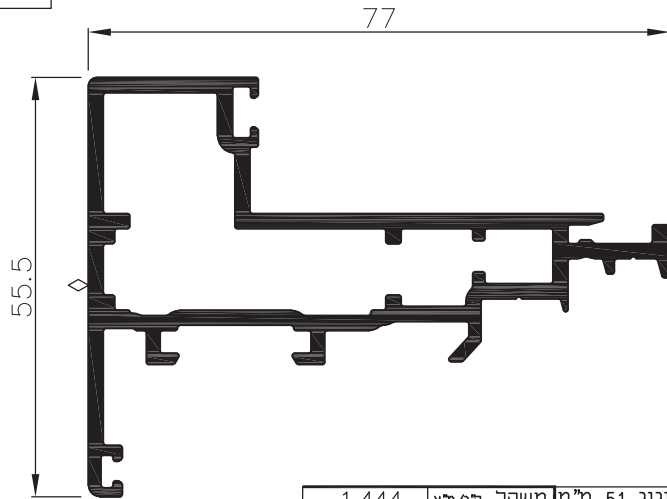

1.444	משקל דג/מ"א	מ"מ	51	זיגוג	פנימה מרווח	כנף לחלוו פתיחה	010420
7.9	cm ⁴	Ixx	35.12	היקף חיצוני	ס"מ		
29.7	cm ⁴	Iyy	19.21	היקף פנימי	ס"מ		

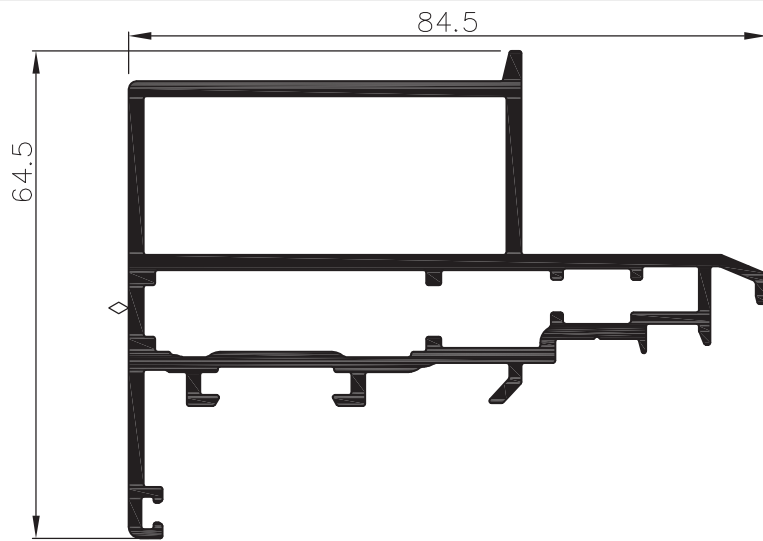

1.740	משקל דג/מ"א	מ"מ	84.5	זיגוג	VHB עם	כנף בידודית עם	010154
14.1	cm ⁴	Ixx	35.35	היקף חיצוני	ס"מ		
37.9	cm ⁴	Iyy	31.50	היקף פנימי	ס"מ		

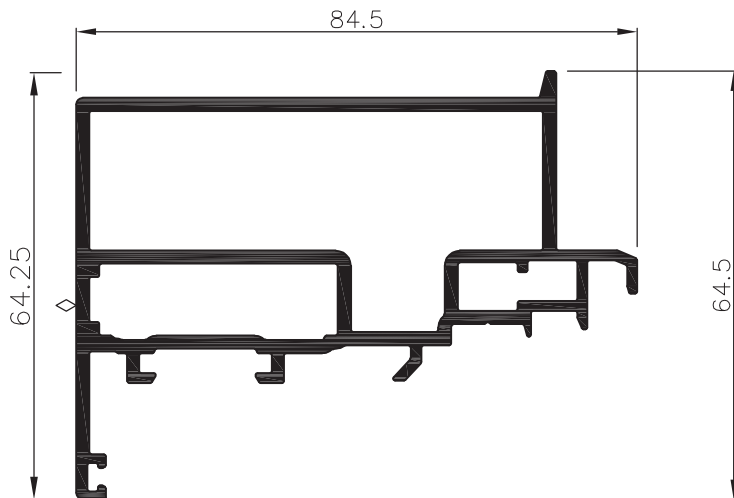

1.857	משקל דג/מ"א	מ"מ	84.5	זיגוג	VHB עם	כנף מונוליתית עם	010192
16.8	cm ⁴	Ixx	36.0	היקף חיצוני	ס"מ		
47.2	cm ⁴	Iyy	34.3	היקף פנימי	ס"מ		

extal

גרסה 2021
מס. עמוד 060-05-475U
מס. קובץ 195U47501

רשימת פרופילים 1:1

U475

מקרא:

◇ משטח שעלולים להופיע בו קווי תפר

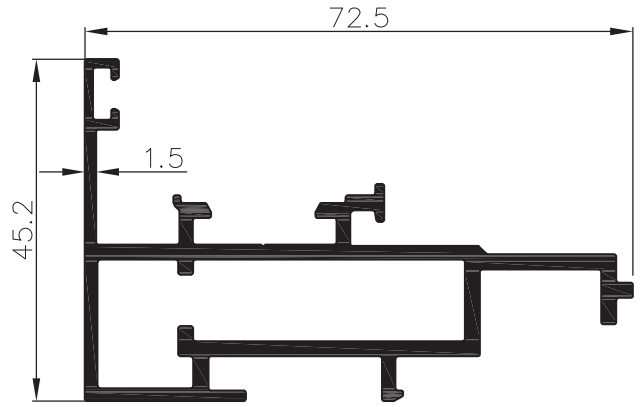
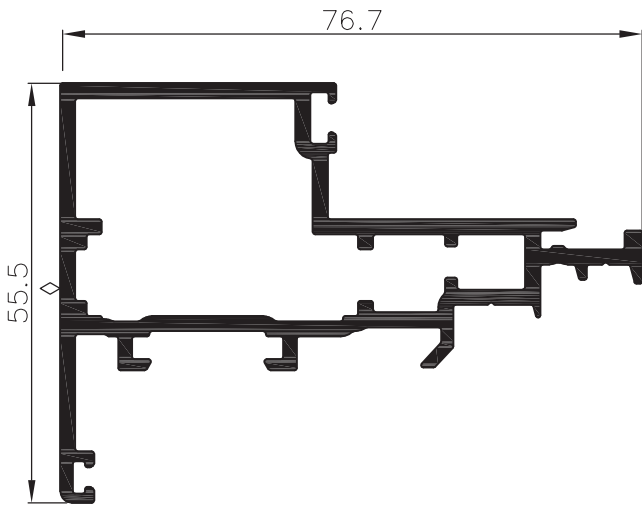

1.445	משקל דק/מ"א	מ"מ	כנף פתיחה פנימה מרווח דיגוג 36	1.182	משקל דק/מ"א	פרופיל הופך כיוון
29.70	cm ³ Ixx	35.2	היקף חיצוני ס"מ	4.20	cm ³ Ixx	היקף חיצוני ס"מ
9.30	cm ⁴ Iyy	19.2	היקף פנימי ס"מ	19.50	cm ⁴ Iyy	היקף פנימי ס"מ
			011537			011639

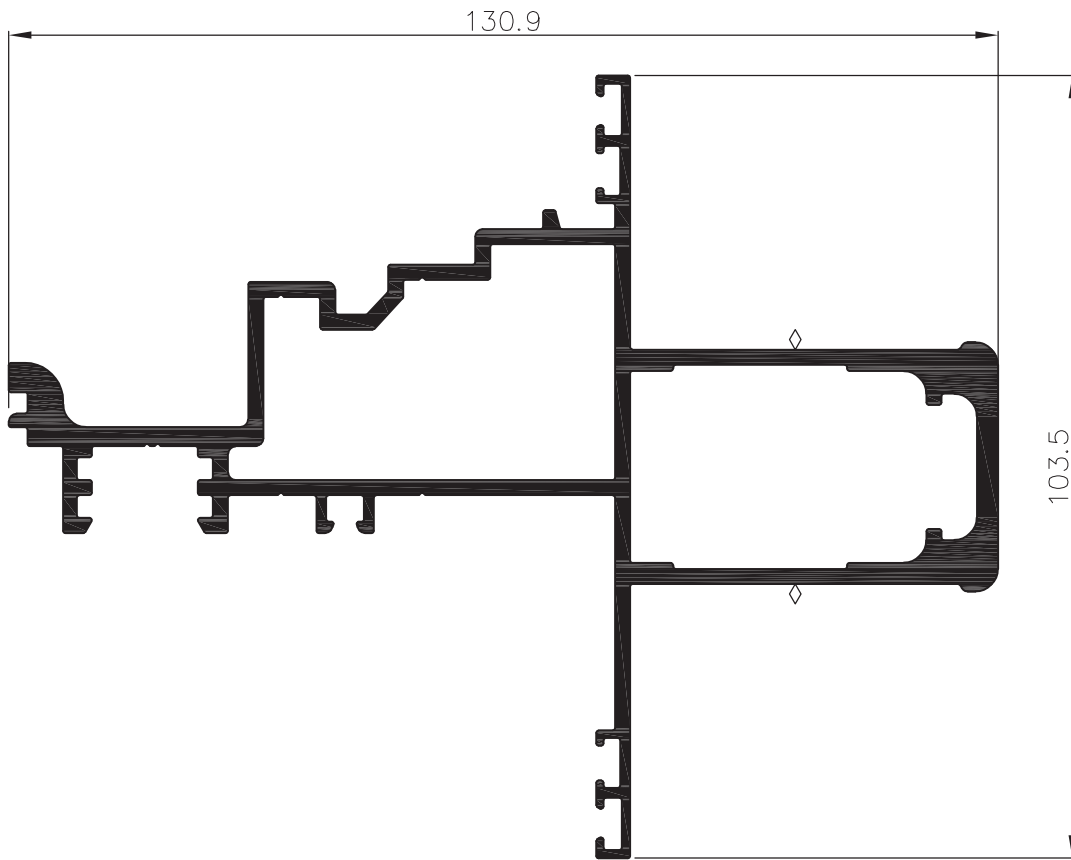

2.84	משקל דק/מ"א	מ"מ	תוספת למפגש כנפיים
34.4	cm ³ Ixx	61.35	היקף חיצוני ס"מ
160.1	cm ⁴ Iyy	32.4	היקף פנימי ס"מ
			011513

extal

גרסה 2021
מס. עמוד 05-070 U475
מס. קובץ 195U47501

רשימת פרופילים 1:1

U475

מקרא:

◇ משטח שעלולים להופיע בו קווי תפר

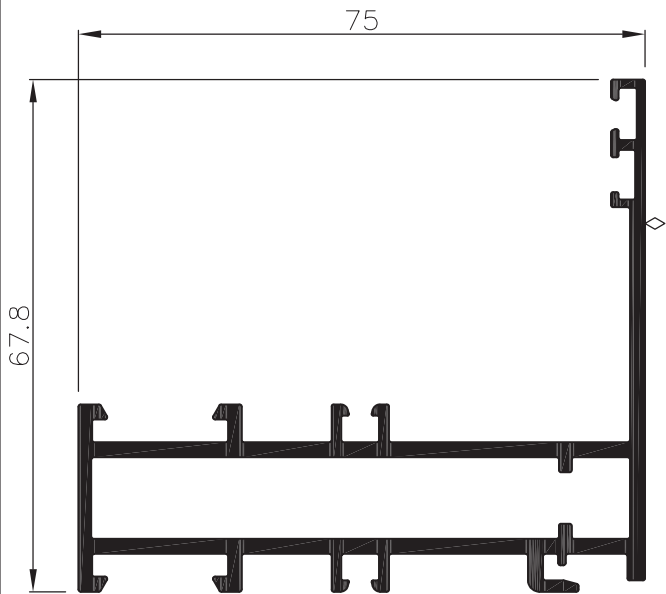

1.517	משקל דג/מ"א	מ"מ לזיגוג חיצוני	חציץ/משקוף 66
12.9	cm ⁴ Ixx	42.23	היקף חיצוני ס"מ
37.3	cm ⁴ Iyy	17.76	היקף פנימי ס"מ

010123

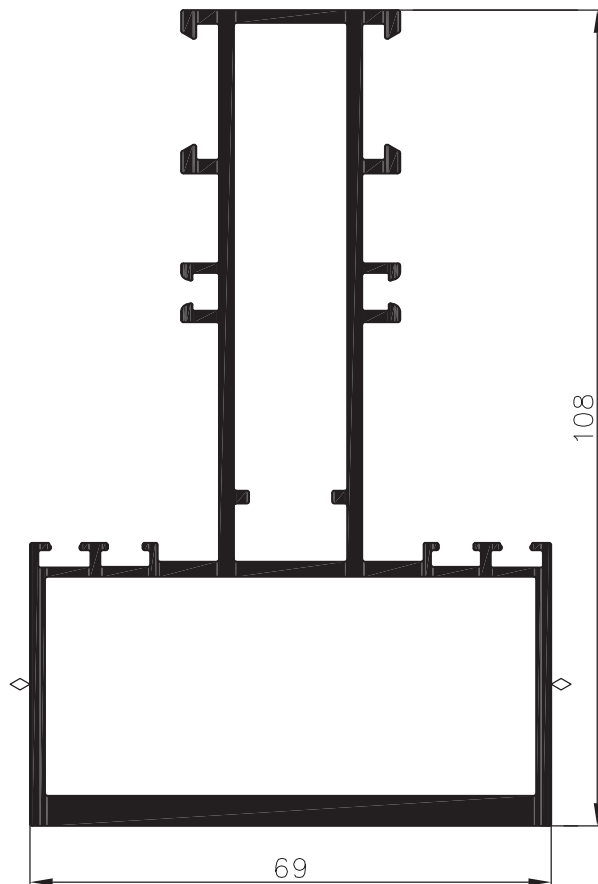

2.677	משקל דג/מ"א	מ"מ	חציץ מחודק 69
33.3	cm ⁴ Ixx	49.93	היקף חיצוני ס"מ
119.4	cm ⁴ Iyy	36.65	היקף פנימי ס"מ

010153

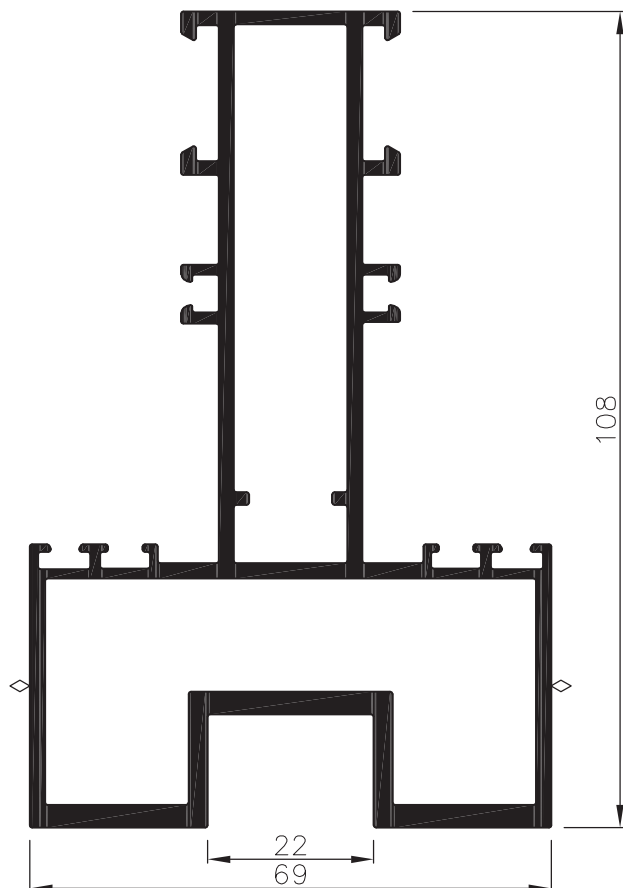

2.570	משקל דג/מ"א	מ"מ	חציץ מעוצב 69
32.3	cm ⁴ Ixx	52.8	היקף חיצוני ס"מ
111.5	cm ⁴ Iyy	39.8	היקף פנימי ס"מ

010645

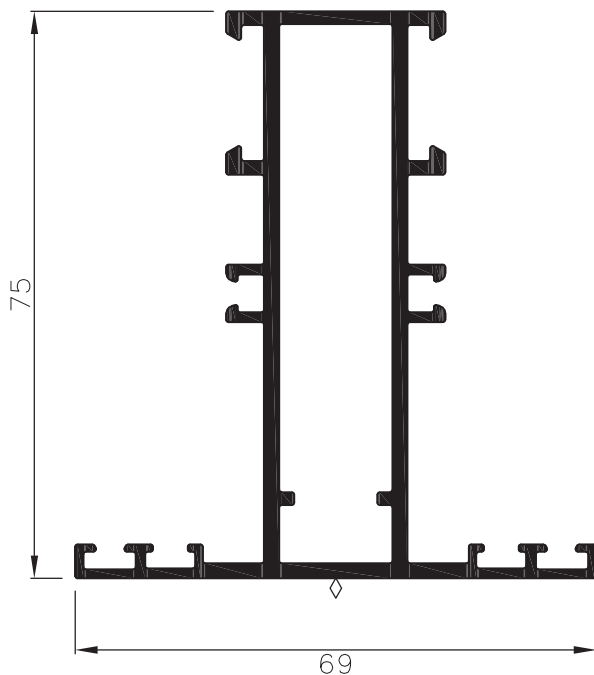

1.481	משקל דג/מ"א	מ"מ	חציץ סימטרי נמוך 69
9.4	cm ⁴ Ixx	43.2	היקף חיצוני ס"מ
38.3	cm ⁴ Iyy	17.9	היקף פנימי ס"מ

010330

extal

גרסה 2021
מ.ס. עמוד 0475-05-080
מ.ס. קובץ 195U47501

רשימת פרופילים 1:1

U475

מקרא:

משטח שעלולים להופיע בו קווי תפר

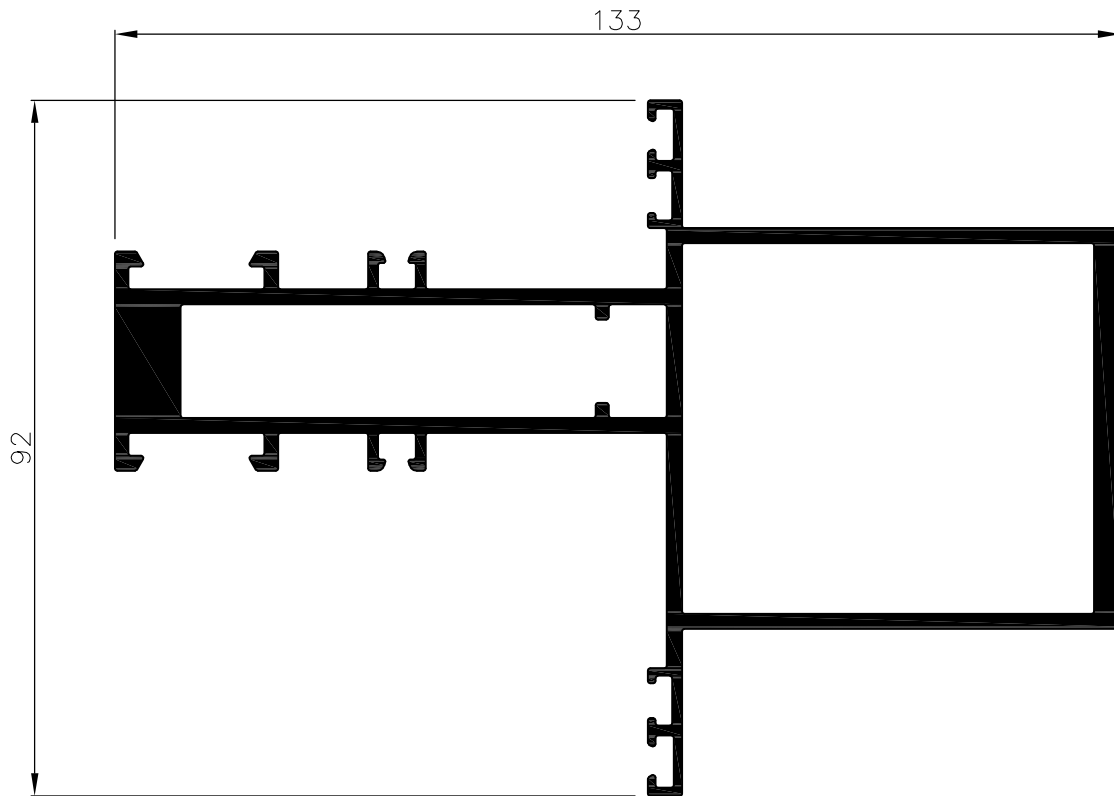

2.970	משקל דג/מ"א	מ"מ	חציץ א-סימטרי לכנף קבוע 92 מ"מ
37.1	cm ⁴ Ixx	59.70	היקף חיצוני ס"מ
213.1	cm ⁴ Iyy	37.1	היקף פנימי ס"מ

010503

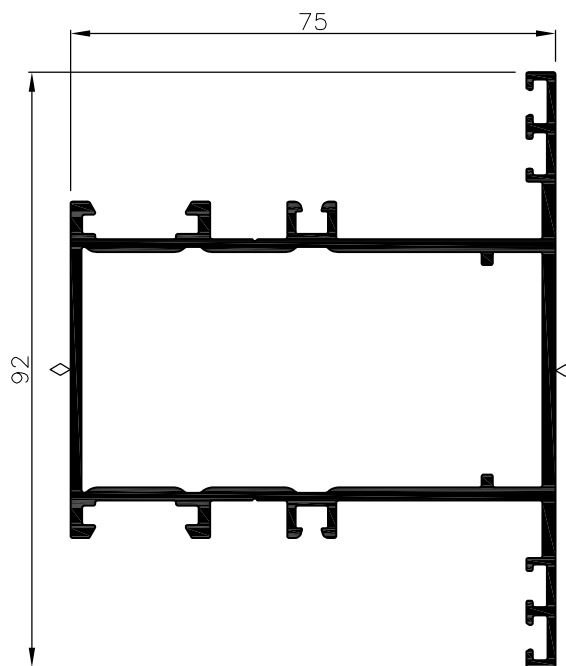
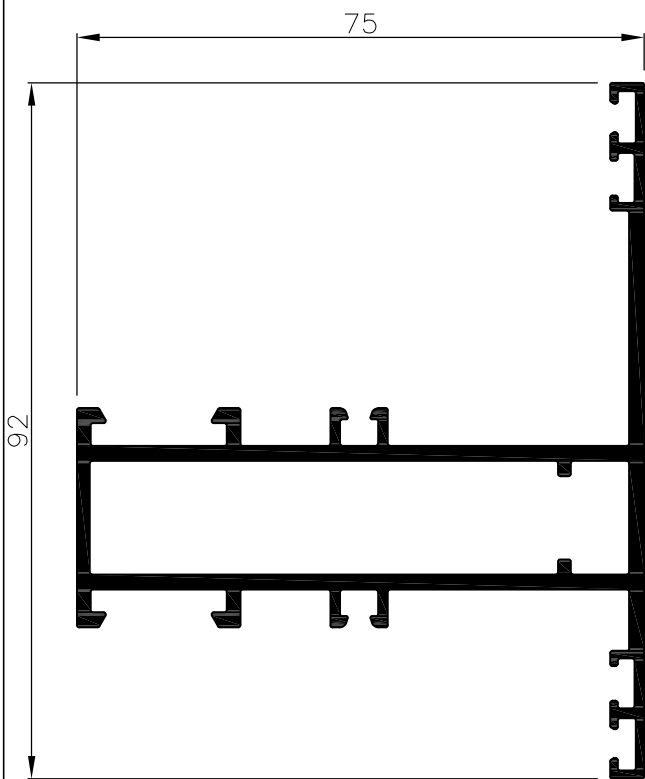

1.602	משקל דג/מ"א	מ"מ	חציץ א-סימטרי גבוה 115 מ"מ
18.9	cm ⁴ Ixx	47.93	היקף חיצוני ס"מ
42.3	cm ⁴ Iyy	17.91	היקף פנימי ס"מ

010082

1.736	משקל דג/מ"א	מ"מ	חציץ סימטרי נמוך 92 מ"מ
30.7	Ixx	48.79	היקף חיצוני ס"מ
49.9	Iyy	22.57	היקף פנימי ס"מ

010193



גרסה 2021
מס. עמוד 090-05-U475
מס. קובץ 195U47501

רשימת פרופילים 1:1

U475

מקרא:

משטח שעלולים להופיע בו קווי תפר

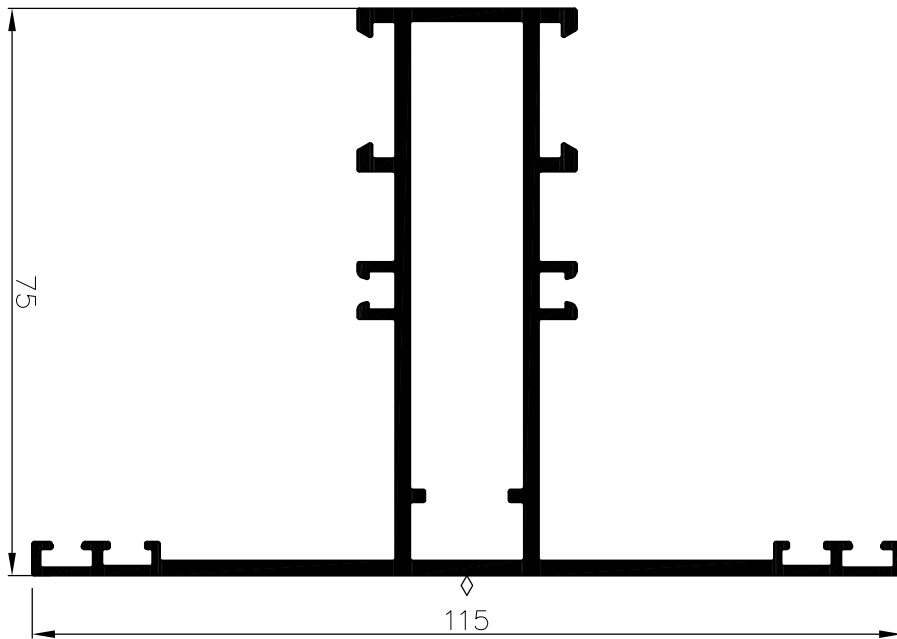

1.725	משקל דק/מ"א	מ"מ	חציץ סימטרי גבוה 115
30.0	cm ⁴ Ixx	52.5	היקף חיצוני ס"מ
45.8	cm ⁴ Iyy	17.9	היקף פנימי ס"מ

010249

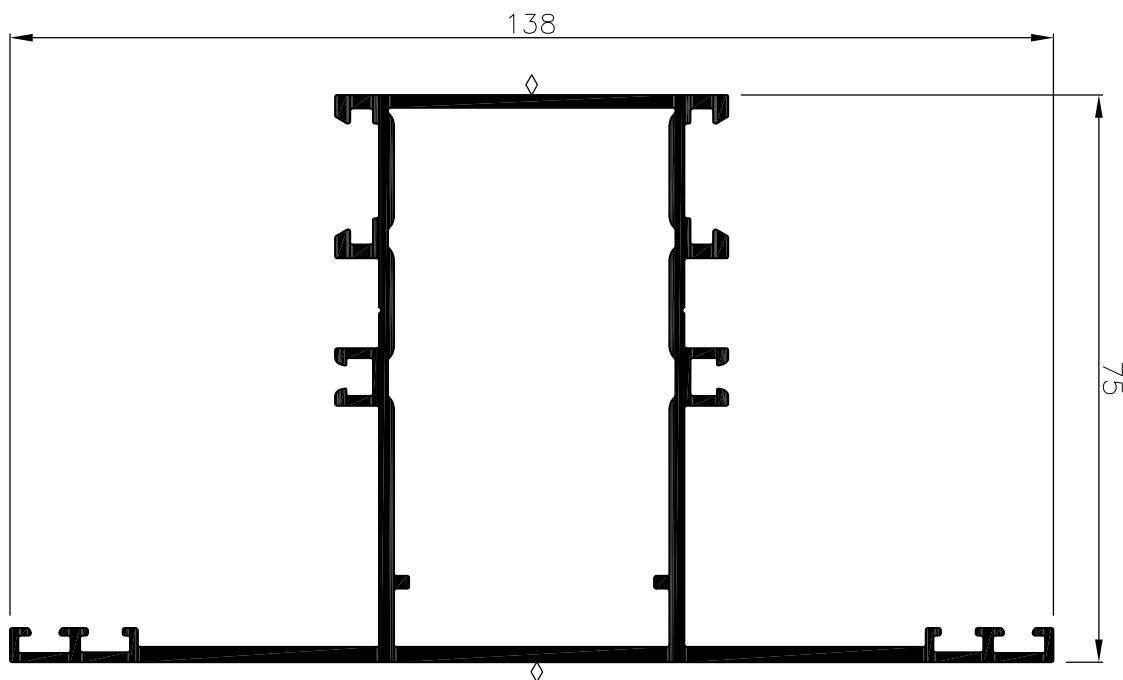

1.985	משקל דק/מ"א	מ"מ	חציץ סימטרי גבוה 138
62.9	cm ⁴ Ixx	57.99	היקף חיצוני ס"מ
58.1	cm ⁴ Iyy	22.57	היקף פנימי ס"מ

010194

extal

גרסה 2021
מס. עמוד 100-05-475U
מס. קובץ 195U47501

רשימת פרופילים 1:1

U475

מקרא:

משטח שעלולים להופיע בו קווי תפר

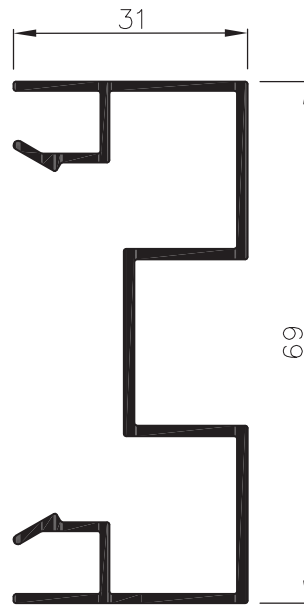
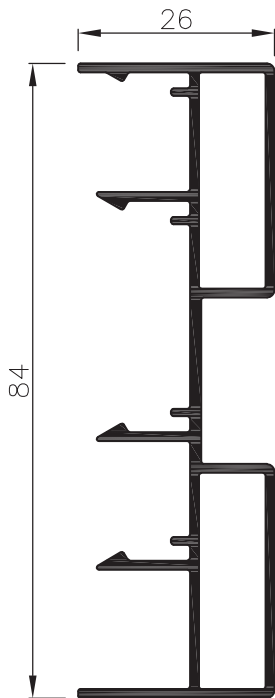

0.861	משקל דק/מ"א	מכסה מעוצב		0.712	משקל דק/מ"א	מכסה מעוצב	
25.6	cm ⁴ Ixx	35.89	היקף חיצוני ס"מ	16.24	cm ⁴ Ixx	40.27	היקף חיצוני ס"מ
1.4	cm ⁴ Iyy	14.86	היקף פנימי ס"מ	2.34	cm ⁴ Iyy	---	היקף פנימי ס"מ
		010124				010802	

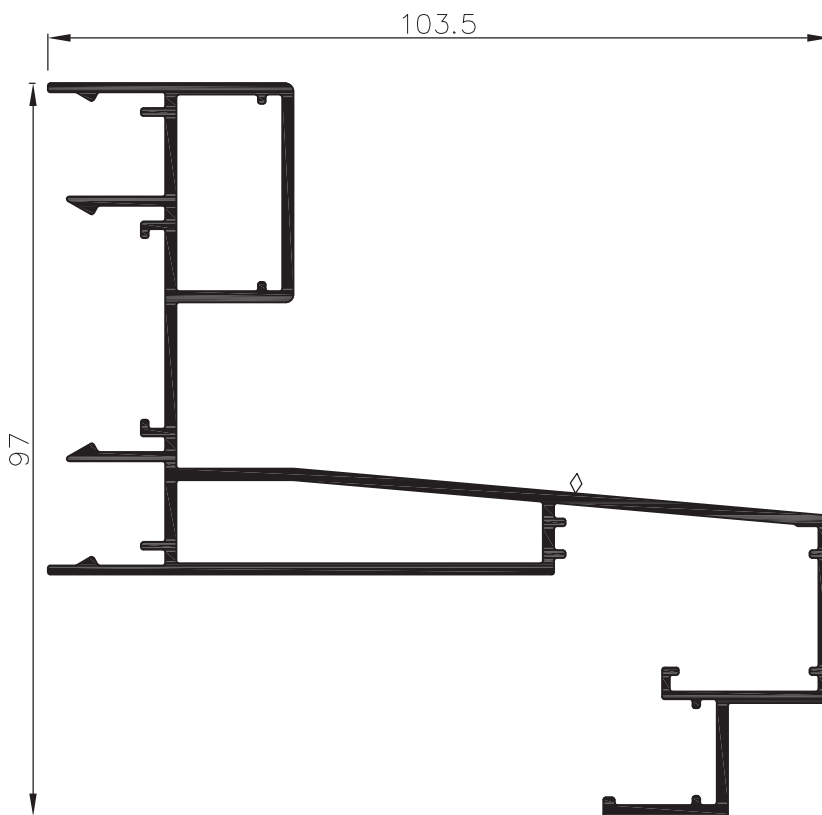

1.648	משקל דק/מ"א	מכסה מעוצב	
42.7	cm ⁴ Ixx	38.26	היקף חיצוני ס"מ
63.1	cm ⁴ Iyy	17.08	היקף פנימי ס"מ
		010125	

extal

גרסה 2021
מס. עמוד 110-05-475U
מס. קובץ 195U47501

רשימת פרופילים 1:1

U475

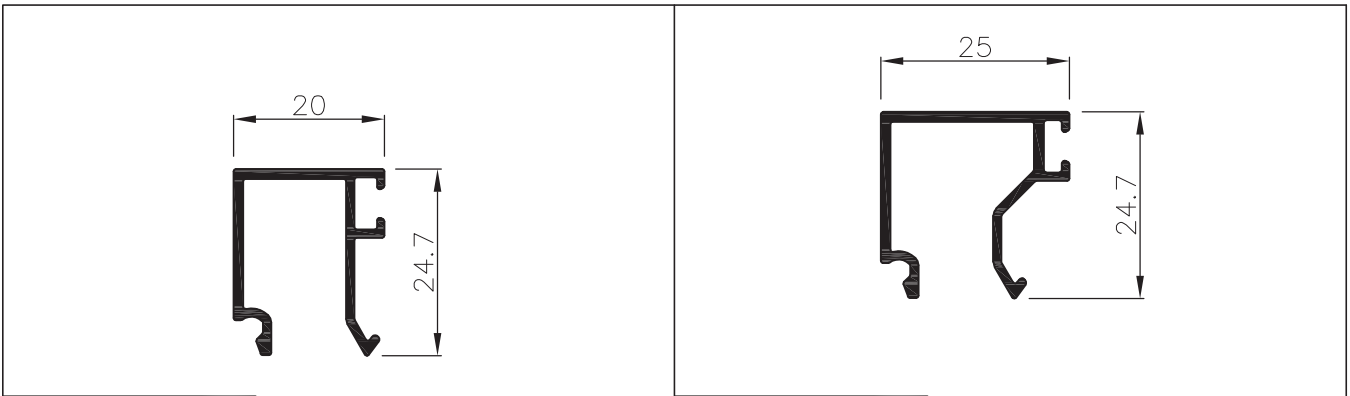

0.256	משקל דק/מ"מ	מ"מ	50.5	נמוך מרווח זיגוג	סרגל למשקוף	0.286	משקל דק/מ"מ	מ"מ	45.5	נמוך מרווח זיגוג	סרגל למשקוף
0.61	cm ³	Ixx	15.82	היקף חיצוני סמ	010424	0.67	cm ³	Ixx	17.21	היקף חיצוני סמ	010121
0.48	cm ³	Iyy	--	היקף פנימי סמ		0.77	cm ³	Iyy	--	היקף פנימי סמ	

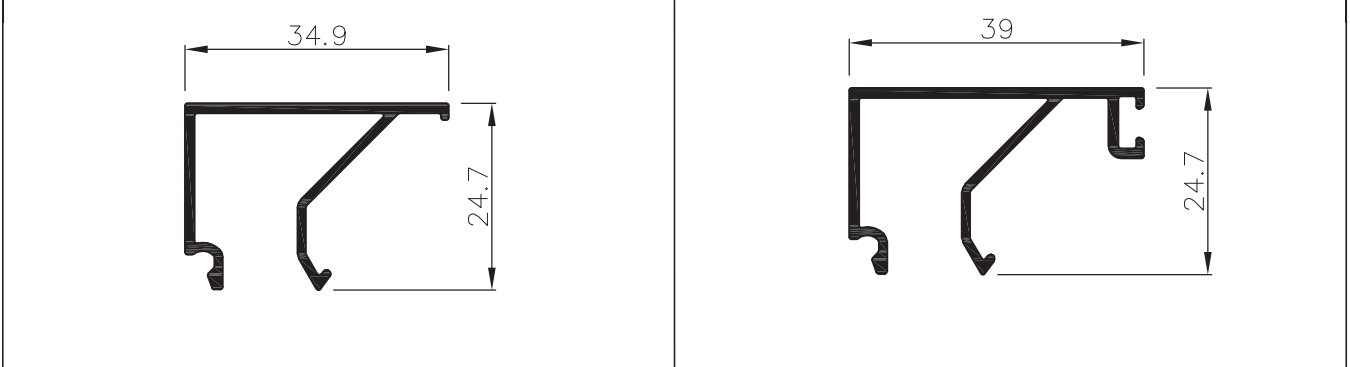

0.310	משקל דק/מ"מ	מ"מ	35.5	נמוך מרווח זיגוג	סרגל למשקוף	0.367	משקל דק/מ"מ	מ"מ	31.5	נמוך מרווח זיגוג	סרגל למשקוף
0.76	cm ³	Ixx	18.56	היקף חיצוני סמ	010091	0.80	cm ³	Ixx	21.92	היקף חיצוני סמ	010093
1.23	cm ³	Iyy	--	היקף פנימי סמ		2.20	cm ³	Iyy	--	היקף פנימי סמ	

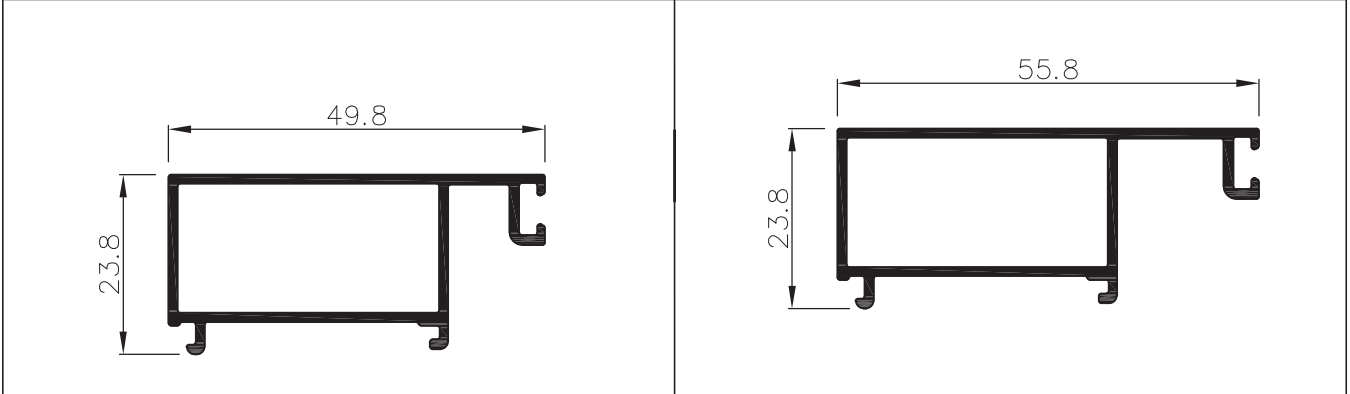

0.478	משקל דק/מ"מ	מ"מ	20.5	נמוך מרווח זיגוג	סרגל למשקוף	0.499	משקל דק/מ"מ	מ"מ	14.5	נמוך מרווח זיגוג	סרגל למשקוף
1.2	cm ³	Ixx	18.32	היקף חיצוני סמ	010425	1.3	cm ³	Ixx	19.59	היקף חיצוני סמ	010163
4.63	cm ³	Iyy	10.21	היקף פנימי סמ		5.8	cm ³	Iyy	10.29	היקף פנימי סמ	

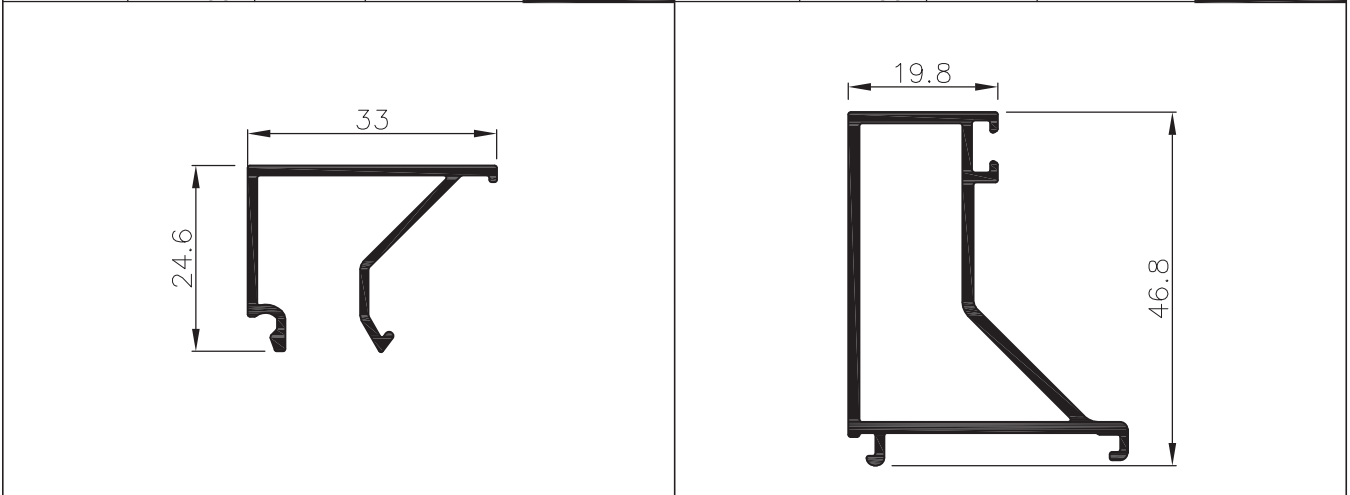

0.303	משקל דק/מ"מ	מ"מ	50.5	גבוה מרווח זיגוג	סרגל למשקוף	0.624	משקל דק/מ"מ	מ"מ	50.5	גבוה מרווח זיגוג	סרגל למשקוף
1.10	cm ³	Ixx	182	היקף חיצוני סמ	011542	5.70	cm ³	Ixx	18.58	היקף חיצוני סמ	010936
0.70	cm ³	Iyy	--	היקף פנימי סמ		2.67	cm ³	Iyy	12.6	היקף פנימי סמ	

	גרסה 2021 מס. עמוד 05-120U475 מס. קובץ 195U47501	רשימת פרופילים 1:1	U475
	2021 גרסה מס. עמוד 05-120U475 מס. קובץ 195U47501		

מקרא:

משטח שעלולים להופיע בו קווי תפר

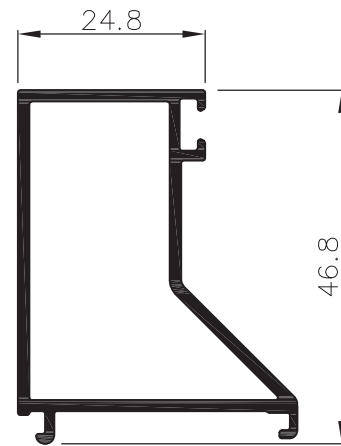
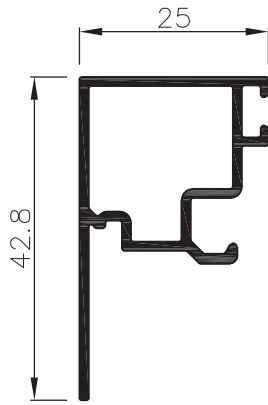

0.407	משקל דק/מ"מ	45.5 מ"מ	גובה מרווח זיגוג	סרגל למשקוף	0.645	משקל דק/מ"מ	45.5 מ"מ	גובה מרווח זיגוג	סרגל למשקוף
1.9	cm ⁴ Ixx	16.92	היקף חיצוני ס"מ	010120	6.14	cm ⁴ Ixx	18.6	היקף חיצוני ס"מ	010935
1.1	cm ⁴ Iyy	7.76	היקף פנימי ס"מ		3.29	cm ⁴ Iyy	13.6	היקף פנימי ס"מ	

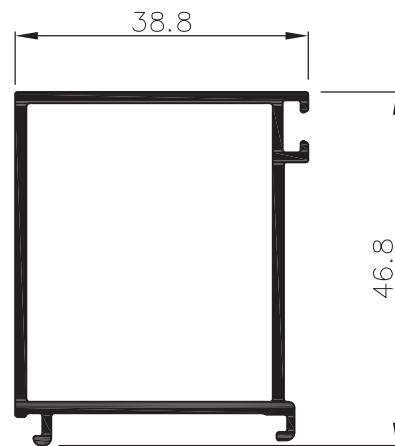
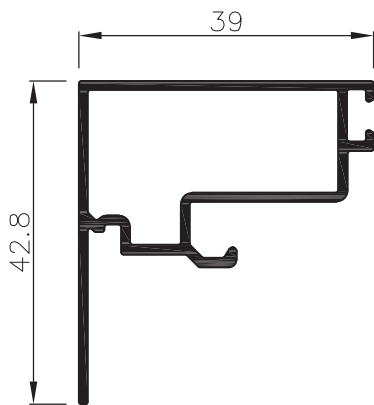

0.503	משקל דק/מ"מ	31.5 מ"מ	גובה מרווח זיגוג	סרגל למשקוף	0.675	משקל דק/מ"מ	31.5 מ"מ	גובה מרווח זיגוג	סרגל למשקוף
2.2	cm ⁴ Ixx	19.72	היקף חיצוני ס"מ	010084	7.08	cm ⁴ Ixx	19.5	היקף חיצוני ס"מ	010934
3.3	cm ⁴ Iyy	10.54	היקף פנימי ס"מ		5.3	cm ⁴ Iyy	14.38	היקף פנימי ס"מ	

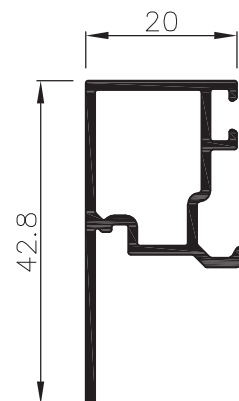
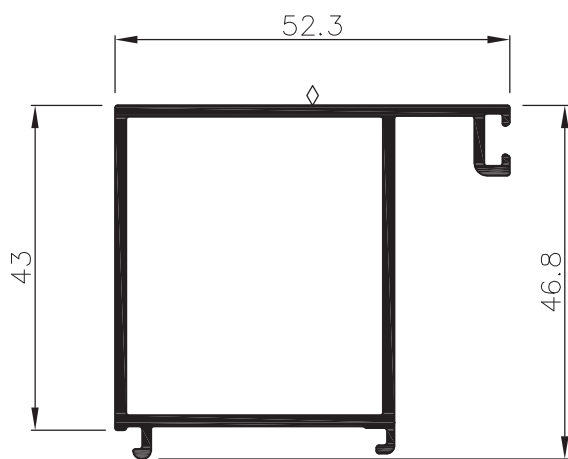

0.759	משקל דק/מ"מ	18 מ"מ	גובה מרווח זיגוג	סרגל למשקוף	0.375	משקל דק/מ"מ	50.5 מ"מ	גובה מרווח זיגוג	סרגל למשקוף
7.9	cm ⁴ Ixx	23.5	היקף חיצוני ס"מ	010790	1.77	cm ⁴ Ixx	15.91	היקף חיצוני ס"מ	010422
7.3	cm ⁴ Iyy	14.6	היקף פנימי ס"מ		0.71	cm ⁴ Iyy	6.76	היקף פנימי ס"מ	

extal

גרסה 2021
מס. עמוד 05-130U475
מס. קובץ 195U47501

רשימת פרופילים 1:1

U475

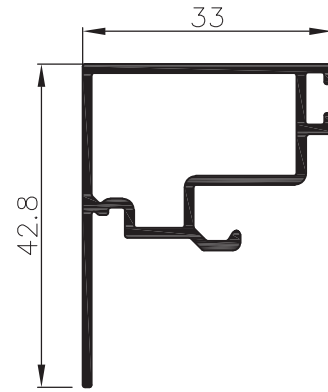
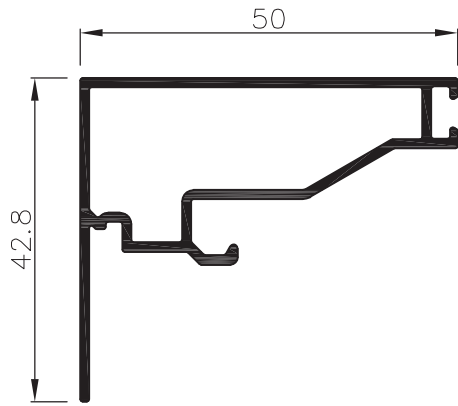

0.559	משקל דג/מ"א	מ"מ	סרגל למשקוף גבוה מרווח זיגוג 20.5 מ"מ
2.45	cm ³ Ixx	21.50	היקף חיצוני סמ
5.64	cm ³ Iyy	12.25	היקף פנימי סמ
010423			

0.464	משקל דג/מ"א	מ"מ	סרגל לקבוע פתיחה פנימה 38 מ"מ
2.1	cm ³ Ixx	18.5	היקף חיצוני סמ
2.1	cm ³ Iyy	9.3	היקף פנימי סמ
011538			

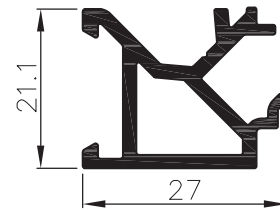
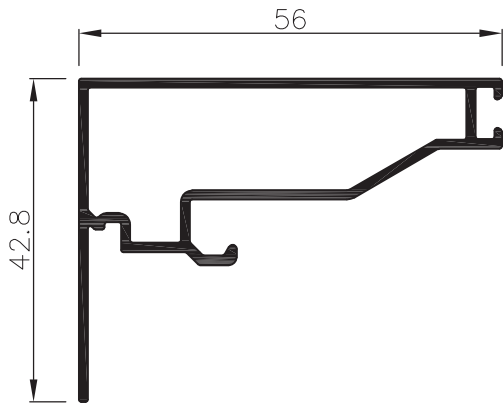

0.597	משקל דג/מ"א	מ"מ	סרגל למשקוף גבוה מרווח זיגוג 14.5 מ"מ
2.56	cm ³ Ixx	22.70	היקף חיצוני סמ
7.62	cm ³ Iyy	13.45	היקף פנימי סמ
010162			

0.338	משקל דג/מ"א	תוספת לזיגוג קבוע	
0.75	cm ³ Ixx	11.57	היקף חיצוני סמ
0.80	cm ³ Iyy	6.96	היקף פנימי סמ
011433			

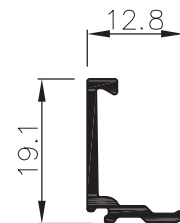

0.169	משקל דג/מ"א	סרגל זיגוג חיצוני לקבוע	
0.75	cm ³ Ixx	9.67	היקף חיצוני סמ
0.071	cm ³ Iyy	--	היקף פנימי סמ
010122			

0.124	משקל דג/מ"א	סרגל זיגוג לכנף נסתר	
0.2	cm ³ Ixx	7.09	היקף חיצוני סמ
0.06	cm ³ Iyy	--	היקף פנימי סמ
010081			

extal

גרסה 2021
 מס. עמוד 05-140-475U
 מס. קובץ 195U47501

רשימת פרופילים 1:1

U475

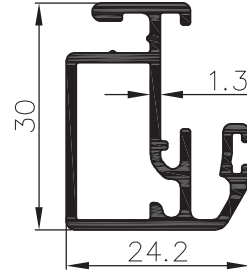
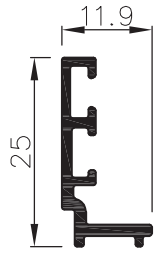

0.173	משקל דק/מ"א	סרגל זיגוג לעמוד פינתי		
0.4	cm ⁴ Ixx	10.1	היקף חיצוני סמ	010602
0.1	cm ⁴ Iyy	---	היקף פנימי סמ	

0.456	משקל דק/מ"א	מסגרת לרשת נשלפת		
1.65	cm ⁴ Ixx	17.5	היקף חיצוני סמ	010959
0.8	cm ⁴ Iyy	6.9	היקף פנימי סמ	

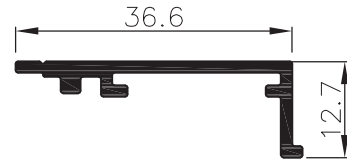
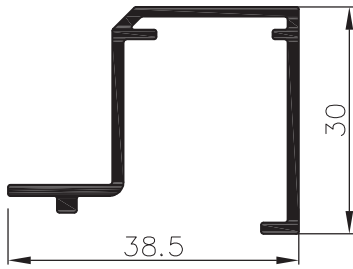

0.400	משקל דק/מ"א	הגבהת זכוכית למשקוף גבוה		
1.5	cm ⁴ Ixx	20.04	היקף חיצוני סמ	010173
2.2	cm ⁴ Iyy	--	היקף פנימי סמ	

0.250	משקל דק/מ"א	הגבהת זכוכית למשקוף נמוך		
0.091	cm ⁴ Ixx	11.74	היקף חיצוני סמ	010174
1.34	cm ⁴ Iyy	--	היקף פנימי סמ	

extal

גרסה 2021
מס. עמוד 05-150-475U
מס. קובץ 195U47501

רשימת פרופילים 1:1

U475

חלון פתיחה HD
בעיצוב אורבני

U 475

אביזרים

פרק 6























מק"ט	תאור	תמונה	ציפוי	חומר	יחידה	מס. עמוד בקטלוג
203135	פינת נעיצה		MF	אלומניום	סט	U475-06-050
203126	פינת נעיצה		MF	אלומניום	סט	U475-06-050
203173	פינת נעיצה		MF	אלומניום	סט	U475-06-050
203182	פינת נעיצה		MF	אלומניום	סט	U475-06-050
203174	פינת נעיצה		MF	אלומניום	סט	U475-06-050
203121	פינת מתיחה		MF	אלומניום	יח'	U475-06-050
203211	פינת עזר		MF	אלומניום	סט	U475-06-050
203118	פינת עזר הברגה		MF	אלומניום	סט	U475-06-050
203337	מחבר חציג		MF	אלומניום	סט	U475-06-060
203204	פינת עזר		MF	פלב"מ	יח'	U475-06-060
203308	מחבר עזר לחציג		MF	זמק	סט	U475-06-060
203307	מחבר לחציג		MF	אלומניום	סט	U475-06-060
203311	מחבר עזר לחציג		MF	זמק	סט	U475-06-060
203310	מחבר לחציג		MF	אלומניום	סט	U475-06-060
203328	מחבר עזר לחציגים סימטריים		MF	זמק	סט	U475-06-060
203327	מחבר לחציגים סימטריים		MF	אלומניום	סט	U475-06-060
222042	ידית עגולה לחלון פתיחה		MF,A S,R	זמק	יח'	U475-06-070
222032	ידית לחלון פתיחה		MF,A S,R	זמק	יח'	U475-06-070
222058	ידית לחלון פתיחה עם מפתח		MF,A S,R	זמק	יח'	U475-06-070
202284	ידית לחלון סמוי		MF,A S,R	זמק	יח'	U475-06-070
202102	פין נעילה לחלון פתיחה החוצה		MF	פלב"מ	יח'	U475-06-070
201788	מחבר לידיית				סט	U475-06-070

extal

גרסה 2021
מס. עמוד U475-06-010
מס. קובץ 196U47501

אינדקס אביזרים

U475













מק"ט	תאור	תמונה	ציפוי	חומר	יחידה	מס. עמוד בקטלוג
212186	נגדי נעילה לחלון פתיחה פנימה				יח'	U475-06-070
202122	פין נעילה לחלון פתיחה פנימה				יח'	U475-06-070
201401	מגביל פתיחה לחלון פתיחה החוצה			אלומניום	זוג	U475-06-080
211609	מוט מוביל			אלומניום	יח'	U475-06-080
201428	מגביל פתיחה גדול עם בוכנה					U475-06-080
201424	מגביל פתיחה קטן מנגנון רגיל					U475-06-080
201425	מגביל פתיחה גדול מנגנון רגיל					U475-06-080
201427	מגביל פתיחה קטן עם בוכנה					U475-06-080
201700	מנעול בטיחות					U475-06-080
212198	נגדי למנעול בטיחות 201700					U475-06-080
201302	מספריים 22" לפתיחה החוצה (חלון סמוי)		MF	פלב"מ	זוג	U475-06-090
201303	סט לתפיסת מספריים 201302		MF	אלומניום	סט	U475-06-090
201306	סט ברגים להרכבת מספריים		MF	אלומניום	סט	U475-06-090
201402	סט ברגים לתפיסת 201401		MF	אלומניום	סט	U475-06-090
201304	מספריים 20" למשקל כנף 24 ק"ג		MF	פלב"מ	זוג	U475-06-090
201305	מספריים 24" למשקל כנף 26 ק"ג		MF	פלב"מ	זוג	U475-06-090
208214	מגן פינה		B	ניילון	יח'	U475-06-090
201784	כולא כנף				סט	U475-06-090
201684	פינה להעברת תנועה				סט	U475-06-100
201255	ציר לכנף 90 ק"ג		MF,R S,A	אלומניום	יח'	U475-06-100
208114	פקק ניקוז		B	ניילון	יח'	U475-06-100
208703	הגבהות זיגוג		B	פוליפרופילן	יח'	U475-06-100

extal







גרסה 2021
מס. עמוד U475-06-020
מס. קובץ 196U47501

אינדקס אביזרים

U475

מק"ט	תאור	תמונה	ציפוי	חומר	יחידה	מס. עמוד בקטלוג
208710	הגבהות זיגוג		B	פוליפרופילן	יח'	U475-06-100
208731	הגבהות זיגוג		B	פוליפרופילן	יח'	U475-06-100
207202	חומר איטום לסדקים צרים					U475-06-100
M209205	שבלונה לפינה מס. 203118 לפינוי במשקוף					U475-06-110
M209207	שבלונה למחברים מס. 203308, 203311, 203328					U475-06-110
M209216	שבלונה לפינה מס. 203118 לפינוי בכנף					U475-06-110
209226	שבלונה למוט מוביל					U475-06-110
M209194	מבלט פניאומטי 10 מ"מ - רוטו					U475-06-110
M209195	סרגל מידה למבלט					U475-06-110
209228	שבלונה למספריים במנגנון רוטו					U475-06-110
M209112	מבלט					U475-06-110
209227	שבלונה למספריים T600					U475-06-110

אטמים

206201	אטם זיגוג פנימי 6 מ"מ		B	EPDM	מטר	U475-06-120
206202	אטם זיגוג חיצוני 2.5 מ"מ		B	EPDM	מטר	U475-06-120
206205	אטם זיגוג פנימי 5 מ"מ		B	EPDM	מטר	U475-06-120
206207	אטם זיגוג חיצוני 3.5 מ"מ		B	EPDM	מטר	U475-06-120
206204	אטם זיגוג פנימי 4 מ"מ		B	EPDM	מטר	U475-06-120
206210	אטם זיגוג חיצוני 6.5 מ"מ		B	EPDM	מטר	U475-06-120
206206	אטם זיגוג פנימי 3 מ"מ		B	EPDM	מטר	U475-06-120
206420	אטם כנף-משקוף		B	EPDM	מטר	U475-06-120
206203	אטם זיגוג פנימי 2 מ"מ		B	EPDM	מטר	U475-06-120

extal

גרסה 2021
מס. עמוד 030-475-06
מס. קובץ 196U47501

אינדקס אביזרים

U475

מק"ט	תאור	תמונה	ציפוי	חומר	יחידה	מס. עמוד בקטלוג
206402	אטם כנף-משקוף		B	EPDM	מטר	U475-06-120
206508	אטם לתפר התפשטות		B	EPDM	מטר	U475-06-120
206405	אטם כנף-משקוף		B	EPDM	מטר	U475-06-120
206321	אטם מרכזי		B	EPDM	מטר	U475-06-130
206305	אטם מרכזי		B	EPDM	מטר	U475-06-130
206104	פינה לאטם מרכזי		B	EPDM	יח'	U475-06-130
206506	אטם חיצוני		B	EPDM	מטר	U475-06-130

מקרא ציפויים:







Bשחור
Wלבן
R.....RAL
Aאנודייז
Sמיוחדים
MF.....ציפוי

פינת נעיצה	203126*	203135*	פינת נעיצה
			
פינת נעיצה	203182*	203173*	פינת נעיצה
			
פינת מתיחה	203121*	203174*	פינת נעיצה
			
פינת עזר הברגה	203118*	203211*	פינת עזר
			<p>* לטבלת התאמה בין פינות/מחברים לפרופילים ראה עמ' 270-03-475, 260-03-475</p>
	<p>גרסה 2021 מס. עמוד 050-06-475 מס. קובץ 196U47501</p>	<p>אינדקס אביזרים</p>	<p>U475</p>

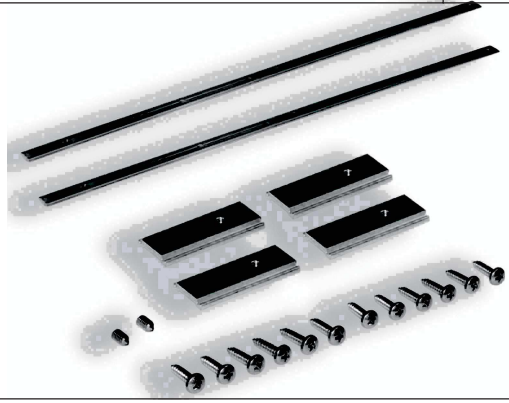
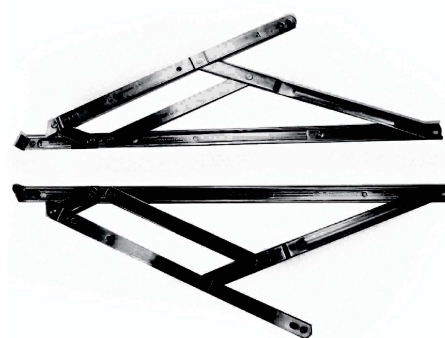
פינת עזר	203204*	203337*	מחבר חציג
			
מחבר לחציג	203307*	203308*	מחבר עזר לחציג
			
מחבר לחציג	203310*	203311*	מחבר עזר לחציג
			
מחבר לחציגים סימטריים	203327*	203328*	מחבר עזר לחציגים סימטריים
 <p data-bbox="159 1948 742 2004">* לטבלת התאמה בין פינות/מחברים לפרופילים ראה עמ' U475-03-260, U475-03-270</p>			
	<p data-bbox="550 2038 829 2150">גרסה 2021 מס. עמוד U475-06-060 מס. קובץ 196U47501</p>	אינדקס אביזרים	U475

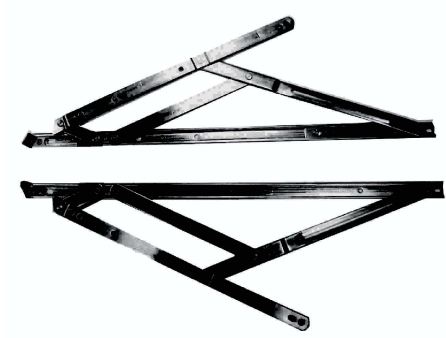
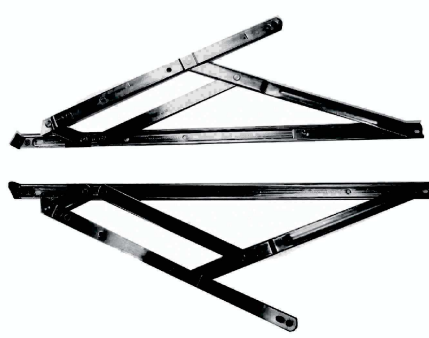
<p>ידית לחלון פתיחה</p>	<p>222032</p>	<p>222042</p>	<p>ידית עגולה לחלון פתיחה</p>
			
<p>ידית לחלון סמוי</p>	<p>202284</p>	<p>222058</p>	<p>ידית לחלון פתיחה עם מפתח</p>
			
<p>מחבר לידיית</p>	<p>201788</p>	<p>202102</p>	<p>פין נעילה לחלון פתיחה החוצה</p>
			
<p>פין נעילה לחלון פתיחה פנימה</p>	<p>202122</p>	<p>212186</p>	<p>נגדי נעילה לחלון פתיחה פנימה</p>
			
	<p>גרסה 2021 מס. עמוד 070-06-475U מס. קובץ 196U47501</p>		<p>אינדקס אביזרים U475</p>

<p>מוט מוביל</p>	<p>211609</p>	<p>201401</p>	<p>מגביל פתיחה לחלון פתיחה החוצה</p>
			
<p>מגביל פתיחה קטן מנגנון רגיל</p>	<p>201424</p>	<p>201428</p>	<p>מגביל פתיחה גדול עם בוכנה</p>
			
<p>מגביל פתיחה קטן עם בוכנה</p>	<p>201427</p>	<p>201425</p>	<p>מגביל פתיחה גדול מנגנון רגיל</p>
			
<p>נגדי למנעול בטיחות</p>	<p>201700</p>	<p>201700</p>	<p>מנעול בטיחות</p>
			
	<p>גרסה 2021 מ.ס. עמוד 080-06-475U מ.ס. קובץ 196U47501</p>		<p>אינדקס אביזרים U475</p>

<p>201302 סט לתפיסת מספריים</p>	<p>201303</p>	<p>201302 מספריים 22" לפתיחה החוצה (חלון סמוי)</p>	
			
<p>201401 סט ברגים לתפיסת</p>	<p>201402</p>	<p>201306 סט ברגים להרכבת מספריים</p>	
			
<p>201305 מספריים 24" למשקל כנף 26 ק"ג</p>	<p>201304</p>	<p>מספריים 20" למשקל כנף 24 ק"ג</p>	
			
<p>כנף כנף</p>	<p>201784</p>	<p>208214 מגן פינה</p>	
			
	<p>גרסה 2021 מס. עמוד 090-06-475U מס. קובץ 196U47501</p>	<p>אינדקס אביזרים</p>	<p>U475</p>

ציר לכנף 90 ק"ג

201255



201684

פינה להעברת תנועה

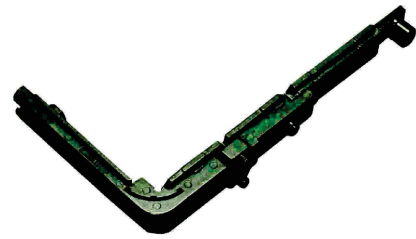

הגבהות זיגוג

2087**

מ"מ C	מ"מ B	מ"מ A	מק"ט אביזר
100	2	24	208703
100	4	26	208710
100	5	12	208731

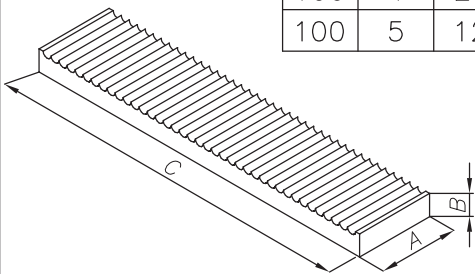

208114

פקק ניקוז



חומר איטום לסדקים צרים

207202











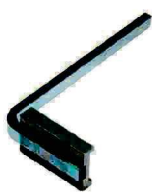





extal



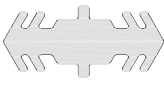

גרסה 2021
מס. עמוד 100-06-475U
מס. קובץ 196U47501

אינדקס אביזרים

U475

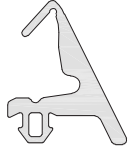
שבלונה למחברים מס. 203308,203311,203328	M209207	M209205	שבלונה לפינה מס.203118 לפינוי במשקוף
			
שבלונה למוט מוביל	209226	M209216	שבלונה לפינה מס.203118 לפינוי בכנף
			
שבלונה למספריים במנגנון רוטו	209228	M209194	מבלט פניאומטי 10 מ"מ - רוטו
		M209195	סרגל מידה למבלט
		M209194 M209195	
שבלונה למספריים T600	209227	M209112	מבלט
			
	גרסה 2021 מס. עמוד 110-06-475U מס. קובץ 196U47501		אינדקס אביזרים U475

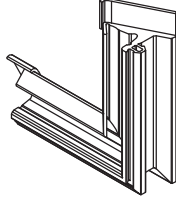
אטם דיגוג חיצוני 2.5 מ"מ	206202	206201	אטם דיגוג פנימי 6 מ"מ
			
אטם דיגוג חיצוני 3.5 מ"מ	206207	206205	אטם דיגוג פנימי 5 מ"מ
			
אטם דיגוג חיצוני 6.5 מ"מ	206210	206204	אטם דיגוג פנימי 4 מ"מ
			
אטם כנף-משקוף	206420	206206	אטם דיגוג פנימי 3 מ"מ
			
אטם כנף-משקוף	206402	206203	אטם דיגוג פנימי 2 מ"מ
			
אטם כנף-משקוף	206405	206508	אטם לתפר התפשטות
			
	גרסה 2021 מס. עמוד 120-06-475U מס. קובץ 196U47502	אינדקס אטמים	U475

<p>אטם מרכזי</p>	<p>206305</p>	<p>206321</p>	<p>אטם מרכזי</p>
			
<p>אטם חיצוני</p>	<p>206506</p>	<p>206104</p>	<p>פינה לאטם מרכזי</p>
			
Large empty space for additional technical drawings or notes			
	<p>גרסה 2021 מס. עמוד U475-06-130 מס. קובץ 196U47502</p>	<p>אינדקס אטמים</p>	<p>U475</p>