

















































מס. פרופיל	צורה	תאור	משקל ק"ג/מ"א	היקף חיצוני ס"מ היקף פנימי, ס"מ	I_{xx}, cm^4 I_{yy}, cm^4	מס. עמוד בקטלוג פרופילים
מעוגלות:						
003498		מעוגלת 47/42	0.530	$\frac{27.7}{--}$	$\frac{3.1}{5.5}$	S4-05-010
001430		מעוגלת 58/42	0.560	$\frac{30.6}{--}$	$\frac{3.3}{9.2}$	S4-05-010
001372		מעוגלת 67/42	0.613	$\frac{32.7}{--}$	$\frac{3.5}{13.3}$	S4-05-010
001601		מעוגלת 72/42	0.620	$\frac{32.9}{--}$	$\frac{3.5}{15.7}$	S4-05-010
003693		מעוגלת 80/42	0.650	$\frac{35.1}{--}$	$\frac{3.6}{19.7}$	S4-05-010
003122		מעוגלת 87/42	0.690	$\frac{36.8}{--}$	$\frac{3.7}{26.0}$	S4-05-010
007631		מעוגלת 105/42	0.759	$\frac{39.8}{--}$	$\frac{3.9}{41.2}$	S4-05-020
007506		מעוגלת 107/42	0.870	$\frac{43.0}{--}$	$\frac{4.1}{47.6}$	S4-05-020
007739		מעוגלת 130/42	0.972	$\frac{48.3}{--}$	$\frac{4.2}{77.4}$	S4-05-020
001818		מעוגלת 47/57	0.640	$\frac{33.7}{--}$	$\frac{8.1}{5.8}$	S4-05-020
005187		מעוגלת 57/57	0.680	$\frac{35.1}{--}$	$\frac{8.5}{9.5}$	S4-05-020
001045		מעוגלת 67/57	0.724	$\frac{38.1}{--}$	$\frac{8.8}{14.8}$	S4-05-030
001053		מעוגלת 95/57	0.842	$\frac{44.4}{--}$	$\frac{9.7}{35.6}$	S4-05-030
001438		מעוגלת 115/57	0.988	$\frac{48.9}{--}$	$\frac{10.8}{60.8}$	S4-05-030
001730		מעוגלת 125/57	1.020	$\frac{50.2}{--}$	$\frac{10.9}{74.4}$	S4-05-040
007078		מעוגלת 130/57	1.070	$\frac{52.2}{--}$	$\frac{11.0}{84.1}$	S4-05-040
003909		מעוגלת 67/67	0.812	$\frac{42.3}{--}$	$\frac{13.6}{15.8}$	S4-05-040
003137		מעוגלת 77/67	0.900	$\frac{44.7}{--}$	$\frac{14.9}{23.4}$	S4-05-040
001052		מעוגלת 35/42	0.400	$\frac{21.7}{--}$	$\frac{2.2}{2.4}$	S4-05-050
001102		מעוגלת 58/42	0.505	$\frac{27.7}{--}$	$\frac{2.5}{8.6}$	S4-05-050
	גרסה 2022 מס. עמוד S4-02-010 מס. קובץ 152S401		אינדקס פרופילים			S4

מס. פרופיל	צורה	תאור	משקל ק"ג/מ"א	היקף חיצוני ס"מ היקף פנימי, ס"מ	I_{xx}, cm^4 I_{yy}, cm^4	מס. עמוד בקטלוג פרופילים
001047		מעוגלת 87/42	0.640	$\frac{33.9}{--}$	$\frac{2.8}{24.0}$	S4-05-050
פנימיות:						
010789		פנימית 85/40	0.510	$\frac{27.5}{--}$	$\frac{2.5}{1.3}$	S4-05-050
001254		פנימית 30/25	0.219	$\frac{13.8}{--}$	$\frac{0.59}{0.62}$	S4-05-050
001255		פנימית 55/25	0.319	$\frac{18.7}{--}$	$\frac{0.77}{3.56}$	S4-05-050
003378		פנימית 85/23.7	0.450	$\frac{24.0}{--}$	$\frac{0.7}{12.7}$	S4-05-060
005704		פנימית 98.5/23.7	0.572	$\frac{29.4}{--}$	$\frac{0.7}{22.3}$	S4-05-060
001652		פנימית 121/33.2	0.760	$\frac{38.7}{--}$	$\frac{2.3}{40.4}$	S4-05-060
003780		פנימית 150/33.5	1.010	$\frac{43.8}{--}$	$\frac{2.57}{86.3}$	S4-05-060
פינתיות:						
003204		פינתית ישרה 58/42	0.590	$\frac{30.7}{--}$	$\frac{3.3}{9.3}$	S4-05-070
שטוחות:						
001042		הלבשה שטוחה 45	0.220	$\frac{13.8}{--}$	$\frac{0.03}{1.70}$	S4-05-070
<div style="display: flex; justify-content: space-between; align-items: center;">  <div style="text-align: center; width: 30%;"> <p>גרסה 2022 מס. עמוד S4-02-020 מס. קובץ 152S401</p> </div> <div style="text-align: center; width: 30%;"> <p>אינדקס פרופילים</p> </div> <div style="text-align: right; width: 15%;"> <p>S4</p> </div> </div>						

מס. פרופיל	צורה	תאור	משקל ק"ג/מ"א	היקף חיצוני ס"מ היקף פנימי, ס"מ	$\frac{y}{x}$ $\frac{I_{xx}, \text{cm}^4}{I_{yy}, \text{cm}^4}$	מס. עמוד בקטלוג פרופילים
מעוגלות נטרקות:						
001445		מעוגלת נטרקת 7/36.5	0.262	$\frac{15.2}{--}$	$\frac{0.11}{1.22}$	S4-05-070
003031		מעוגלת נטרקת 7/43.7	0.290	$\frac{16.7}{--}$	$\frac{0.11}{1.86}$	S4-05-070
003496		מעוגלת נטרקת 12/57	0.448	$\frac{21.2}{--}$	$\frac{0.37}{6.08}$	S4-05-080
007904		מעוגלת נטרקת 25/36.3	0.224	$\frac{11.9}{--}$	$\frac{1.45}{0.82}$	S4-05-080
007905		מעוגלת נטרקת 35/36.3	0.419	$\frac{23.3}{--}$	$\frac{1.6}{3.0}$	S4-05-080
007906		מעוגלת נטרקת 55/36.3	0.490	$\frac{27.3}{--}$	$\frac{1.8}{8.4}$	S4-05-080
010903		מעוגלת נטרקת 35/48	0.443	$\frac{25.2}{--}$	$\frac{3.4}{3}$	S4-05-080
סמויות:						
001044		סמויה מעוגלת 35	0.230	$\frac{16}{--}$	$\frac{0.32}{0.96}$	S4-05-090
001457		סמויה ישרה 26	0.270	$\frac{13.6}{--}$	$\frac{0.46}{0.61}$	S4-05-090
001183		סמויה ישרה 35	0.290	$\frac{15.5}{--}$	$\frac{0.3}{1.2}$	S4-05-090
010351		סמויה ישרה	0.156	$\frac{9.7}{--}$	$\frac{0.21}{0.30}$	S4-05-090
007980		סמויה ישרה	0.224	$\frac{9.9}{--}$	$\frac{0.6}{0.10}$	S4-05-090
ישרות:						
001247		ישרה 10	0.081	$\frac{3.7}{--}$	$\frac{0.02}{0.02}$	S4-05-100
001253		ישרה 27	0.140	$\frac{7.1}{--}$	$\frac{0.02}{0.30}$	S4-05-100
001252		ישרה 38.5	0.189	$\frac{9.5}{--}$	$\frac{0.02}{0.92}$	S4-05-100
001466		ישרה 36.5	0.206	$\frac{10.9}{--}$	$\frac{0.02}{1.01}$	S4-05-100
S4						
	גרסה 2022 מס. עמוד S4-02-030 מס. קובץ 152S401		אינדקס פרופילים			S4

מס. פרופיל	צורה	תאור	משקל ק"ג/מ"א	היקף חיצוני ס"מ היקף פנימי, ס"מ	I_{xx}, cm^4 I_{yy}, cm^4	מס. עמוד בקטלוג פרופילים
מלבניות:						
090423		מלבנית 36.5	0.248	$\frac{14.4}{--}$	$\frac{0.06}{0.90}$	S4-05-100
007776		מלבנית 36.5	0.277	$\frac{15.7}{--}$	$\frac{0.10}{1.41}$	S4-05-100
בלגיות:						
010240		בלגית 31.7	0.267	$\frac{12.9}{--}$	$\frac{0.09}{0.90}$	S4-05-110
010565		בלגית 32.0	0.205	$\frac{10.7}{--}$	$\frac{0.06}{0.70}$	S4-05-110
091047		בלגית 33.3	0.273	$\frac{13.0}{--}$	$\frac{0.08}{1.0}$	S4-05-110
זוויות מברשת:						
007543		זווית מברשת 60	0.367	$\frac{20.0}{--}$	$\frac{1.05}{6.50}$	S4-05-110
007542		זווית מברשת 100	0.563	$\frac{27.9}{--}$	$\frac{1.30}{25.3}$	S4-05-110
001125		זווית מברשת 10	0.100	$\frac{6.4}{--}$	$\frac{0.10}{0.10}$	S4-05-120
001057		זווית מברשת 40	0.282	$\frac{14.0}{--}$	$\frac{0.70}{1.60}$	S4-05-120
001173		זווית מברשת 55	0.340	$\frac{17.3}{--}$	$\frac{0.80}{4.00}$	S4-05-120
001986		זווית מברשת 140	0.500	$\frac{25.3}{--}$	$\frac{0.90}{17.90}$	S4-05-120
מסתובבות:						
001222		מסתובבת 24	0.324	$\frac{16.9}{--}$	$\frac{2.18}{0.76}$	S4-05-130
003169		מסתובבת 24	0.400	$\frac{20.4}{--}$	$\frac{3.50}{0.80}$	S4-05-130
001093		מסתובבת 44	0.480	$\frac{24.7}{--}$	$\frac{4.1}{3.75}$	S4-05-130
001292		מסתובבת 53	0.480	$\frac{24.8}{--}$	$\frac{5.30}{3.80}$	S4-05-130
מסתובבות:						
	גרסה 2022 מס. עמוד S4-02-040 מס. קובץ 152S401		אינדקס פרופילים			S4

מקרא:

משטח שעלולים להופיע בו קווי תפר

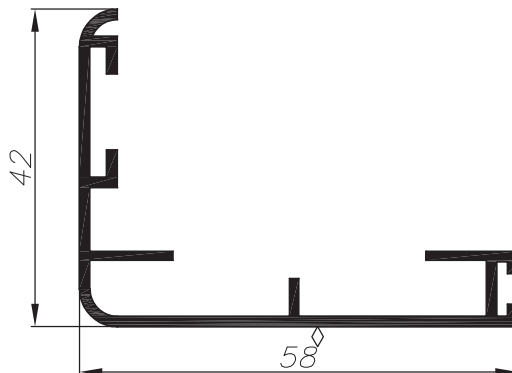
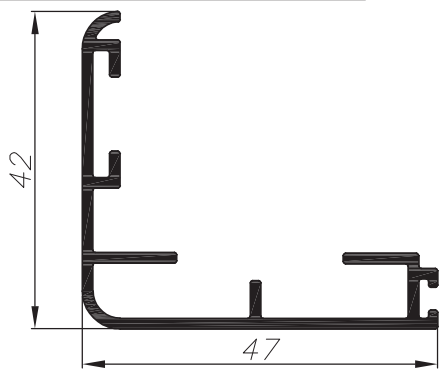

0.530	משקל קג/מ"א	מעגלת 47/42		
3.1	cm ⁴ Ixx	27.7	היקף חיצוני ס"מ	003498
5.5	cm ⁴ Iyy	--	היקף פנימי ס"מ	

0.560	משקל קג/מ"א	מעגלת 58/42		
3.3	cm ⁴ Ixx	30.6	היקף חיצוני ס"מ	001430
9.2	cm ⁴ Iyy	--	היקף פנימי ס"מ	

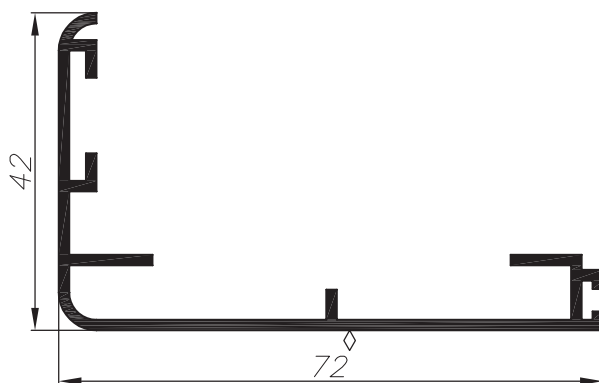
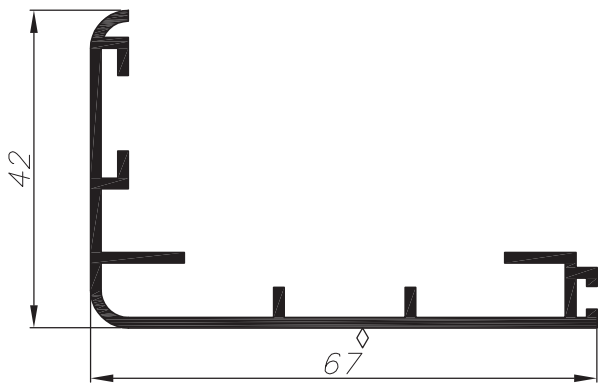

0.613	משקל קג/מ"א	מעגלת 67/42		
3.3	cm ⁴ Ixx	32.7	היקף חיצוני ס"מ	001372
13.3	cm ⁴ Iyy	--	היקף פנימי ס"מ	

0.620	משקל קג/מ"א	מעגלת 72/42		
3.5	cm ⁴ Ixx	32.9	היקף חיצוני ס"מ	001601
15.7	cm ⁴ Iyy	--	היקף פנימי ס"מ	

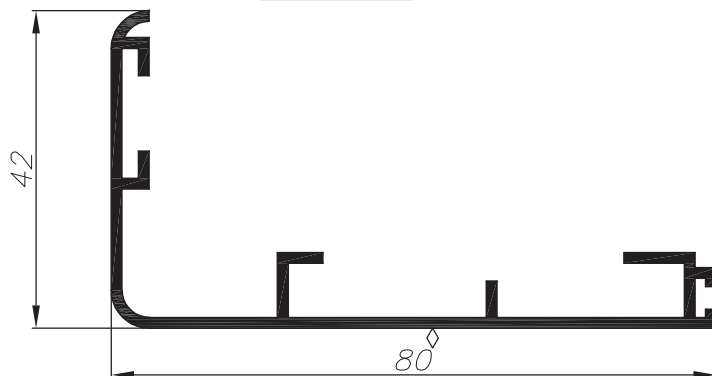

0.650	משקל קג/מ"א	מעגלת 80/42		
3.6	cm ⁴ Ixx	35.1	היקף חיצוני ס"מ	003693
19.7	cm ⁴ Iyy	--	היקף פנימי ס"מ	

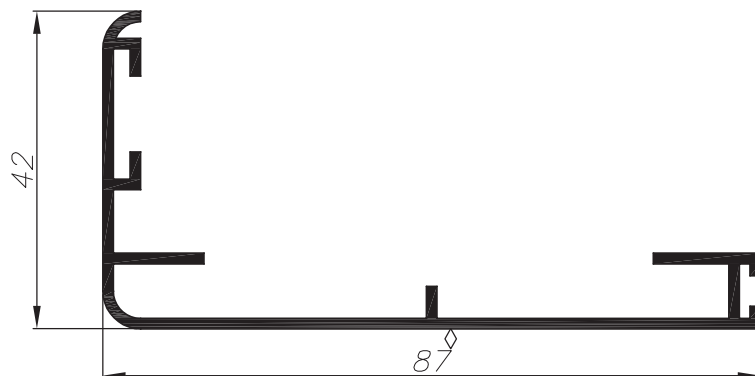

0.690	משקל קג/מ"א	מעגלת 87/42		
3.7	cm ⁴ Ixx	36.8	היקף חיצוני ס"מ	003122
26.0	cm ⁴ Iyy	--	היקף פנימי ס"מ	

extal

גרסה 2022
מס. עמוד S4-05-010
מס. קובץ 155S401

רשימת פרופילים 1:1

S4

מקרא:
 משטח שעלולים להופיע בו קווי תפר

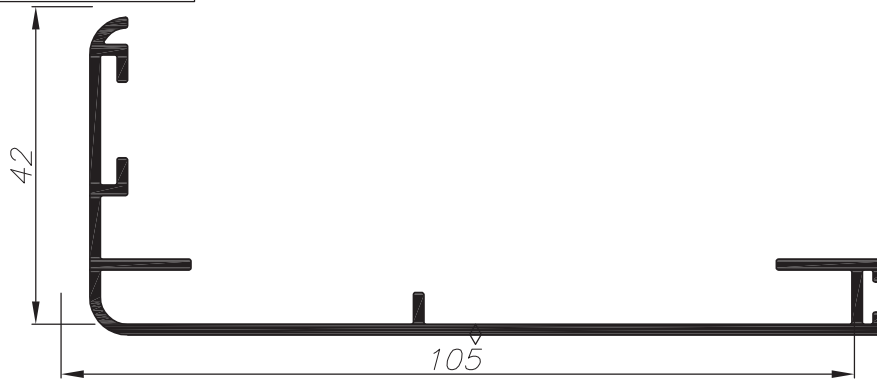

0.759		משקל ק"ג/מ"א		מנוגלת 105/42	
3.9	cm ⁴ Ixx	39.8	היקף חיצוני ס"מ	007631	
41.2	cm ⁴ Iyy	--	היקף פנימי ס"מ		

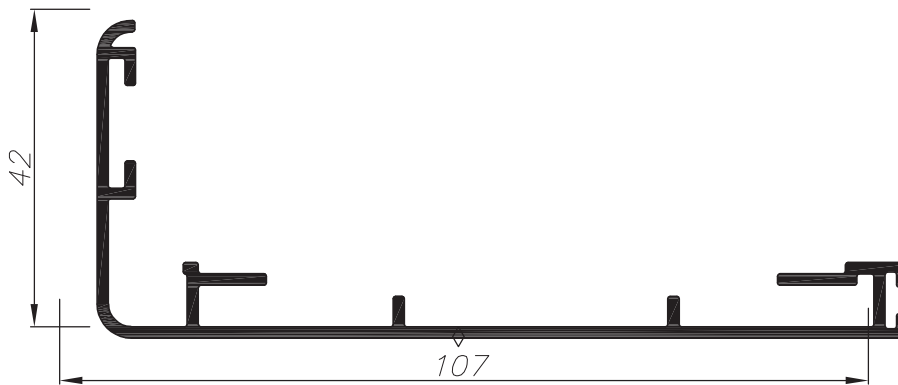

0.870		משקל ק"ג/מ"א		מנוגלת 107/42	
4.1	cm ⁴ Ixx	43.0	היקף חיצוני ס"מ	007506	
47.6	cm ⁴ Iyy	--	היקף פנימי ס"מ		

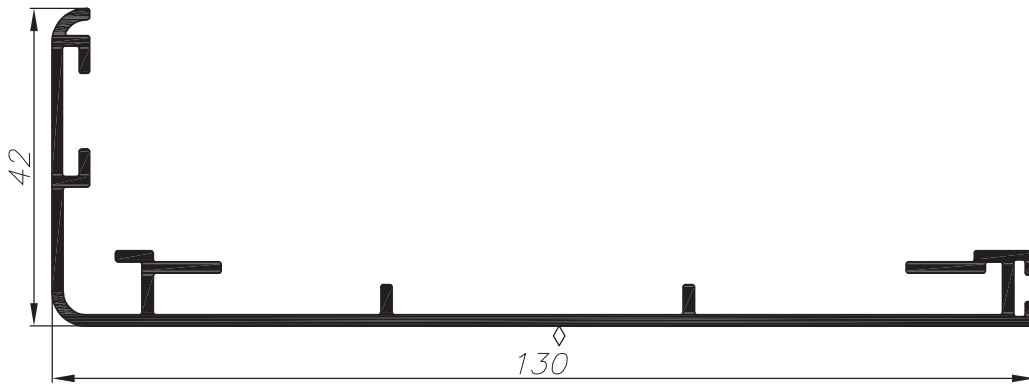

0.972		משקל ק"ג/מ"א		מנוגלת 130/42	
4.2	cm ⁴ Ixx	48.3	היקף חיצוני ס"מ	007739	
77.4	cm ⁴ Iyy	--	היקף פנימי ס"מ		

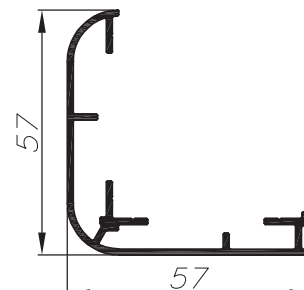
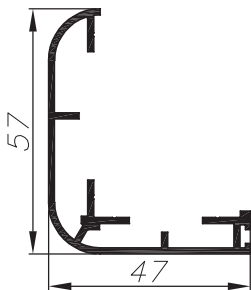

0.640		משקל ק"ג/מ"א		מנוגלת 47/57	
8.1	cm ⁴ Ixx	33.7	היקף חיצוני ס"מ	001818	
5.8	cm ⁴ Iyy	--	היקף פנימי ס"מ		

0.680		משקל ק"ג/מ"א		מנוגלת 57/57	
8.5	cm ⁴ Ixx	35.1	היקף חיצוני ס"מ	005187	
9.5	cm ⁴ Iyy	--	היקף פנימי ס"מ		

extal

גרסה 2022
 מס. עמוד S4-05-020
 מס. קובץ 155S401

רשימת פרופילים 1:1

S4

מקרא:
 משטח שעלולים להופיע בו קווי תפר

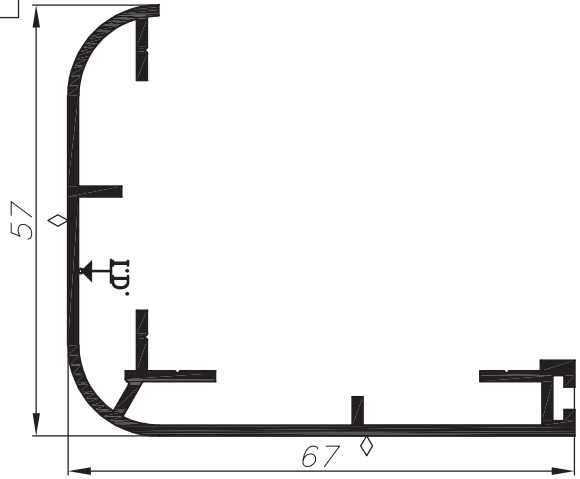

0.724	משקל ק"מ"א	מנוגלת 67/57	
8.8	cm ⁴ Ixx	38.1	היקף חיצוני ס"מ
14.8	cm ⁴ Iyy	--	היקף פנימי ס"מ

001045

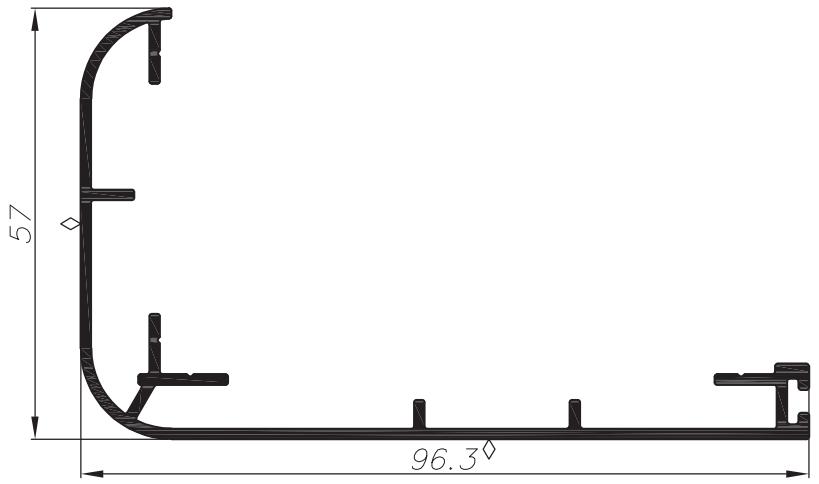

0.842	משקל ק"מ"א	מנוגלת 95/57	
9.7	cm ⁴ Ixx	44.4	היקף חיצוני ס"מ
35.6	cm ⁴ Iyy	--	היקף פנימי ס"מ

001053

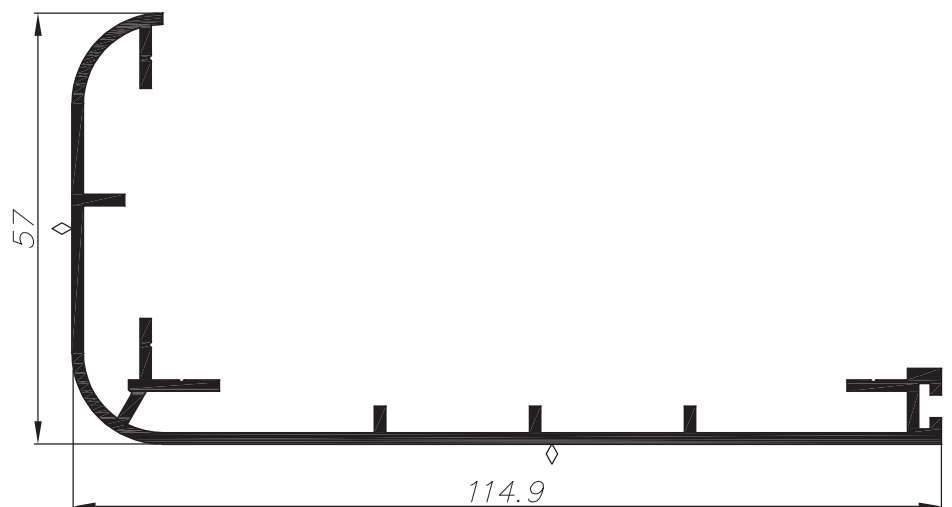

0.988	משקל ק"מ"א	מנוגלת 115/57	
10.8	cm ⁴ Ixx	48.9	היקף חיצוני ס"מ
60.8	cm ⁴ Iyy	--	היקף פנימי ס"מ

001438



גרסה 2022
 מס. עמוד S4-05-030
 מס. קובץ 155S401

רשימת פרופילים 1:1

S4

מקרא:

◇ משטח שעלולים להופיע בו קווי תפר

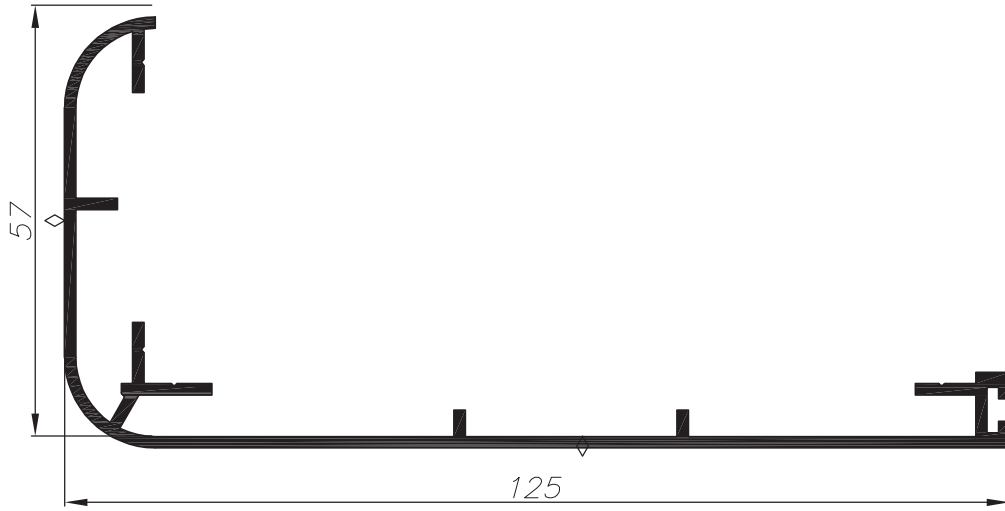

1.020		משקל קג/מ"א		מעגלת 125/57	
10.9	cm ⁴ Ixx	50.2	היקף חיצוני ס"מ	001730	
74.4	cm ⁴ Iyy	--	היקף פנימי ס"מ		

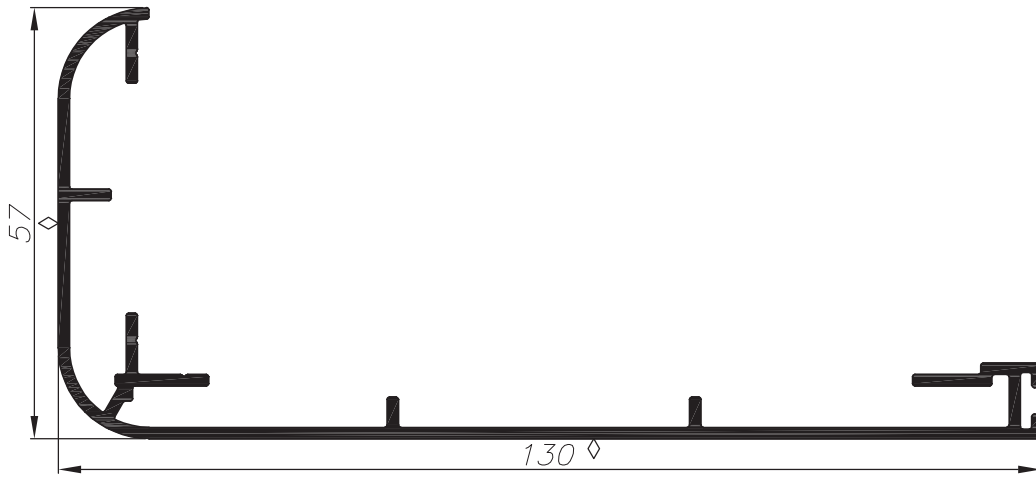

1.070		משקל קג/מ"א		מעגלת 130/57	
11.0	cm ⁴ Ixx	52.2	היקף חיצוני ס"מ	007078	
84.1	cm ⁴ Iyy	--	היקף פנימי ס"מ		

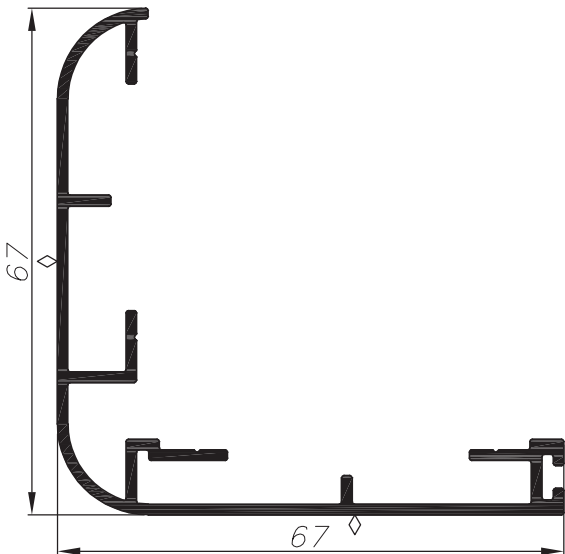

0.812		משקל קג/מ"א		מעגלת 67/67	
13.6	cm ⁴ Ixx	42.3	היקף חיצוני ס"מ	003909	
15.8	cm ⁴ Iyy	--	היקף פנימי ס"מ		

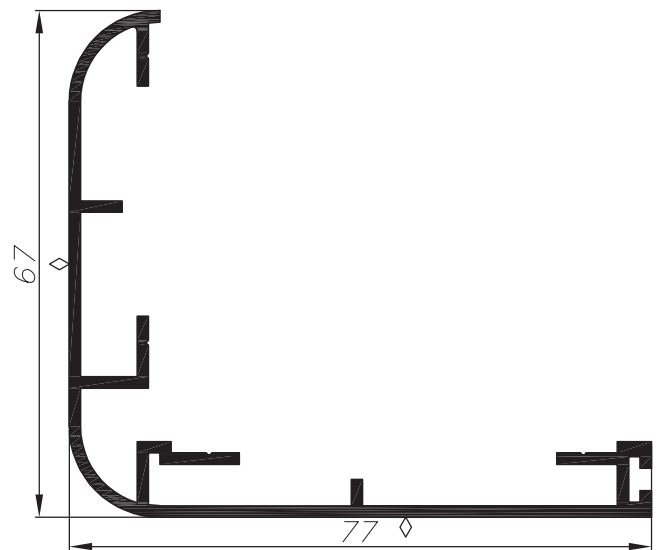

0.900		משקל קג/מ"א		מעגלת 77/67	
14.9	cm ⁴ Ixx	44.7	היקף חיצוני ס"מ	003137	
23.4	cm ⁴ Iyy	--	היקף פנימי ס"מ		

extal

גרסה 2022
מס. עמוד S4-05-040
מס. קובץ 155S401

רשימת פרופילים 1:1

S4

מקרא:
 ◇ משטח שעלולים להופיע בו קווי תפר

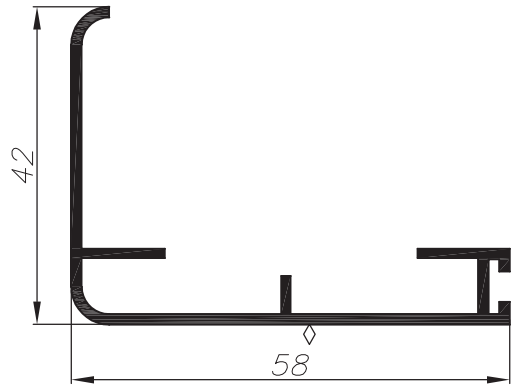
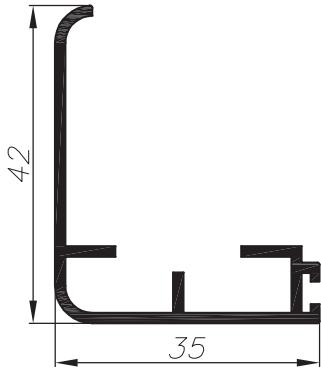

0.400		משקל ק"ג/מ"א		מעגלת 35/42		0.505		משקל ק"ג/מ"א		מעגלת 58/42	
2.2	cm ⁴ Ixx	21.7	היקף חיצוני ס"מ	001052	27.7	היקף חיצוני ס"מ	2.5	cm ⁴ Ixx	27.7	היקף חיצוני ס"מ	001102
2.4	cm ⁴ Iyy	--	היקף פנימי ס"מ		8.6	היקף פנימי ס"מ	--	cm ⁴ Iyy	--	היקף פנימי ס"מ	

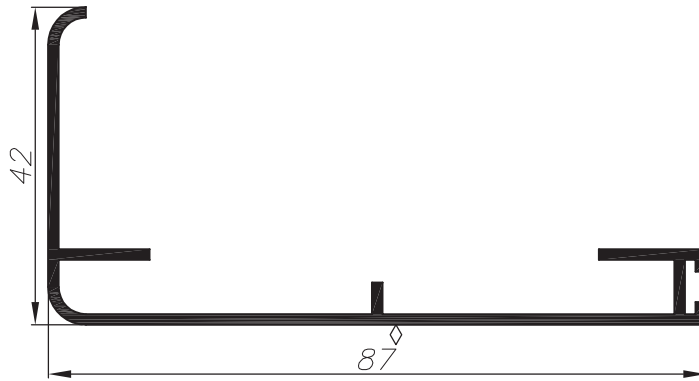

0.640		משקל ק"ג/מ"א		מעגלת 87/42		2.8		היקף חיצוני ס"מ		001047
24.0	cm ⁴ Iyy	--	היקף פנימי ס"מ	33.9	היקף חיצוני ס"מ	2.8	cm ⁴ Ixx	33.9	היקף חיצוני ס"מ	

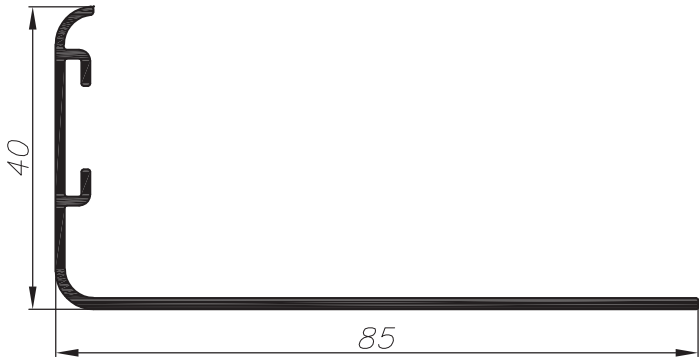

0.510		משקל ק"ג/מ"א		פנימת 85/40		2.5		היקף חיצוני ס"מ		010789
1.3	cm ⁴ Iyy	--	היקף פנימי ס"מ	27.5	היקף חיצוני ס"מ	2.5	cm ⁴ Ixx	27.5	היקף חיצוני ס"מ	

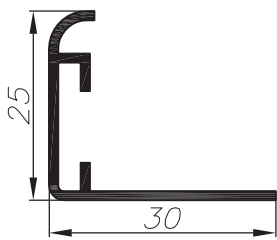

0.219		משקל ק"ג/מ"א		פנימת 30/25		0.319		משקל ק"ג/מ"א		פנימת 55/25	
0.59	cm ⁴ Ixx	13.8	היקף חיצוני ס"מ	001254	18.7	היקף חיצוני ס"מ	0.77	cm ⁴ Ixx	18.7	היקף חיצוני ס"מ	001255
0.62	cm ⁴ Iyy	--	היקף פנימי ס"מ		3.56	היקף פנימי ס"מ	--	cm ⁴ Iyy	--	היקף פנימי ס"מ	

extal

גרסה 2022
 מס. עמוד S4-05-050
 מס. קובץ 155S401

רשימת פרופילים 1:1

S4

מקרא:

◇ משטח שעלולים להופיע בו קווי תפר

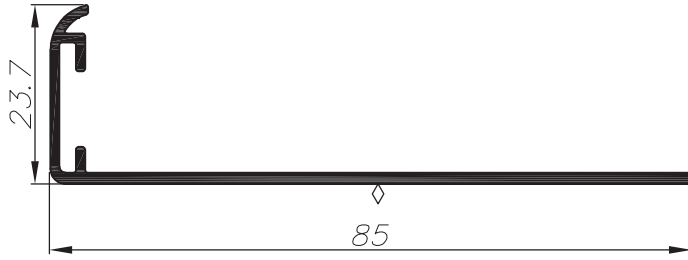

0.450		חשקל ק"ג/מ"א		פנימית 85/23.7	
0.7	cm ⁴	Ixx	24.0	היקף חיצוני ס"מ	003378
12.7	cm ⁴	Iyy	--	היקף פנימי ס"מ	

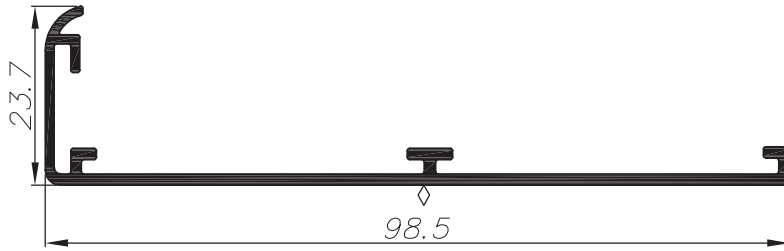

0.572		חשקל ק"ג/מ"א		פנימית 98.5/23.7	
0.7	cm ⁴	Ixx	29.4	היקף חיצוני ס"מ	005704
22.3	cm ⁴	Iyy	--	היקף פנימי ס"מ	

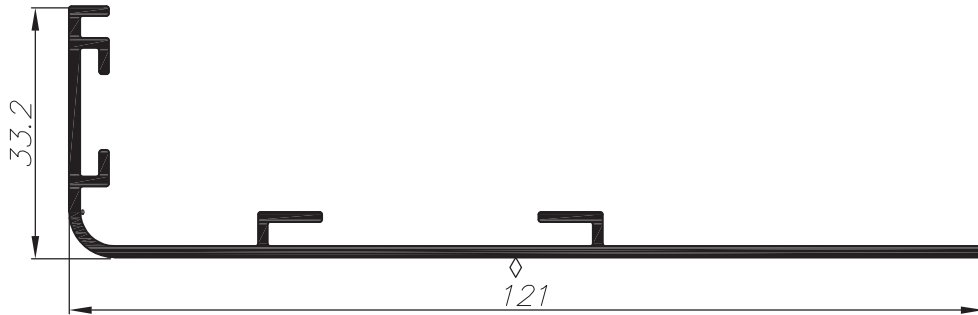

0.760		חשקל ק"ג/מ"א		פנימית 121/33.2	
2.3	cm ⁴	Ixx	38.7	היקף חיצוני ס"מ	001652
40.4	cm ⁴	Iyy	--	היקף פנימי ס"מ	

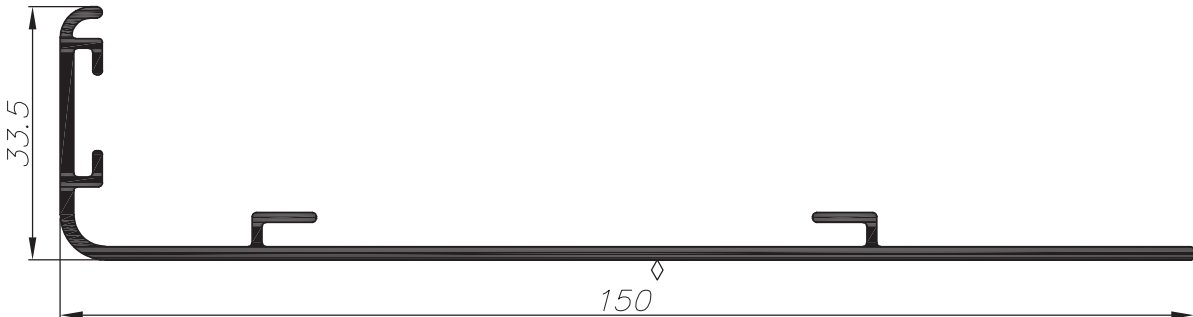

1.010		חשקל ק"ג/מ"א		פנימית 150/33.5	
2.57	cm ⁴	Ixx	43.8	היקף חיצוני ס"מ	003780
86.3	cm ⁴	Iyy	--	היקף פנימי ס"מ	

extal

גרסה 2022
מס. עמוד S4-05-060
מס. קובץ 155S401

רשימת פרופילים 1:1

S4

מקרא:

משטח שעלולים להופיע בו קווי תפר

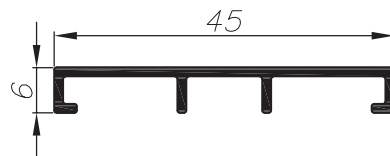
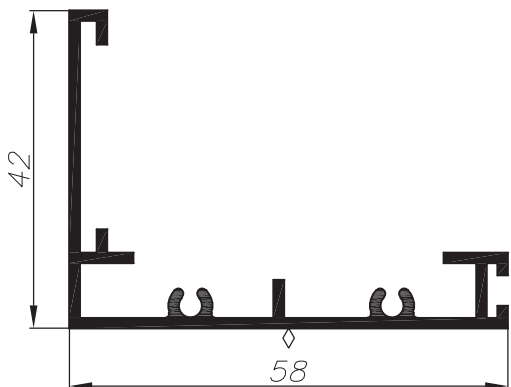

0.590	משקל קג/מ"א	פינתית ישרה 58/42		0.220	משקל קג/מ"א	הלבשה שטוחה 45	
3.3	cm ⁴ Ixx	30.7	היקף חיצוני ס"מ	0.03	cm ⁴ Ixx	13.8	היקף חיצוני ס"מ
9.3	cm ⁴ Iyy	--	היקף פנימי ס"מ	1.70	cm ⁴ Iyy	--	היקף פנימי ס"מ

003204

001042

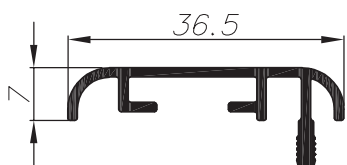

0.262	משקל קג/מ"א	מעגלת נטרקת 7/36.5		0.290	משקל קג/מ"א	מעגלת נטרקת 7/43.7	
0.11	cm ⁴ Ixx	15.2	היקף חיצוני ס"מ	0.11	cm ⁴ Ixx	16.7	היקף חיצוני ס"מ
1.22	cm ⁴ Iyy	--	היקף פנימי ס"מ	1.86	cm ⁴ Iyy	--	היקף פנימי ס"מ

001445

003031

extal

גרסה 2022
מס. עמוד S4-05-070
מס. קובץ 155S401

רשימת פרופילים 1:1

S4

מקרא:

◇ משטח שעלולים להופיע בו קווי תפר

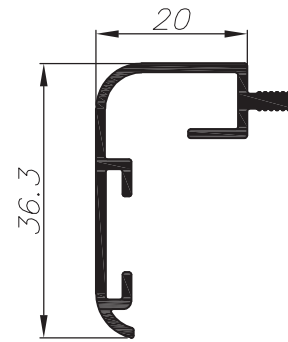
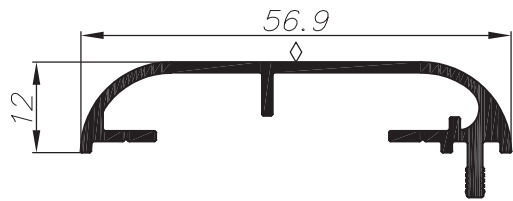

0.448	משקל קג/מ"א	מעגלת נטרקת 12/57		0.224	משקל קג/מ"א	מעגלת נטרקת 20/36.3	
0.37	cm ⁴ Ixx	21.2	היקף חיצוני ס"מ	1.45	cm ⁴ Ixx	11.9	היקף חיצוני ס"מ
6.08	cm ⁴ Iyy	--	היקף פנימי ס"מ	0.82	cm ⁴ Iyy	--	היקף פנימי ס"מ
003496				007904			

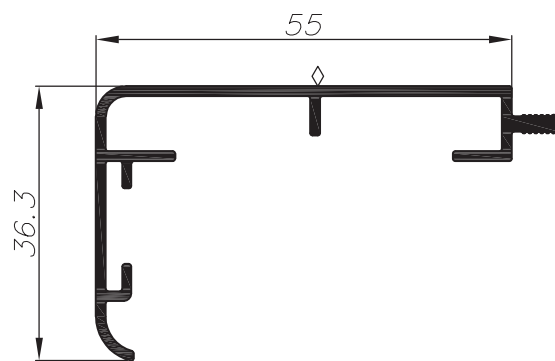
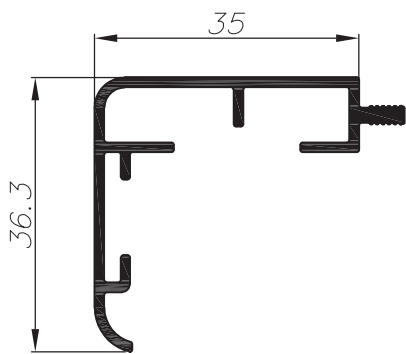

0.419	משקל קג/מ"א	מעגלת נטרקת 35/36.3		0.490	משקל קג/מ"א	מעגלת נטרקת 55/36.3	
1.6	cm ⁴ Ixx	23.3	היקף חיצוני ס"מ	1.8	cm ⁴ Ixx	27.3	היקף חיצוני ס"מ
3.0	cm ⁴ Iyy	--	היקף פנימי ס"מ	8.4	cm ⁴ Iyy	--	היקף פנימי ס"מ
007905				007906			

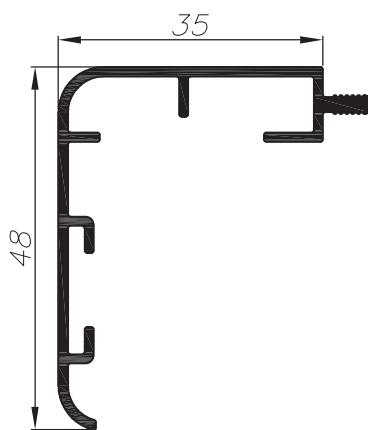

0.443	משקל קג/מ"א	מעגלת נטרקת 35/48	
3.4	cm ⁴ Ixx	25.2	היקף חיצוני ס"מ
3	cm ⁴ Iyy	--	היקף פנימי ס"מ
010903			

extal

גרסה 2022
מס. עמוד S4-05-080
מס. קובץ 155S401

רשימת פרופילים 1:1

S4

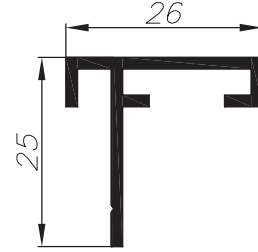
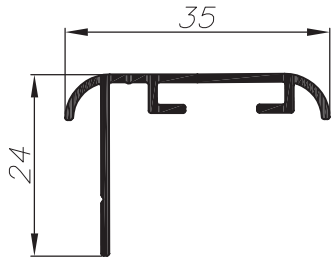

0.230	משקל קג/מ"א	סמיה מעוגלת 35		
0.32	cm ⁴ Ixx	16	היקף חיצוני ס"מ	001044
0.96	cm ⁴ Iyy	--	היקף פנימי ס"מ	

0.270	משקל קג/מ"א	סמיה ישרה 28		
0.46	cm ⁴ Ixx	13.6	היקף חיצוני ס"מ	001457
0.61	cm ⁴ Iyy	--	היקף פנימי ס"מ	

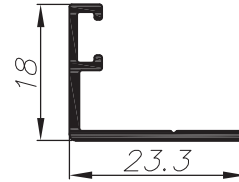
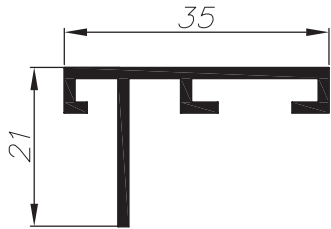

0.290	משקל קג/מ"א	סמיה ישרה 35		
0.3	cm ⁴ Ixx	15.5	היקף חיצוני ס"מ	001183
1.2	cm ⁴ Iyy	--	היקף פנימי ס"מ	

0.156	משקל קג/מ"א	סמיה ישרה		
0.21	cm ⁴ Ixx	9.7	היקף חיצוני ס"מ	010351
0.30	cm ⁴ Iyy	--	היקף פנימי ס"מ	

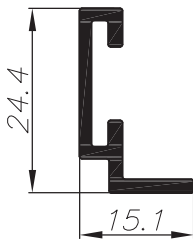

0.224	משקל קג/מ"א	סמיה ישרה		
0.6	cm ⁴ Ixx	9.9	היקף חיצוני ס"מ	007980
0.10	cm ⁴ Iyy	--	היקף פנימי ס"מ	

extal

גרסה 2022
מס. עמוד S4-05-090
מס. קובץ 155S401

רשימת פרופילים 1:1

S4

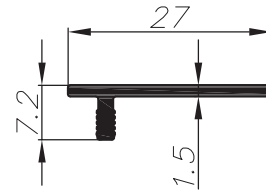
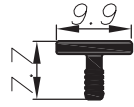

0.081	משקל קג/מ"א	ישרה 10		
0.02	cm ⁴ Ixx	3.7	היקף חיצוני ס"מ	001247
0.02	cm ⁴ Iyy	--	היקף פנימי ס"מ	

0.140	משקל קג/מ"א	ישרה 27		
0.02	cm ⁴ Ixx	7.1	היקף חיצוני ס"מ	001253
0.30	cm ⁴ Iyy	--	היקף פנימי ס"מ	

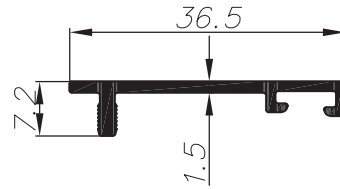
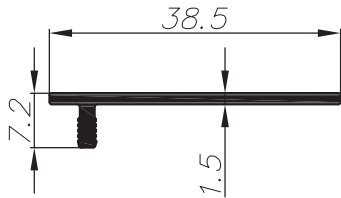

0.189	משקל קג/מ"א	ישרה 38.5		
0.02	cm ⁴ Ixx	9.5	היקף חיצוני ס"מ	001252
0.92	cm ⁴ Iyy	--	היקף פנימי ס"מ	

0.206	משקל קג/מ"א	ישרה 36.5		
0.02	cm ⁴ Ixx	10.9	היקף חיצוני ס"מ	001466
1.01	cm ⁴ Iyy	--	היקף פנימי ס"מ	

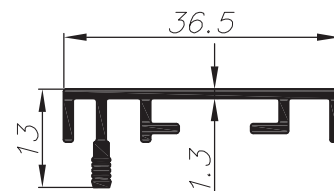
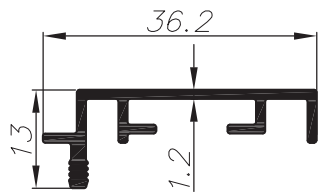

0.248	משקל קג/מ"א	מלבנית 36.5		
0.06	cm ⁴ Ixx	14.4	היקף חיצוני ס"מ	090423
0.90	cm ⁴ Iyy	--	היקף פנימי ס"מ	

0.277	משקל קג/מ"א	מלבנית 36.5		
0.10	cm ⁴ Ixx	15.7	היקף חיצוני ס"מ	007776
1.41	cm ⁴ Iyy	--	היקף פנימי ס"מ	

extal

גרסה 2022
מס. עמוד S4-05-100
מס. קובץ 155S401

רשימת פרופילים 1:1

S4

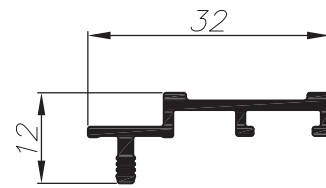
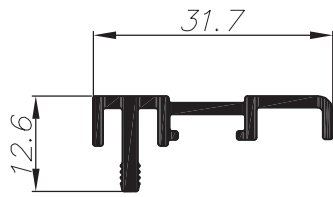

0.267	משקל ק"ג/מ"א	31.7 בלגית		
0.09	cm ⁴ Ixx	12.9	היקף חיצוני ס"מ	010240
0.90	cm ⁴ Iyy	--	היקף פנימי ס"מ	

0.205	משקל ק"ג/מ"א	32.0 בלגית		
0.06	cm ⁴ Ixx	10.7	היקף חיצוני ס"מ	010565
0.70	cm ⁴ Iyy	--	היקף פנימי ס"מ	

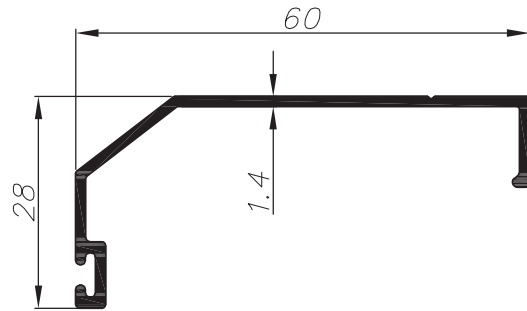
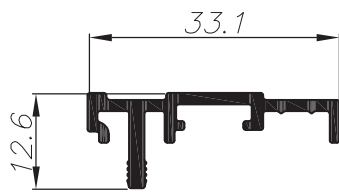

0.273	משקל ק"ג/מ"א	33.3 בלגית		
0.08	cm ⁴ Ixx	13.0	היקף חיצוני ס"מ	091047
1.0	cm ⁴ Iyy	--	היקף פנימי ס"מ	

0.367	משקל ק"ג/מ"א	זווית מברשת 60		
1.05	cm ⁴ Ixx	20.0	היקף חיצוני ס"מ	007543
6.50	cm ⁴ Iyy	--	היקף פנימי ס"מ	



0.563	משקל ק"ג/מ"א	זווית מברשת 100		
1.30	cm ⁴ Ixx	27.9	היקף חיצוני ס"מ	007542
25.3	cm ⁴ Iyy	--	היקף פנימי ס"מ	

extal

גרסה 2022
מס. עמוד S4-05-110
מס. קובץ 155S401

רשימת פרופילים 1:1

S4

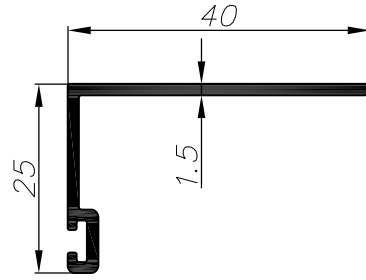
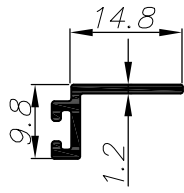

זווית מברשת 10				זווית מברשת 40			
0.100	ממשקל ק"ג/מ"ר			0.282	ממשקל ק"ג/מ"ר		
0.10	cm ⁴ Ixx	6.4	היקף חיצוני ס"מ	0.70	cm ⁴ Ixx	14.0	היקף חיצוני ס"מ
0.10	cm ⁴ Iyy	--	היקף פנימי ס"מ	1.60	cm ⁴ Iyy	--	היקף פנימי ס"מ
001125				001057			

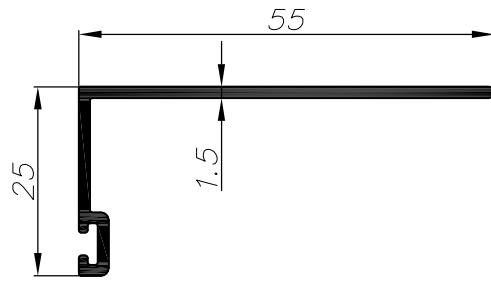

זווית מברשת 55			
0.340	ממשקל ק"ג/מ"ר		
0.80	cm ⁴ Ixx	17.3	היקף חיצוני ס"מ
4.00	cm ⁴ Iyy	--	היקף פנימי ס"מ
001173			

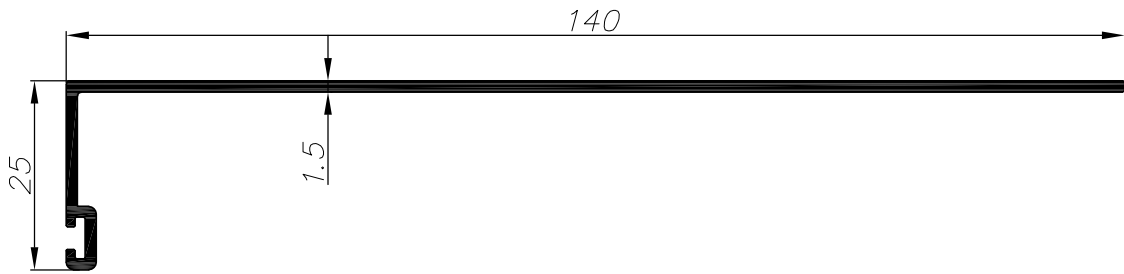

זווית מברשת 140			
0.500	ממשקל ק"ג/מ"ר		
0.90	cm ⁴ Ixx	25.3	היקף חיצוני ס"מ
17.90	cm ⁴ Iyy	--	היקף פנימי ס"מ
001986			

מקרא:

◇ משטח שעלולים להופיע בו קווי תפר

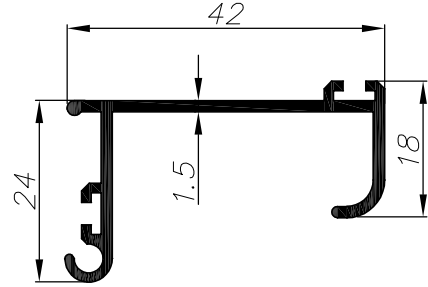
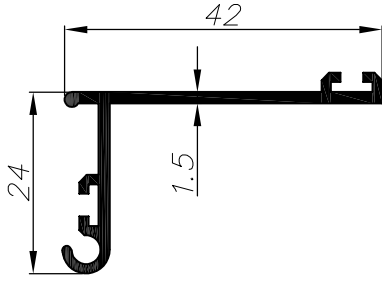

מסתובבת 24				מסתובבת 24			
0.324	חשקל קג/מ"א			0.400	חשקל קג/מ"א		
2.18	cm ⁴ Ixx	16.9	היקף חיצוני ס"מ	3.50	cm ⁴ Ixx	20.4	היקף חיצוני ס"מ
0.76	cm ⁴ Iyy	--	היקף פנימי ס"מ	0.80	cm ⁴ Iyy	--	היקף פנימי ס"מ

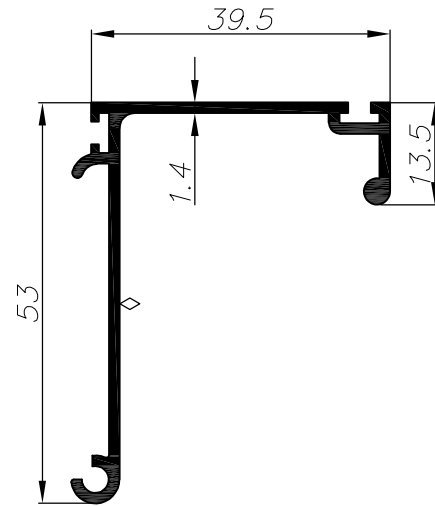
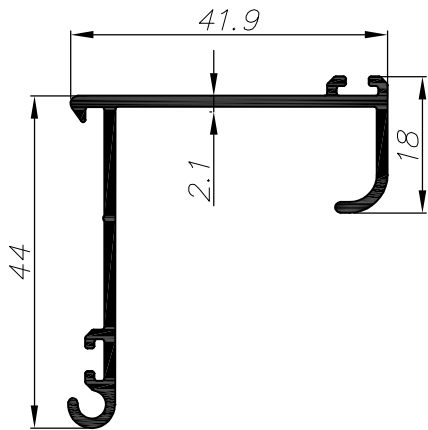

מסתובבת 44				מסתובבת 53			
0.480	חשקל קג/מ"א			0.480	חשקל קג/מ"א		
4.1	cm ⁴ Ixx	24.7	היקף חיצוני ס"מ	5.30	cm ⁴ Ixx	24.8	היקף חיצוני ס"מ
3.75	cm ⁴ Iyy	--	היקף פנימי ס"מ	3.80	cm ⁴ Iyy	--	היקף פנימי ס"מ

extal

גרסה 2022
מס. עמוד S4-05-130
מס. קובץ 155S401

רשימת פרופילים 1:1

S4