

































מס. פרופיל	צורה	תאור	משקל ק"ג/מ"א	היקף חיצוני ס"מ היקף פנימי, ס"מ	I_{xx}, cm^4 I_{yy}, cm^4	מס. עמוד בקטלוג פרופילים
C20						
עמודים						
002215		עמוד 66/18 מ"מ	0.988	$\frac{25.6}{17.0}$	$\frac{1.0}{16.1}$	C20-05-040
002027		עמוד 66/26 מ"מ	1.015	$\frac{27.0}{17.1}$	$\frac{3.0}{18.2}$	C20-05-040
002077		עמוד 66/40 מ"מ	1.088	$\frac{30.3}{19.9}$	$\frac{8.9}{22.0}$	C20-05-040
002923		עמוד 66/40 מ"מ	1.000	$\frac{30.0}{20.08}$	$\frac{8.26}{20.6}$	C20-05-040
002070		עמוד 66/66 מ"מ	1.540	$\frac{34.9}{24.9}$	$\frac{34.8}{35.9}$	C20-05-050
002913		עמוד 66/66 מ"מ	1.280	$\frac{34.7}{25.22}$	$\frac{30.1}{31.5}$	C20-05-050
002073		עמוד 66/100 מ"מ	1.607	$\frac{41.9}{32.0}$	$\frac{84.8}{41.9}$	C20-05-050
004501		עמוד 66/120 מ"מ	1.974	$\frac{45.6}{35.7}$	$\frac{145.0}{53.6}$	C20-05-050
011159		עמוד 66/125 מ"מ	2.025	$\frac{46.7}{36.7}$	$\frac{162.2}{57}$	C20-05-060
002071		עמוד 80/40 מ"מ	1.430	$\frac{32.7}{26.4}$	$\frac{12.3}{40.8}$	C20-05-060
002272		עמוד 100/40 מ"מ	1.540	$\frac{35.7}{30.5}$	$\frac{14.0}{67.3}$	C20-05-060
002281		עמוד 120/40 מ"מ	1.940	$\frac{40.4}{37.5}$	$\frac{18.4}{117.4}$	C20-05-070
002503		עמוד מעוגל 66/55 מ"מ	1.430	$\frac{33.9}{29.4}$	$\frac{23.5}{43.4}$	C20-05-070
002767		עמוד פינה 45 מעלות	1.010	$\frac{29.3}{19.4}$	$\frac{18.0}{9.4}$	C20-05-070
002768		עמוד פינה 90 מעלות	1.130	$\frac{31.8}{22.9}$	$\frac{22.7}{22.7}$	C20-05-080
	גרסה 2022 מס. עמוד C20-02-010 מס. קובץ 162C2001		אינדקס פרופילים		C20	

מס. פרופיל	צורה	תאור	משקל ק"ג/מ"א	היקף חיצוני ס"מ היקף פנימי, ס"מ	y x I_{xx}, cm^4 I_{yy}, cm^4	מס. עמוד בקטלוג פרופילים
מאחזי יד						
001431		מכסה פרופיל מעוגל	0.346	$\frac{17.9}{---}$	$\frac{0.4}{6.6}$	C20-05-080
001210		מפגש + מברשת גדולה	0.490	$\frac{24.6}{---}$	$\frac{0.3}{8.0}$	C20-05-080
001374		מפגש + מברשת קטנה	0.490	$\frac{24.6}{---}$	$\frac{0.3}{8.0}$	C20-05-080
פרופילי עזר						
001104		תחתון לדלת+ מברשת	0.400	$\frac{21.8}{---}$	$\frac{0.1}{5.7}$	C20-05-080
001133		תושבת 66	0.470	$\frac{19.8}{---}$	$\frac{0.1}{7.1}$	C20-05-090
001161		פקק לתעלה אחת	0.076	$\frac{5.4}{---}$	$\frac{---}{---}$	C20-05-090
007693		פקק שני תעלות	0.273	$\frac{14.8}{---}$	$\frac{0.01}{3.9}$	C20-05-090
	גרסה 2022 מס. עמוד C20-02-020 מס. קובץ 162C2001		אינדקס פרופילים			C20

מס. פרופיל	צורה	תאור	משקל ק"ג/מ"א	היקף חיצוני ס"מ		מס. עמוד בקטלוג פרופילים
				I_{xx}, cm^4	I_{yy}, cm^4	
סרגלי זיגוג						
001128		סרגל מרובע מרווח זיגוג 14 מ"מ	0.230	$\frac{14.6}{---}$	$\frac{0.4}{0.8}$	C20-05-090
003796		סרגל מרובע מרווח זיגוג 22 מ"מ	0.230	$\frac{14.3}{---}$	$\frac{0.4}{0.6}$	C20-05-090
007984		סרגל מרובע מרווח זיגוג 30 מ"מ	0.224	$\frac{13.8}{---}$	$\frac{0.3}{0.9}$	C20-05-090
001190		סרגל מרובע מרווח זיגוג 38 מ"מ	0.200	$\frac{13.2}{---}$	$\frac{0.3}{0.3}$	C20-05-100
001096		סרגל משופע מרווח זיגוג 13 מ"מ	0.180	$\frac{11.6}{---}$	$\frac{0.2}{0.4}$	C20-05-100
001180		סרגל משופע מרווח זיגוג 22 מ"מ	0.176	$\frac{11.9}{---}$	$\frac{0.2}{0.34}$	C20-05-100
001384		סרגל משופע מרווח זיגוג 23 מ"מ	0.180	$\frac{11.1}{---}$	$\frac{0.2}{0.3}$	C20-05-100
001094		סרגל מעוגל מרווח זיגוג 14 מ"מ	0.189	$\frac{12.1}{---}$	$\frac{0.2}{0.5}$	C20-05-100
		גרסה 2022 מס. עמוד C20-02-030 מס. קובץ 162C2001		אינדקס פרופילים		C20

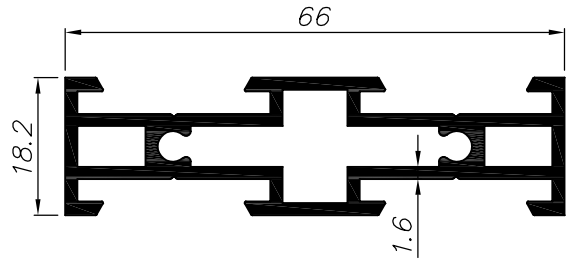
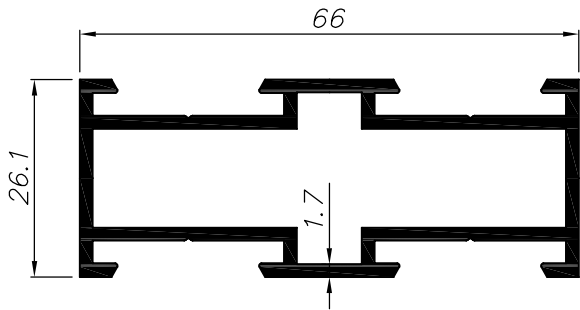

1.015	משקל ק"ג/מ"א	עמוד 66/26 ד"מ	
3.0	cm ⁴ Ixx	27.0	היקף חיצוני ס"מ
18.0	cm ⁴ Iyy	17.1	היקף פנימי ס"מ
002027			

0.988	משקל ק"ג/מ"א	עמוד 66/18 ד"מ	
1.0	cm ⁴ Ixx	25.6	היקף חיצוני ס"מ
16.1	cm ⁴ Iyy	17.0	היקף פנימי ס"מ
002215			

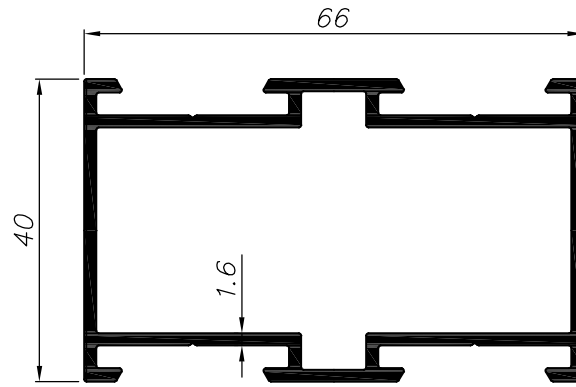
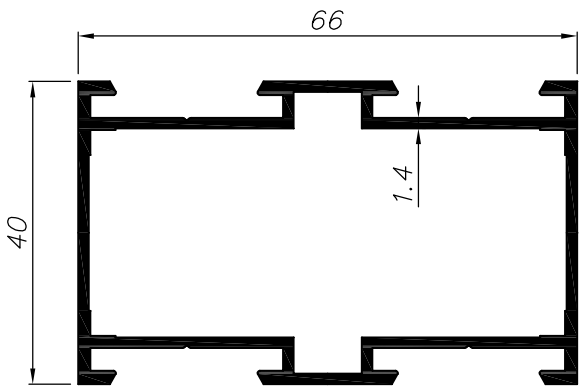

1.00	משקל ק"ג/מ"א	עמוד 66/40 ד"מ	
8.26	cm ⁴ Ixx	30.0	היקף חיצוני ס"מ
20.6	cm ⁴ Iyy	20.08	היקף פנימי ס"מ
002923			

1.088	משקל ק"ג/מ"א	עמוד 66/40 ד"מ	
8.9	cm ⁴ Ixx	30.3	היקף חיצוני ס"מ
22.0	cm ⁴ Iyy	19.9	היקף פנימי ס"מ
002077			

extal

גרסה 2022
מס. עמוד 165C2002
מס. קובץ 165C2002

אינדקס פרופילים 1:1

C20

מקרא:

◇ משטח שעלולים להופיע בו קווי תפר

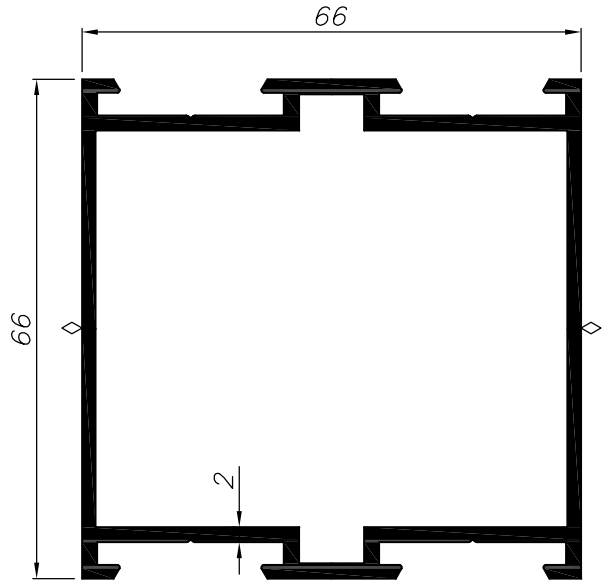
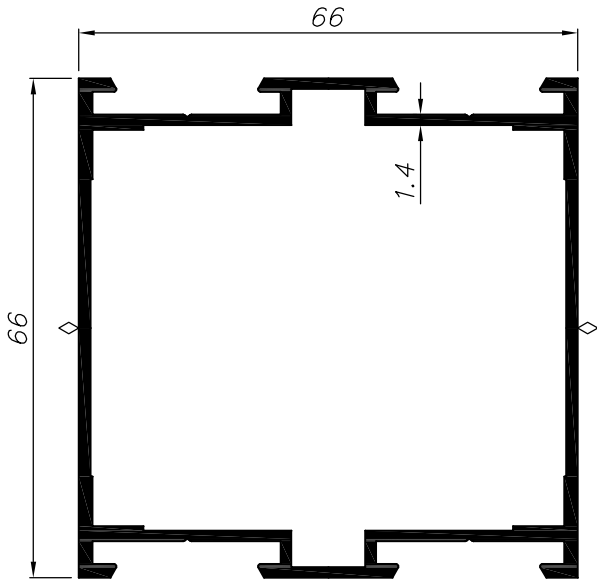

1.280	משקל קג/מ"א	עמוד 66/66 ס"מ		
30.1	cm ⁴ Ixx	34.7	היקף חיצוני ס"מ	002913
31.5	cm ⁴ Iyy	25.22	היקף פנימי ס"מ	

1.540	משקל קג/מ"א	עמוד 66/66 ס"מ		
34.8	cm ⁴ Ixx	34.9	היקף חיצוני ס"מ	002070
35.9	cm ⁴ Iyy	24.9	היקף פנימי ס"מ	

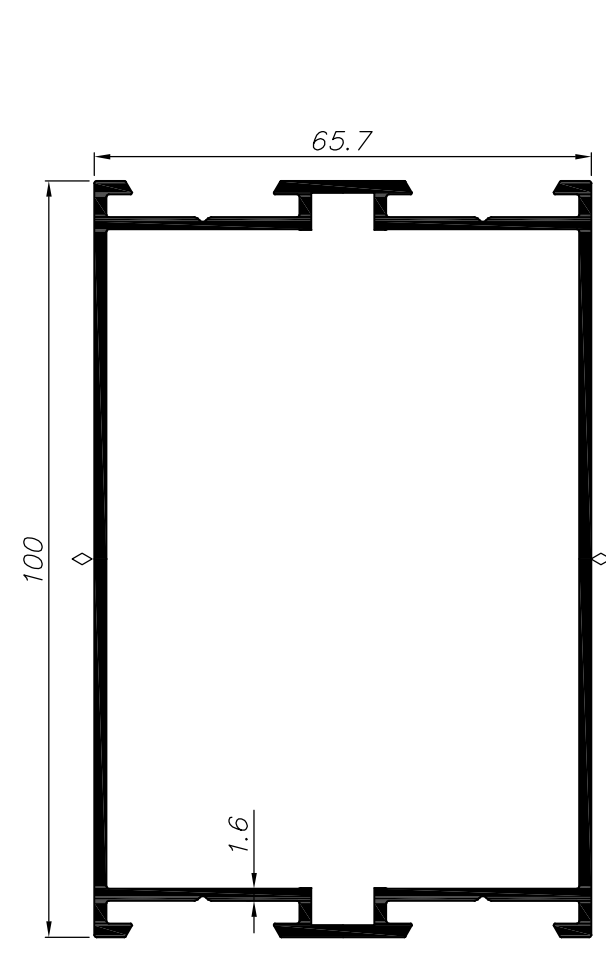
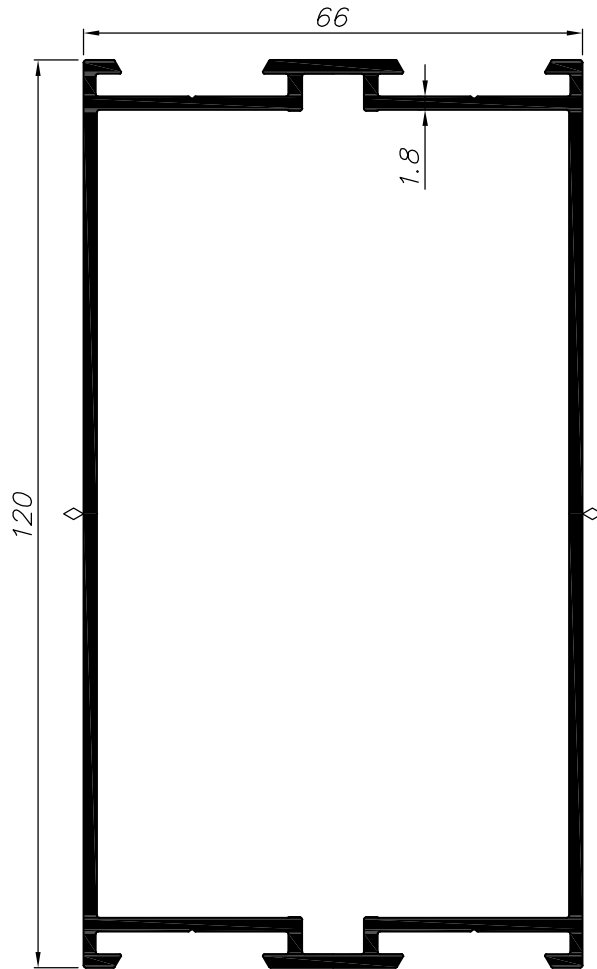

1.974	משקל קג/מ"א	עמוד 66/120 ס"מ		
145.0	cm ⁴ Ixx	45.6	היקף חיצוני ס"מ	004501
53.6	cm ⁴ Iyy	35.7	היקף פנימי ס"מ	

1.607	משקל קג/מ"א	עמוד 66/100 ס"מ		
84.8	cm ⁴ Ixx	41.9	היקף חיצוני ס"מ	002073
41.9	cm ⁴ Iyy	32.0	היקף פנימי ס"מ	

extal

גרסה 2022
מס. עמוד 165C2002
מס. קובץ 165C2002

אינדקס פרופילים 1:1

C20

מקרא:

◇ משטח שעלולים להופיע בו קווי תפר

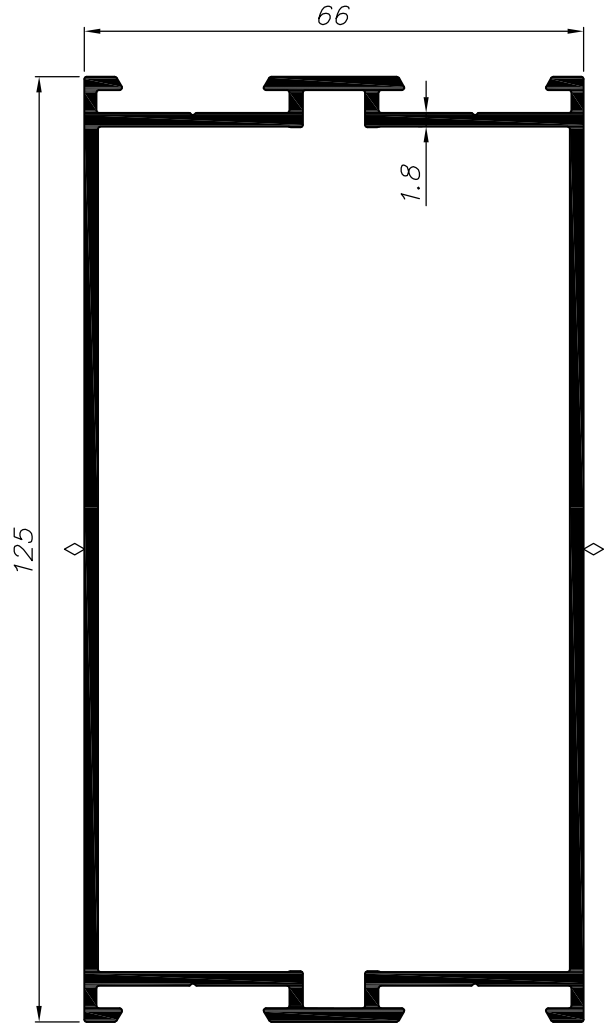
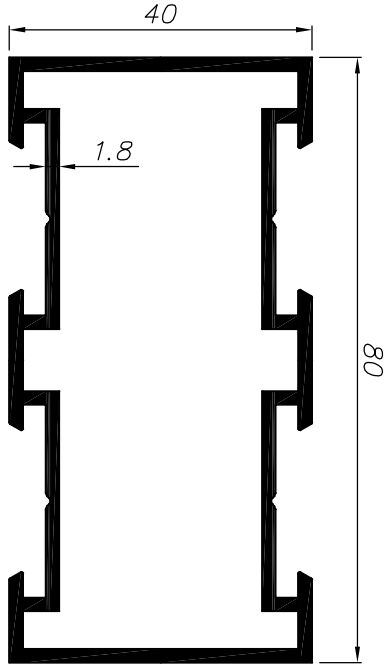

1.430	משקל קג/מ"א	עמוד 80/40 מ"מ		2.025	משקל קג/מ"א	עמוד 66/125 מ"מ	
12.3	cm ⁴ Ixx	32.7	היקף חיצוני ס"מ	162.2	cm ⁴ Ixx	46.7	היקף חיצוני ס"מ
40.8	cm ⁴ Iyy	26.4	היקף פנימי ס"מ	57	cm ⁴ Iyy	36.7	היקף פנימי ס"מ
			002071				011159

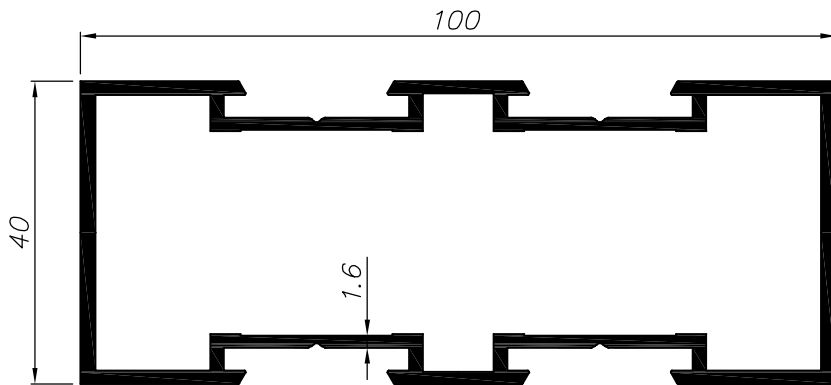

1.540	משקל קג/מ"א	עמוד 100/40 מ"מ	
14.0	cm ⁴ Ixx	35.7	היקף חיצוני ס"מ
67.3	cm ⁴ Iyy	30.5	היקף פנימי ס"מ
			002272

extal

גרסה 2022
מס. עמוד C20-05-060
מס. קובץ 165C2002

אינדקס פרופילים 1:1

C20

מקרא:

משטח שעלולים להופיע בו קווי תפר

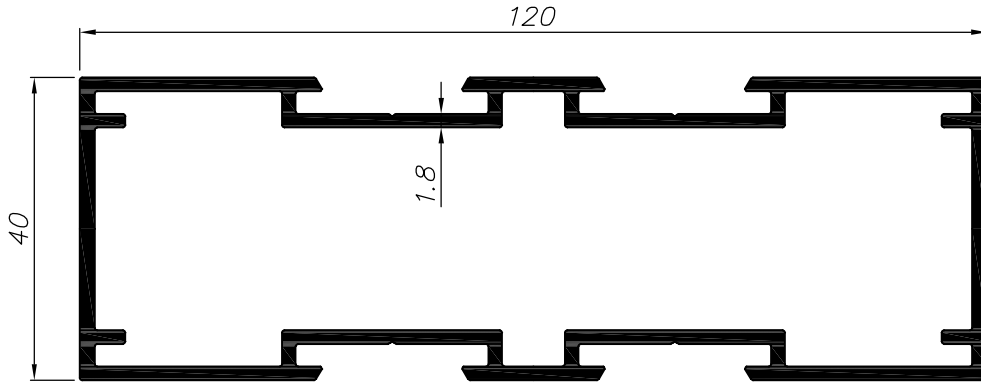

1.940	משקל קב/מ"א	עמוד 120/40 מ"מ		002281
18.4	cm ⁴ Ixx	40.4	היקף חיצוני ס"מ	
117.4	cm ⁴ Iyy	37.5	היקף פנימי ס"מ	

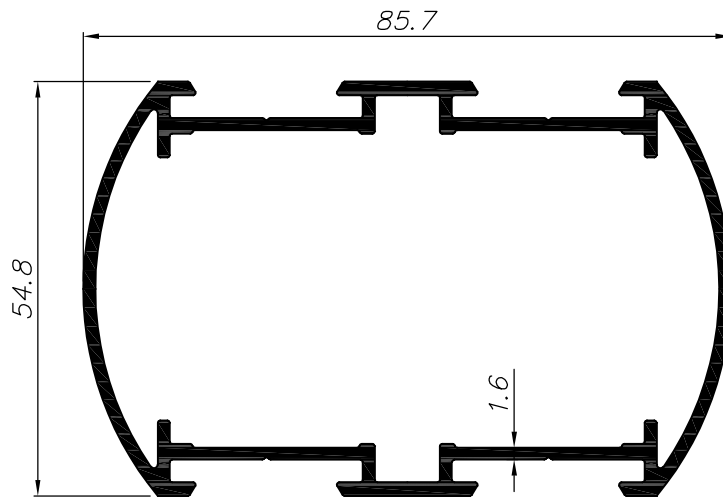

1.430	משקל קב/מ"א	עמוד מעוגל 66/55 מ"מ		002503
23.5	cm ⁴ Ixx	33.9	היקף חיצוני ס"מ	
43.4	cm ⁴ Iyy	29.4	היקף פנימי ס"מ	

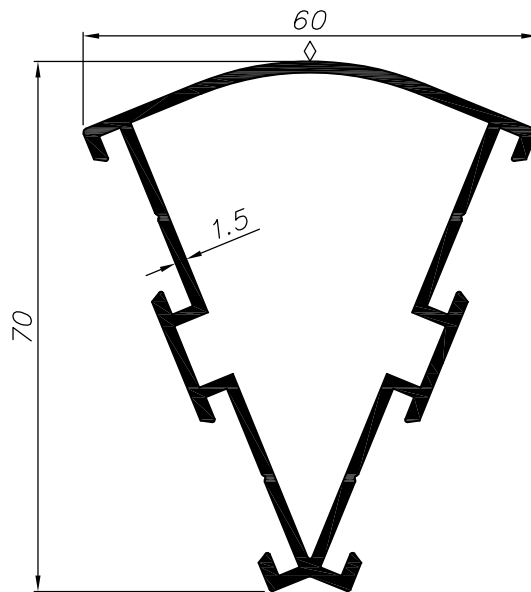

1.010	משקל קב/מ"א	עמוד פינה 45 מעלות		002767
18.0	cm ⁴ Ixx	29.3	היקף חיצוני ס"מ	
9.4	cm ⁴ Iyy	19.4	היקף פנימי ס"מ	

extal

גרסה 2022
מס. עמוד C20-05-070
מס. קובץ 165C2002

אינדקס פרופילים 1:1

C20

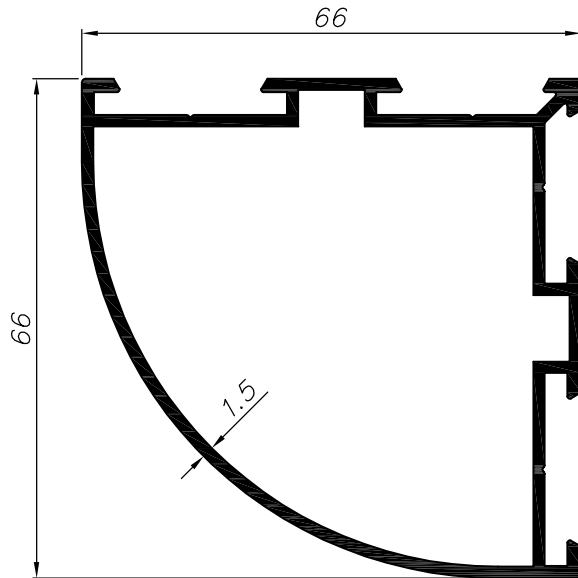

נמוד כינה 90 מעלות		1.130	
היקף חיצוני ס"מ	31.8	ממשקל ק"ג/ס"מ	22.7
היקף פנימי ס"מ	22.9	cm ⁴ Ixx	22.7
		cm ⁴ Iyy	
002768			

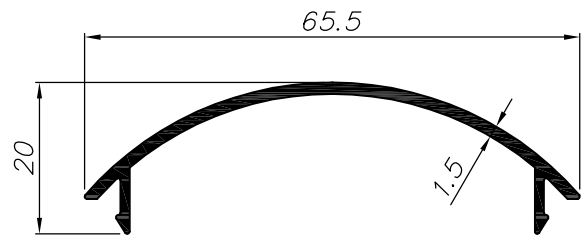
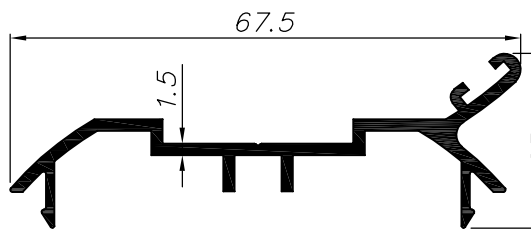

מפגש+מברשת גדולה		0.490	
היקף חיצוני ס"מ	24.6	ממשקל ק"ג/ס"מ	0.3
היקף פנימי ס"מ	---	cm ⁴ Ixx	8.0
		cm ⁴ Iyy	
001210			

מכסה פרופיל מעוגל		0.346	
היקף חיצוני ס"מ	17.9	ממשקל ק"ג/ס"מ	0.4
היקף פנימי ס"מ	---	cm ⁴ Ixx	6.6
		cm ⁴ Iyy	
001431			

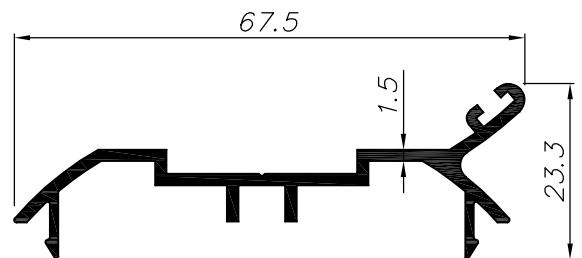
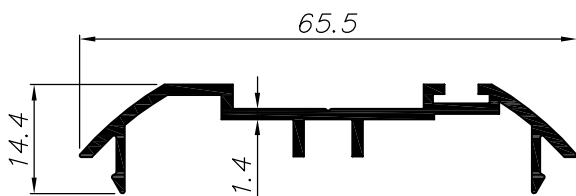

חתון לדלת+מברשת		0.400	
היקף חיצוני ס"מ	21.8	ממשקל ק"ג/ס"מ	0.1
היקף פנימי ס"מ	---	cm ⁴ Ixx	5.7
		cm ⁴ Iyy	
001104			

מפגש+מברשת קטנה		0.490	
היקף חיצוני ס"מ	24.6	ממשקל ק"ג/ס"מ	0.3
היקף פנימי ס"מ	---	cm ⁴ Ixx	8.0
		cm ⁴ Iyy	
001374			

extal

גרסה 2022
מס. עמוד 080-05-C20
מס. קובץ 2002-165C

אינדקס פרופילים 1:1

C20

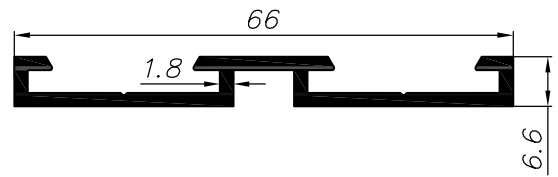
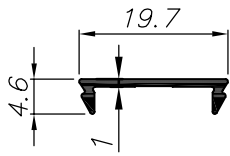

0.076	משקל קג/מ"א	פקק לתעלה אחת		0.470	משקל קג/מ"א	תושבת 66	
---	cm ⁴ Ixx	5.4	היקף חיצוני ס"מ	0.1	cm ⁴ Ixx	19.8	היקף חיצוני ס"מ
---	cm ⁴ Iyy	---	היקף פנימי ס"מ	7.1	cm ⁴ Iyy	---	היקף פנימי ס"מ

0.076	משקל קג/מ"א	פקק לתעלה אחת		0.470	משקל קג/מ"א	תושבת 66	
---	cm ⁴ Ixx	5.4	היקף חיצוני ס"מ	0.1	cm ⁴ Ixx	19.8	היקף חיצוני ס"מ
---	cm ⁴ Iyy	---	היקף פנימי ס"מ	7.1	cm ⁴ Iyy	---	היקף פנימי ס"מ

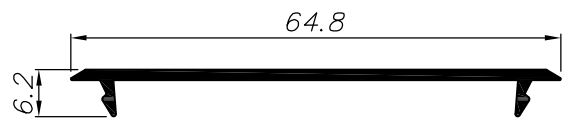
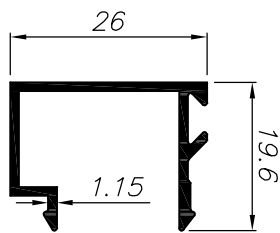

0.230	משקל קג/מ"א	סרגל זיגוג מרובע מרווח זיגוג 14 ס"מ		0.273	משקל קג/מ"א	פקק שני תעלות	
0.4	cm ⁴ Ixx	14.6	היקף חיצוני ס"מ	0.01	cm ⁴ Ixx	14.8	היקף חיצוני ס"מ
0.8	cm ⁴ Iyy	---	היקף פנימי ס"מ	3.9	cm ⁴ Iyy	--	היקף פנימי ס"מ

0.230	משקל קג/מ"א	סרגל זיגוג מרובע מרווח זיגוג 14 ס"מ		0.273	משקל קג/מ"א	פקק שני תעלות	
0.4	cm ⁴ Ixx	14.6	היקף חיצוני ס"מ	0.01	cm ⁴ Ixx	14.8	היקף חיצוני ס"מ
0.8	cm ⁴ Iyy	---	היקף פנימי ס"מ	3.9	cm ⁴ Iyy	--	היקף פנימי ס"מ

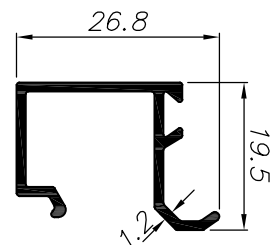
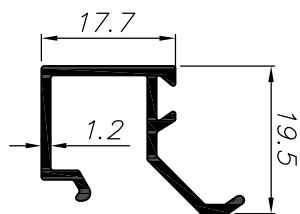

0.224	משקל קג/מ"א	סרגל זיגוג מרובע מרווח זיגוג 30 ס"מ		0.230	משקל קג/מ"א	סרגל זיגוג מרובע מרווח זיגוג 22 ס"מ	
0.3	cm ⁴ Ixx	13.8	היקף חיצוני ס"מ	0.4	cm ⁴ Ixx	14.3	היקף חיצוני ס"מ
0.9	cm ⁴ Iyy	---	היקף פנימי ס"מ	0.6	cm ⁴ Iyy	---	היקף פנימי ס"מ

0.224	משקל קג/מ"א	סרגל זיגוג מרובע מרווח זיגוג 30 ס"מ		0.230	משקל קג/מ"א	סרגל זיגוג מרובע מרווח זיגוג 22 ס"מ	
0.3	cm ⁴ Ixx	13.8	היקף חיצוני ס"מ	0.4	cm ⁴ Ixx	14.3	היקף חיצוני ס"מ
0.9	cm ⁴ Iyy	---	היקף פנימי ס"מ	0.6	cm ⁴ Iyy	---	היקף פנימי ס"מ

extal

גרסה 2022
מס. עמוד C20-05-090
מס. קובץ 165C2002

אינדקס פרופילים 1:1

C20

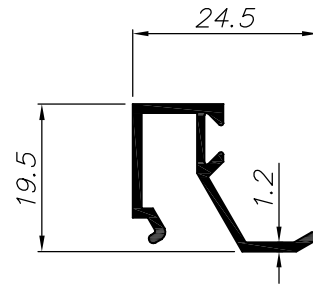
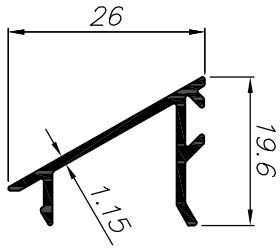

0.180	משקל ק"ג/מ"א	13 מ"מ	משופע מרווח זיגוג	סרגל זיגוג
0.2	cm ⁴ Ixx	11.6	היקף חיצוני ס"מ	001096
0.4	cm ⁴ Iyy	---	היקף פנימי ס"מ	

0.200	משקל ק"ג/מ"א	38 מ"מ	מרווח זיגוג	סרגל זיגוג
0.3	cm ⁴ Ixx	13.2	היקף חיצוני ס"מ	001190
0.3	cm ⁴ Iyy	---	היקף פנימי ס"מ	

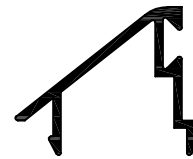
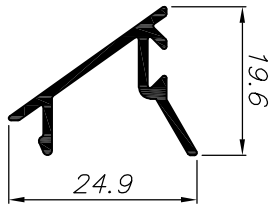

0.180	משקל ק"ג/מ"א	23 מ"מ	משופע מרווח זיגוג	סרגל זיגוג
0.2	cm ⁴ Ixx	11.1	היקף חיצוני ס"מ	001384
0.3	cm ⁴ Iyy	---	היקף פנימי ס"מ	

0.176	משקל ק"ג/מ"א	22 מ"מ	משופע מרווח זיגוג	סרגל זיגוג
0.2	cm ⁴ Ixx	11.9	היקף חיצוני ס"מ	001180
0.34	cm ⁴ Iyy	---	היקף פנימי ס"מ	

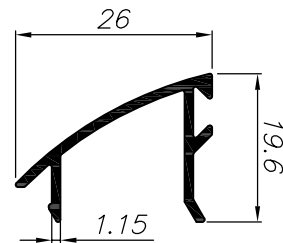

0.189	משקל ק"ג/מ"א	14 מ"מ	מרווח זיגוג	סרגל זיגוג
0.2	cm ⁴ Ixx	12.1	היקף חיצוני ס"מ	001094
0.5	cm ⁴ Iyy	---	היקף פנימי ס"מ	

extal

גרסה 2022
מס. עמוד 100-05-C20
מס. קובץ 2002-165C

אינדקס פרופילים 1:1

C20